

**БИБЛИОТЕКА  
ПРАКТИЧЕСКОЙ  
ПСИХОЛОГИИ**

# **ПСИХОЛОГИЯ И ПЕДАГОГИКА В СХЕМАХ И ТАБЛИЦАХ**



УДК 37.015.3  
ББК 88.8  
К 85

*Серия основана в 1998 году*

### **Рецензенты:**

*Н. И. Конюхов*, доктор психологических наук, профессор  
*А. В. Иващенко*, доктор педагогических наук, профессор  
*И. В. Шаравов*, кандидат психологических наук, доцент  
*А. А. Шиверских*, кандидат психологических наук, доцент

### **Крысько В. Г.**

К 85 Психология и педагогика в схемах и таблицах. — Мн.: Харвест, 1999. — 384 с. — (Библиотека практической психологии).

ISBN 985-433-498-8.

Содержание данного пособия соответствует программам предметов «Психология», «Педагогика и психология», экзамены по которым предусмотрены в большинстве высших учебных заведений России, Беларуси и Украины.

Все темы этих предметов сведены в пособии до того минимума, знание которого необходимо и достаточно для успешной сдачи экзаменов. Суть каждой темы отображена в схеме или таблице, снабженной краткими комментариями. Пособие может также служить справочником по психологии и педагогике. УДК 37 0153

**ББК 88.8**

ISBN 985-433-498-8

© Текст, схемы. В. Г. Крысько, 1999

© Оформление. Харвест, 1999

## ПРЕДИСЛОВИЕ

Психология и педагогика - очень сложные отрасли знаний, исследующие чрезвычайно многогранные явления и процессы, охватывающие своим вниманием большой объем совершенно специфических понятий и терминов, связанные в силу своего предмета со многими областями общественных и естественно-научных дисциплин. Вот почему психология и педагогика не поддаются быстрому освоению, их содержание трудно запомнить с первого раза.

Для их изучения нужна определенная система, облегчающая процесс овладения обширным материалом. Важнейшая характеристика любой системы - ее внутренняя упорядоченность. И здесь на помощь приходят прежде всего сами психология и педагогика, так как они достаточно точно классифицируют изучаемые ими феномены и выявляют зависимости между ними. Остается лишь эти зависимости обобщить и представить в наиболее приемлемом для восприятия и запоминания виде. Так появляется схема - наглядное изображение систематизированных представлений, дающая возможность более продуктивно и на длительный срок запечатлеть в сознании усвоенные знания и информацию.

Включенные в содержание книги схемы позволяют достичь как ситуативного, так и долгосрочного эффекта в осмыслении понятий и категорий психологии и педагогики. Каждая из этих схем несет определенную нагрузку, относится к тем базовым внутренним элементам каркаса психолого-педагогических знаний, которые могут затем наращиваться и расширяться, но уже всегда останутся в сознании в обобщенном и систематизированном виде. Приданные же схемам комментарии разъясняют и закрепляют заложенную в них информацию.

В то же время представленная книга:

- показывает, в каком направлении и как нужно овладеть психолого-педагогическими знаниями;
- выражает основные принципы подхода к их анализу и изучению;
- содержит информацию, изложенную в обобщенном и систематизированном виде;
- включает сведения, являющиеся результатом осмысления многих научных исследований и публикаций по психологии и педагогике;

**Часть I**

**ПСИХОЛОГИЯ**



## *Глава первая*

### ПРЕДМЕТ, ЗАДАЧИ И ОСОБЕННОСТИ ПСИХОЛОГИИ КАК НАУКИ

*«Как бы человек не пытался забыть о ней, психическая энергия напомнит о себе. И дело просвещения - научить человечество обращаться с этим сокровищем».*

Н. К. Рерих

Каждая наука всегда имеет свой объект и предмет, свои задачи. Объектом, как правило, являются носители тех явлений и процессов, которые исследует конкретная наука, а предметом - специфика формирования, развития и проявления этих феноменов. Но психология - это особая область знаний, в которой, с одной стороны, много не укладывающегося в рамки обычных представлений (например, парапсихологические явления), а с другой - своеобразные объекты: личность (группа, если мы имеем в виду социальную психологию) и деятельность, поведение людей, поскольку именно в них проявляется психическое.

Задачами любой науки выступают основные направления её исследования и развития, а также те цели, которые она ставит перед собой эта конкретная отрасль знаний, достигая определенных результатов.

Психология - достаточно молодая отрасль знаний. Она выделилась в самостоятельную научную дисциплину лишь в начале XIX в. и является чрезвычайно перспективной, поскольку не только не исчерпала своих возможностей, но, более того, постоянно их расширяет, отвечая на запросы современного социального и экономического прогресса, предполагающего совершенствование людей и их психики.

## ***Комментарии***

**Психология** – это наука о закономерностях возникновения, развития и проявления психики и сознания человека.

**Психика** – это свойство головного мозга, обеспечивающее человеку и животным способность отражать воздействия предметов и явлений реального мира.

Психика многообразна в своих формах и проявлениях. Психика человека – это его чувства, мысли, переживания, намерения, т.е. все то, что составляет его субъективный внутренний мир, который проявляется в действиях и поступках, во взаимоотношениях с другими людьми.

**Сознание** человека – высший этап развития психики и продукт общественно-исторического развития, результат труда.

Кроме того, психология изучает такие явления, как бессознательное, личность, деятельность и поведение.

**Бессознательное** – это форма отражения действительности, в ходе которого человеком не осознаются его источники, а отражаемая реальность сливается с его переживаниями.

**Личность** – это человек с присущими ему индивидуальными и социально-психологическими особенностями.

**Деятельность** – это совокупность действий человека, направленных на удовлетворение его потребностей и интересов.

**Поведение** – внешние проявления психической деятельности.

**Основной задачей** психологии как науки является изучение объективных закономерностей функционирования психических явлений и процессов как отражения объективной действительности.

При этом психология ставит перед собой и ряд других задач:

1) изучать качественные (структурные) особенности психических явлений и процессов, что имеет не только теоретическое, но и большое практическое значение;

2) анализировать становление и развитие психических явлений и процессов в связи с детерминированностью психики объективными условиями жизни и деятельности людей;

3) исследовать физиологические механизмы, лежащие в основе психических явлений, поскольку без их знания невозможно правильно овладеть практическими средствами их формирования и развития;

4) содействовать планомерному внедрению научных знаний психологии в практику (разработка научных и практических методик обучения и воспитания, рационализации процесса труда в различных видах деятельности людей).

## 1.1. Предмет и задачи общей психологии

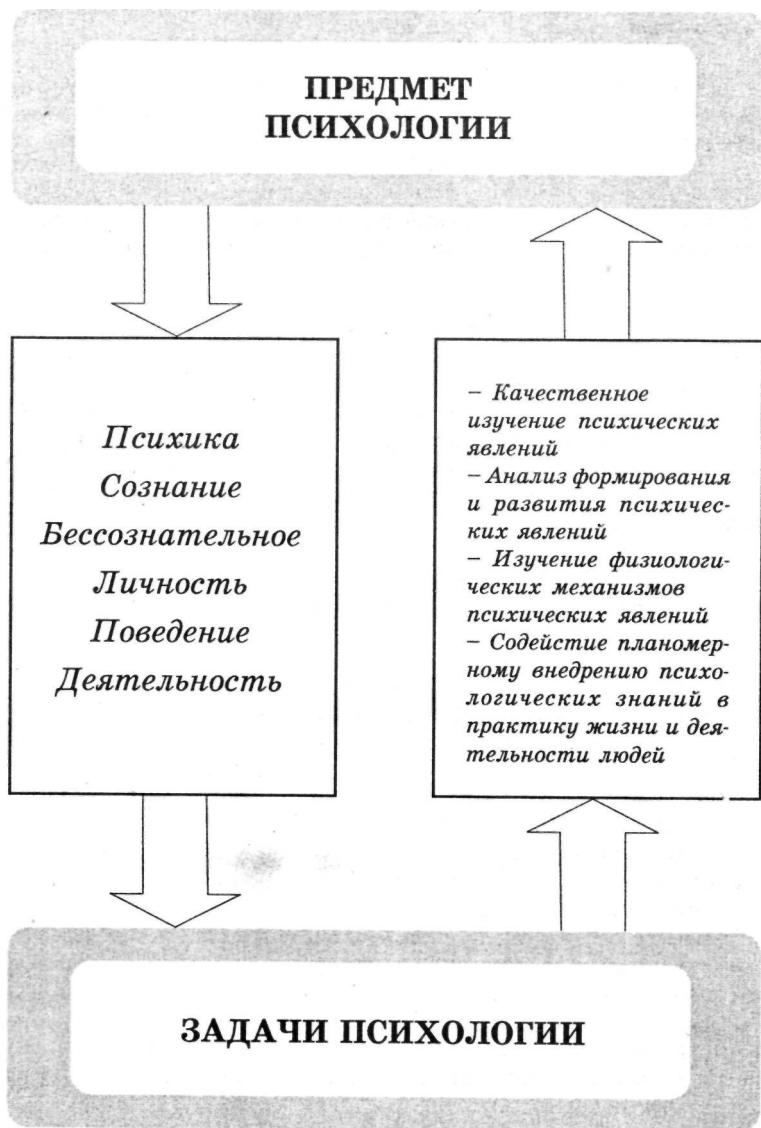

## **Комментарии**

Взаимосвязи психологии с другими отраслями научных знаний прочны и закономерны.

С одной стороны, **философия, социология и другие социальные науки** предоставляют психологии возможность методологически точно и теоретически правильно подходить к пониманию психики и сознания человека, их происхождения и роли в жизни и деятельности людей.

**Исторические науки** показывают психологии, как осуществлялось развитие психики и сознания людей на различных этапах становления общества и человеческих отношений.

**ФИЗИОЛОГИЯ И антропология** позволяют психологии более точно понять строение и функции нервной системы, их роль и значение в формировании механизмов функционирования психики.

**Науки о трудовой деятельности** ориентируют психологию в направлениях правильного осмысления функционирования психики и сознания в условиях труда и отдыха, их требований к индивидуально- и социально-психологическим качествам людей.

**Медицинские науки** помогают психологии понять патологию психического развития людей и находить пути для психокоррекции и психотерапии.

**Педагогические науки** предоставляют психологии информацию о основных направлениях обучения и воспитания людей, позволяющую ей выработать рекомендации по психологическому обеспечению этих процессов.

С другой стороны, **психология**, изучая условия и специфику протекания психических явлений и процессов, *позволяет естественным и общественным наукам более правильно интерпретировать законы отражения объективной действительности, конкретизировать причинную обусловленность социальных и иных явлений и процессов.*

Исследуя закономерности формирования личности в своеобразных общественно-исторических обстоятельствах, психология оказывает определенную помощь и историческим наукам.

Медицинские науки в настоящее время также не могут обойтись без результатов психологических исследований, поскольку многие болез-

## 1.2. Связь психологии с другими отраслями научных знаний

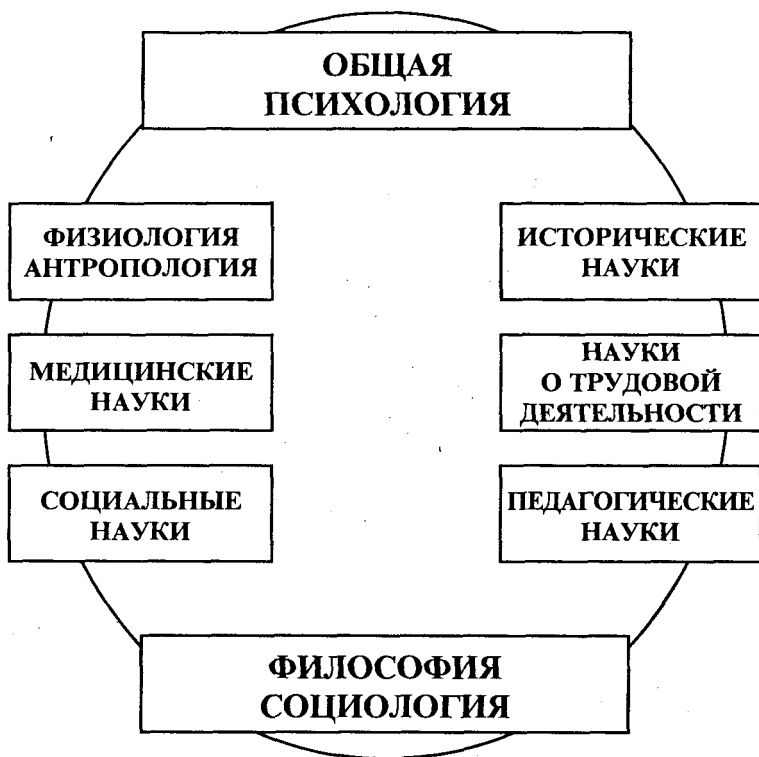

ни, как показывают результаты самых новейших исследований, имеют психологическое происхождение.

Психология дает рекомендации руководителям и организаторам экономического производства, какими психологическими средствами и методами можно повысить эффективность трудовой деятельности людей, снизить конфликтность в ходе нее и т.д.

Особое значение имеет психология для педагогики, так как знание закономерностей развития личности, возрастных и индивидуальных особенностей людей служит теоретическим обоснованием для выработки наиболее эффективных методов обучения и воспитания.

## ***Комментарии***

**1. Психология** – одна из самых сложных наук, т.к. носителем психики является головной мозг, самый сложный по строению и закономерностям деятельности организм и механизм. Да и сами психологические явления очень многогранны, а большинство законов психики до сих пор не изучено.

*"Мы еще толком не знаем даже, почему человек смеется, лишь человек, и никто другой".*

Паруйр Севак

Кроме того, научиться управлять психическими процессами и явлениями, психическими функциями сложнее, чем чем-либо другим.

**2. Слияние предмета и объекта психологии** объясняется тем, что человек с помощью психики познает окружающий его мир, а потом на основе этого и свою собственную психику, влияние этого мира на нее.

При этом слияние это неоднозначно, имеет очень много форм проявления, которые достаточно сложно изучить.

**3. Уникальные практические следствия** психологии состоят в том, что результаты исследования этой науки по сравнению с другими отраслями знаний очень часто значительно более значимы для людей и объективно, и субъективно, поскольку что может быть важнее, чем осмыслить причины всех проблем человечества – психику и сознание его самого.

**4. Чрезвычайная перспективность психологии и её исследований** вытекает из постоянно возрастающих роли и значения людей, их психики и сознания. Можно с большой степенью ответственности заявлять, что наибольшую сложность в будущем будут представлять не разработка **каких-то сверхсложных технических проектов, а прогнозирование поведения и поступков людей в ходе их реализации и эксплуатации.**

*"Труднейшая задача в наши дни заключается не в том, чтобы познать и использовать окружающую природу, а в том, чтобы понять механизмы своего собственного поведения и научиться им управлять".*

Ф. Бич

## **Психология**

### *Особенности*

- 1. Психология – наука о самых сложных явлениях, которые известны человечеству.**
- 2. Психология в особом положении потому, что в ней как бы сливаются объект и субъект познания.**
- 3. Особенность психологии заключается в ее уникальных практических следствиях.**
- 4. Психология – одна из наиболее перспективных наук.**

### *Особенности*

## **Психология**

## **Комментарии**

**Мир психических явлений** - это совокупность всех явлений и процессов, которые отражают основное содержание психики человека и которые изучает психология как специфическая отрасль знаний.

**Психические процессы** - это психические явления, обеспечивающие первичное отражение и осознание человеком воздействий окружающей действительности. Как правило, они имеют четкое начало, определенное течение и ярко выраженный конец.

Психические процессы делятся на: **познавательные** (ощущение, восприятие, внимание, представление, память, воображение, мышление, речь), **эмоциональные и волевые**.

**Психические свойства** - это наиболее устойчивые и постоянно проявляющиеся особенности личности, обеспечивающие определенный качественно-количественный уровень поведения и деятельности, типичный для данного человека.

К психическим свойствам относятся направленность, темперамент, характер и способности.

**Психические состояния** - это определенный уровень работоспособности и качества функционирования психики человека, характерный для него в каждый данный момент времени.

К ним относятся активность, пассивность, бодрость, усталость, апатия и другие.

**Психические образования** - это психические явления, формирующиеся в процессе приобретения человеком жизненного и профессионального опыта, в содержание которых входит особое сочетание знаний, навыков и умений.

**Социально-психологические явления и процессы** - это психологические феномены, обусловленные взаимодействием, общением и взаимовлиянием людей друг на друга и их принадлежностью к определенным социальным общностям.

*"Именуют богатством  
блага те, что во вне,  
Настоящее благо  
существует во мне".  
Р. Тагор*



#### 1.4. Мир психических явлений

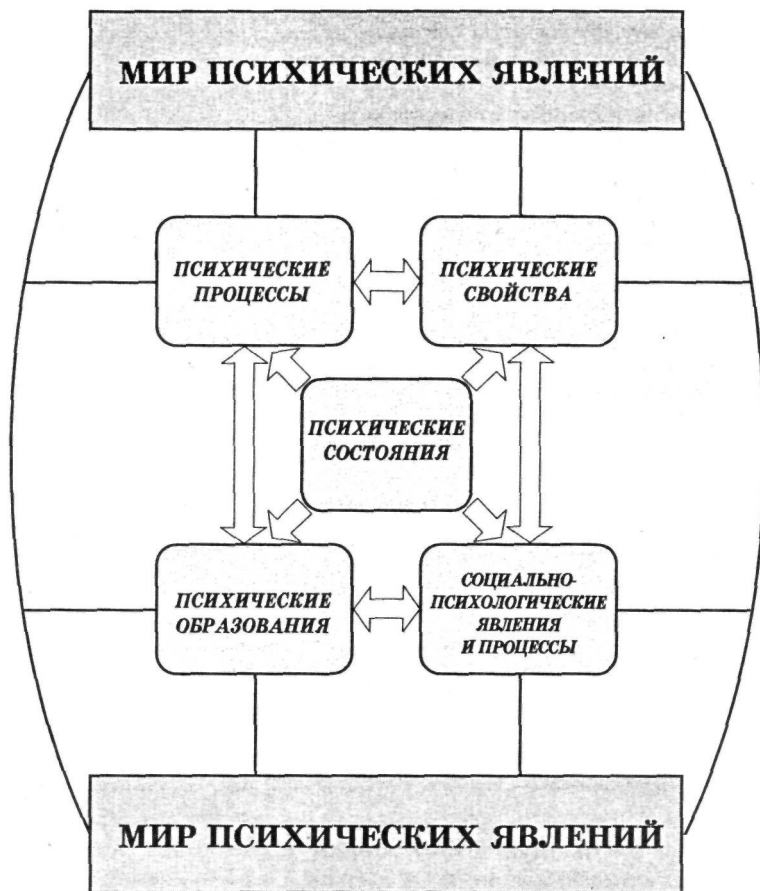

## **Комментарии**

**Житейская психология** - это психологические знания, почерпнутые людьми из обыденной жизни.

Они обладают следующими основными отличительными характеристиками:

- **конкретность**, т.е. привязанностью к конкретным ситуациям, конкретным людям, конкретным задачам человеческой деятельности;
- **интуитивность**, свидетельствующей о недостаточной осознанности их происхождения и закономерностей функционирования;
- **ограниченность**, т.е. слабыми представлениями человека о специфике и сферах функционирования конкретных психологических феноменов;
- **основываются на наблюдениях и размышлениях**, а это означает, что обыденные психологические знания не подвергнуты научному осмыслению;
- **ограниченностью в материалах**, т.е. человек обладающий теми или иными житейскими психологическими наблюдениями, не может их сравнить с подобными же у других людей.

**Научная психология** - это устойчивые психологические знания, полученные в процессе теоретического и экспериментального изучения психики людей и животных.

Им присущи свои особенности:

- **обобщенность**, т.е. осмысленность конкретного психологического явления на основе специфике его проявления у многих людей, во многих условиях, применительно ко многим задачам человеческой деятельности;
- **рационализм**, свидетельствующий о том, что научные психологические знания максимально исследованы и осознаны;
- **неограниченность**, т.е. они могут использоваться множеством людей;
- **основываются на эксперименте**, т.е. научные психологические знания исследованы в различных условиях;
- **слабая ограниченность в материалах**, означающая, что научные психологические знания изучены на основе многочисленных и часто в уникальных условиях.

*"Конечно, бытие определяет сознание. Это как правило. Однако, к счастью, часто случается так, что сознание опережает бытие. Иначе мы до сих пор сидели бы в пещерах".*

А. и Б. Стругацкие

### 1.5. Соотношение житейской и научной психологии



## Комментарии

**1-й этап.** Первые представления о психике носили *анимистический* характер, наделявший каждый предмет душой. В одушевленности видели причину развития явлений и движения. Аристотель распространил понятие психического на все органические процессы, выделяя растительную, животную и разумную души.

Позже сложились две противоположные точки зрения на психику - материалистическая (Демокрита) и идеалистическая (Платона). Демокрит считал, что психика, как и вся природа, материальна. Душа состоит из атомов, только более тонких, чем атомы, составляющие физические тела. Познание мира происходит через органы чувств. По мнению Платона, душа не имеет ничего общего с материей и в отличие от последней идеальна. Познание мира - это не взаимодействие психики с внешним миром, а воспоминание души о том, что она видела в идеальном мире до того, как попала в тело человека.

**2-й этап.** В XVII в. были заложены методологические предпосылки научного понимания психики и сознания. Р. Декарт считал, что животные не обладают душой, и их поведение является рефлексом на воздействия извне. По его мнению, человек обладает сознанием и в процессе мышления устанавливает наличие у себя внутренней жизни. Д. Локк утверждал, что в разуме нет ничего, что не прошло бы через органы чувств, выдвинул принцип атомистического анализа сознания, согласно которому психические явления могут быть доведены до первичных, далее неразложимых элементов (ощущений) и на их основе сформированы через ассоциации более сложные образования.

В XVII в. английские ученые Т. Гоббс, Д. Гартли развили детерминистское представление об ассоциациях, лежащих в основе функционирования психики, а французские исследователи П. Гольбах и К. Гельвеций разработали чрезвычайно важную идею о социальном опосредовании психики человека.

**3-й этап.** Большую роль в выделении психологии как самостоятельной отрасли знаний сыграли разработка метода условных рефлексов в физиологии и практика лечения психических заболеваний, а также проведение экспериментальных исследований психики. В начале XX в. основатель бихевиоризма американский психолог Д. Уотсон указал на несостоятельность декарто-локковской концепции сознания и заявил, что психология должна отступить от изучения сознания и должна сосредоточить свое внимание только на том, что доступно наблюдению, т.е. на поведении человека.

**4-й этап** (современный). Для него характерно многообразие подходов к сущности психики, превращение психологии в многоотраслевую,

## 1.6. Этапы развития психологии

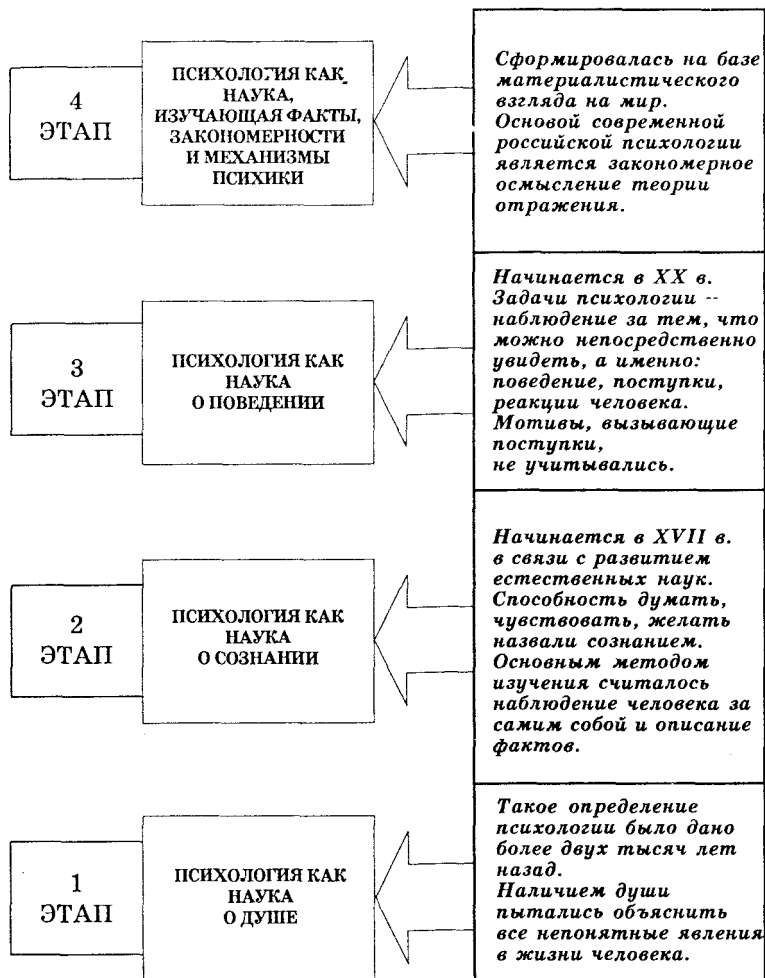

прикладную область знаний, обслуживающую интересы практической деятельности человека.

Российская психологическая наука придерживается диалектико-материалистического взгляда на происхождение психики.

## Комментарии

Наблюдение - наиболее распространенный метод, с помощью которого изучают психологические явления в различных условиях без вмешательства в их течение. Наблюдение бывает житейским и научным, включенным и невключенным.

*Житейское* наблюдение ограничивается регистрацией фактов, носит случайный, неорганизованный характер. *Научное* наблюдение является организованным, предполагает четкий план, фиксацию результатов в специальном дневнике. *Включенное* наблюдение предусматривает участие исследователя в деятельности, которую он изучает; в *невключенном* этого не требуется.

Эксперимент - метод, предполагающий активное вмешательство исследователя в деятельность испытуемого с целью создания наилучших условий для изучения конкретных психологических явлений.

Эксперимент может быть *лабораторным*, когда он протекает в специально организованных условиях, а действия испытуемого определяются инструкцией; *естественным*, когда изучение осуществляется в естественных условиях; *констатирующим* - когда изучаются лишь необходимые психологические явления; *формирующим* - в процессе которого развиваются определенные качества испытуемых.

Метод обобщения независимых характеристик предполагает выявление и анализ мнений о тех или иных психологических явлениях и процессах, полученных от различных людей.

Анализ результатов деятельности - метод опосредованного изучения психологических явлений по практическим результатам и предметам труда, в которых воплощаются творческие силы и способности людей.

Опрос - метод, предполагающий ответы испытуемых на конкретные вопросы исследователя.

Он бывает *письменным* (анкетирование), когда вопросы задаются на бумаге; *устным*, когда вопросы ставятся устно; и в форме *интервью*, во время которого устанавливается личный контакт с испытуемым.

Тестирование - метод, во время применения которого испытуемые выполняют определенные действия по заданию исследователя.

Различают тестирование *проективное*, исследующее разнообразные проявления психики индивидов (обычно оно включает использование конститутивных, интерпретативных, катарсических, импрессивных, эк-

## 1.7. Методы психологии

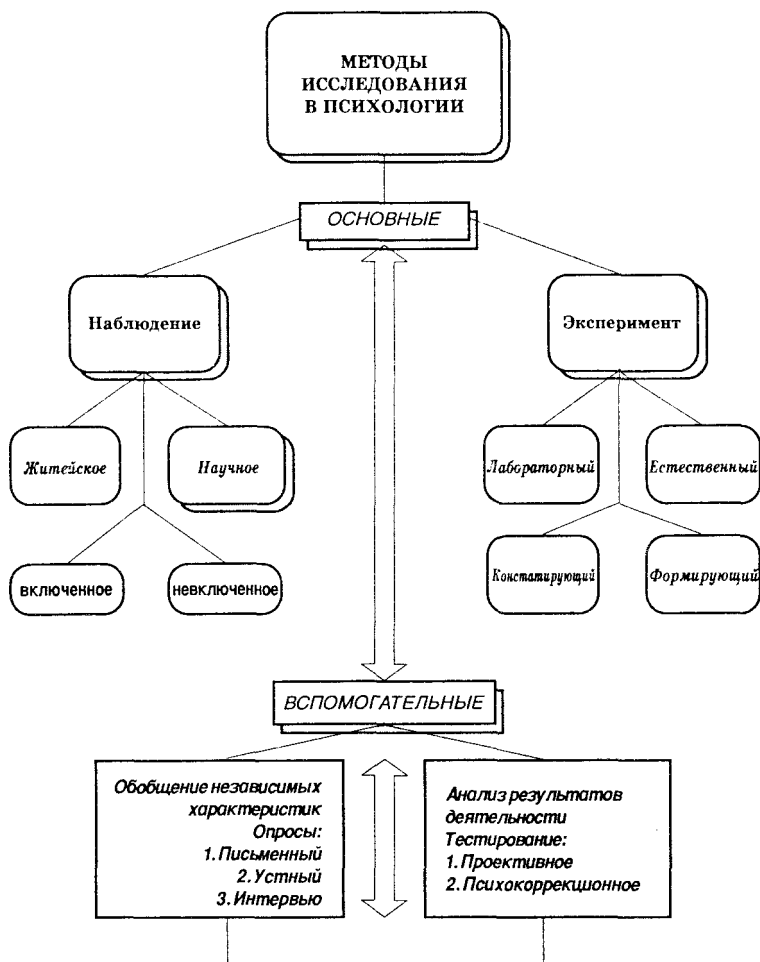

спессивных и аддитивных методик) и тестирование **психокоррекционное** (обычно предполагающее применение методик поведенческой и когнитивистской коррекции, психоанализа, гештальт- и телесно-ориентированной терапии, психодрамы, психосинтеза и трансперсонального подхода).

## *Комментарии*

**Изучение состояния проблемы, разработка программы исследования, формулировка гипотез, выбор методов исследования.** Этот этап предполагает:

во-первых, выявление и использование психологом результатов исследований, ранее проводившихся по этой теме.

Во-вторых, составляется программа исследования, которая обычно включает: 1) формулировку проблемы, определение объекта и предмета изучения; 2) определение цели и задач; 3) объяснение и анализ основных задач; 4) предварительный системный анализ объекта исследования; 5) выдвижение рабочих гипотез; 6) составление принципиального (стратегического) плана изучения; 7) составление наброска основных процедур сбора и анализа первичных данных.

**Сбор фактических данных.** На этом этапе психолог-исследователь с помощью выбранных методов и методик изучает конкретное явление для того, чтобы правильно понять его сущность и своеобразие.

**Качественная и количественная обработка данных.** *Качественная обработка* предполагает предварительное определение показателей, по которым можно судить о конкретных особенностях исследуемых психологических явлений в процессе анализа фактического материала. Впоследствии на их основе осуществляется описание и обобщение результатов исследования. Однако одной качественной обработки недостаточно. Требуется еще и *количественная обработка* данных. Обычно она включает применение методов альтернативного, корреляционного, дисперсионного и факторного анализов.

**Интерпретация данных, формулирование выводов, практических рекомендаций, разработка прогноза развития явлений в будущем.** На этом этапе на основе качественной и количественной обработки полученных данных исследователь описывает изучаемое явление, констатирует наличие его определенных свойств и особенностей, делает обобщающие умозаключения относительно закономерностей его функционирования и проявления. Если это требуется (или если это предполагают тема и программа исследования), может быть осуществлена выработка практических рекомендаций для других исследователей, которые в будущем будут заниматься изучением этого или схожего психологического феномена. И, наконец, может составляться прогноз развития изучаемого явления в будущем или в тех или иных условиях.



## 1.8. Содержание и структура психологического исследования

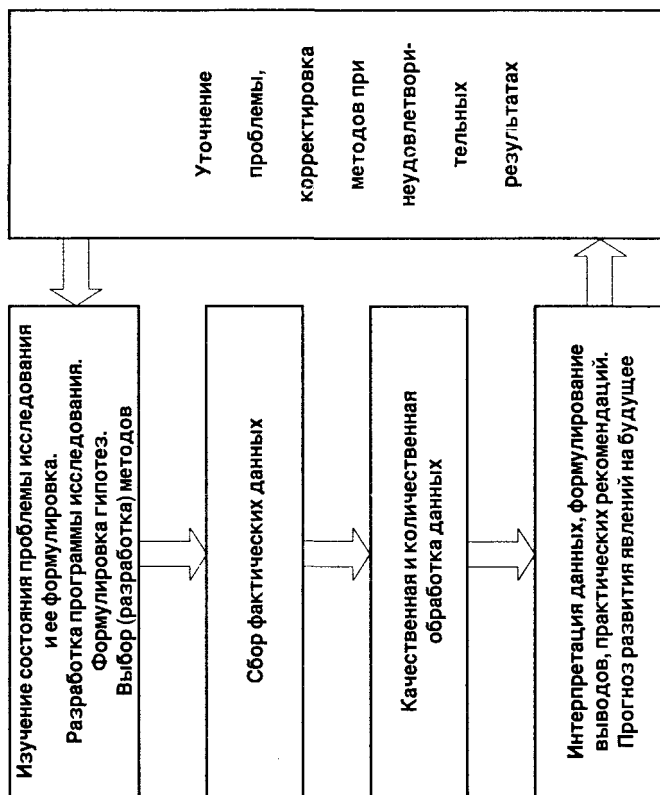

## *Комментарии*

**Бехтерев Владимир Иванович** (1857 - 1927) - выдающийся русский физиолог, психиатр и психолог основал первую в России экспериментальную психологическую лабораторию (1885), затем Психоневрологический институт (1908) - первый в мире центр по комплексному изучению человека. Разработач естественнонаучную теорию поведения, научную рефлексологию.

**Блонский Павел Петрович** (1884 - 1941) - выдающийся российский психолог и педагог. Рассматривал психологию как науку о поведении живых существ. Выступал за комплексный подход к изучению личности, сформулировал генетическую (стадиальную) теорию памяти.

**Выготский Лев Семенович** (1896 - 1934) - выдающийся отечественный психолог. Разработал учение о развитии психических функций в процессе освоения индивидом ценностей культуры, многие методологические принципы психологической российской науки.

**Запорожец Александр Владимирович** (1905 - 1981) - видный российский психолог. Разрабатывал общепсихологическую теорию деятельности в онтогенетическом аспекте, теорию перцептивных действий.

**Корнилов Константин Константинович** (1879 - 1957) - известный российский психолог. Разрабатывал принципы изучения личности, проблемы психологии воли и характера.

Ланге **Николай -Николаевич** (1858 - 1921) - один из основателей экспериментальной психологии в России. Работал над проблемами психических познавательных процессов и их физиологическими основами.

**Леонтьев Алексей Николаевич** (1903 - 1979) - выдающийся отечественный психолог. Вместе с Л.С. Выготским и А.Р. Лурия разрабатывал культурно-историческую теорию, выдвинул и детально обосновал общепсихологическую концепцию деятельности, являющуюся признанным теоретическим направлением в отечественной и мировой психологической науке.

**Лурия Александр Романович** (1902 - 1977) - выдающийся отечественный психолог, основоположник нейропсихологии в нашей стране. Основное внимание уделял экспериментальному исследованию проблемам локализации высших психических функций.

**Нечаев Александр Петрович** (1870 - 1948) - один из основателей экспериментальной психологии в дореволюционной России. Исследовал память и индивидуальные различия людей.

**Павлов Иван Петрович** (1849 - 1936) - великий русский ученый-физиолог, основатель учения о высшей нервной деятельности человека.

**1.9. Выдающиеся деятели российской психологии,  
стоявшие у истоков ее зарождения**

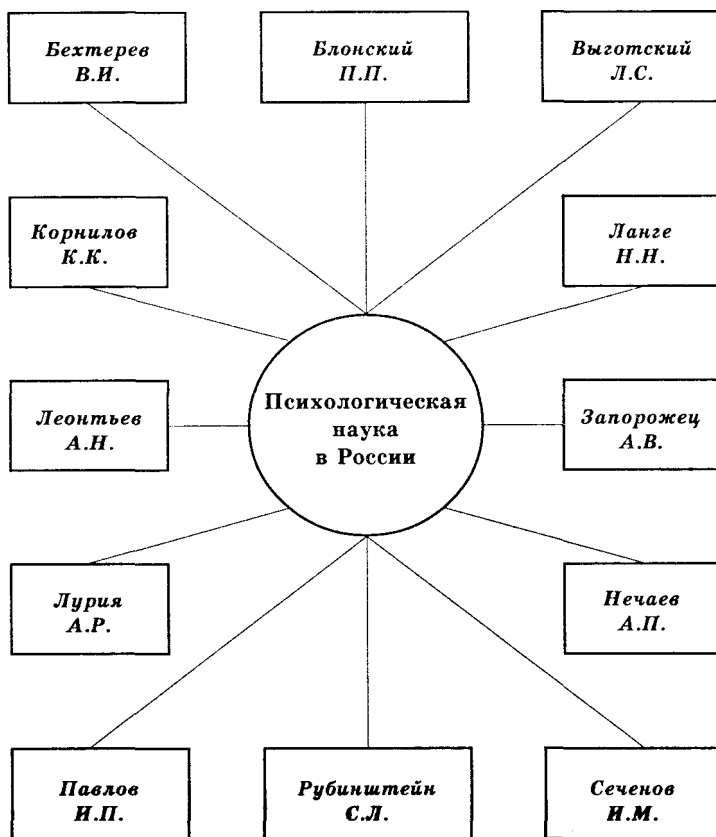

**Рубинштейн Сергей Леонидович** (1889 - 1960) - выдающийся отечественный психолог и философ. Разработал деятельностный подход в психологии, принцип детерминизма, принцип личностного подхода.

**Сеченов Иван Михайлович** (1829 - 1905) - великий русский физиолог и психолог. Разработал естественнонаучную теорию психической регуляции поведения.

## ***Комментарии***

**Психоанализ** - одно из наиболее известных направлений психологии за рубежом, возникшее в начале XX в. Основывается на положении о том, что поведение человека определяется не только и не столько сознанием, сколько бессознательным.

Психоанализ восходит к идеям З. Фрейда и его последователей (фрейдизм, неофрейдизм) и предполагает особую методологию исследования психики. Основными методами психоанализа являются: метод анализа свободных ассоциаций; анализ снов и толкование сновидений; анализ и объяснение различных ошибочных и непреднамеренных (случайных) действий человека.

**Бихевиоризм** - направление в зарубежной психологии, возникшее в начале XX в. и отрицающее сознание как предмет научного исследования и сводящее психику к различным формам поведения, являющегося результатом ответа организма на воздействия внешней среды.

Основными научными понятиями бихевиоризма стали «стимул» (раздражитель из внешней среды), «реакция» (ответ организма на раздражение) и «связь» (ассоциация) между стимулом и реакцией. Простота схемы S - R (а при необходимости она может быть и усложнена) дает возможность легко использовать количественное описание психологического явления и применять математические методы для обработки результатов его исследования.

**Гештальтпсихология** - направление в западной психологии, возникшее в Германии в первой трети XX в. и предусматривающее программу изучения психики с помощью целостных структур - гештальтов, первичных по отношению к своим компонентам.

Восприятие как психический познавательный процесс, напр., у гештальтпсихологов не сводится к сумме ощущений, а свойства фигуры не описываются через свойства её частей. По их мнению, внутренняя системная организация восприятия определяет и свойства ощущений, в него входящих. Понятие фигуры и фона - важнейшие в гештальтпсихологии.

**Гуманистическая психология** - одно из ведущих направлений современной зарубежной психологии, возникшее в 60-е годы XX в. и противопоставляющее себя психоанализу и бихевиоризму.

Индивидуальность в нем рассматривается как интегративное целое, в противовес бихевиоризму, ориентированному на анализ отдельных событий. Исследование животных считается непригодным для понимания психики и поведения человека. В отличие от классического психоанализа гуманистическая психология утверждает, что человек изначально добр или в крайнем случае нейтрален, а его агрессия, насилие и т.п. возникают как результат воздействия окружающей среды.

**Трансперсональная психология** - новое направление в западной психологии, объясняющее психические явления «мистическими переживаниями», «космическом сознанием», т.е. формами особого духовного опыта, требующих взгляда на психику человека с нетрадиционных позиций.

1.10. Основные направления зарубежной  
психологии

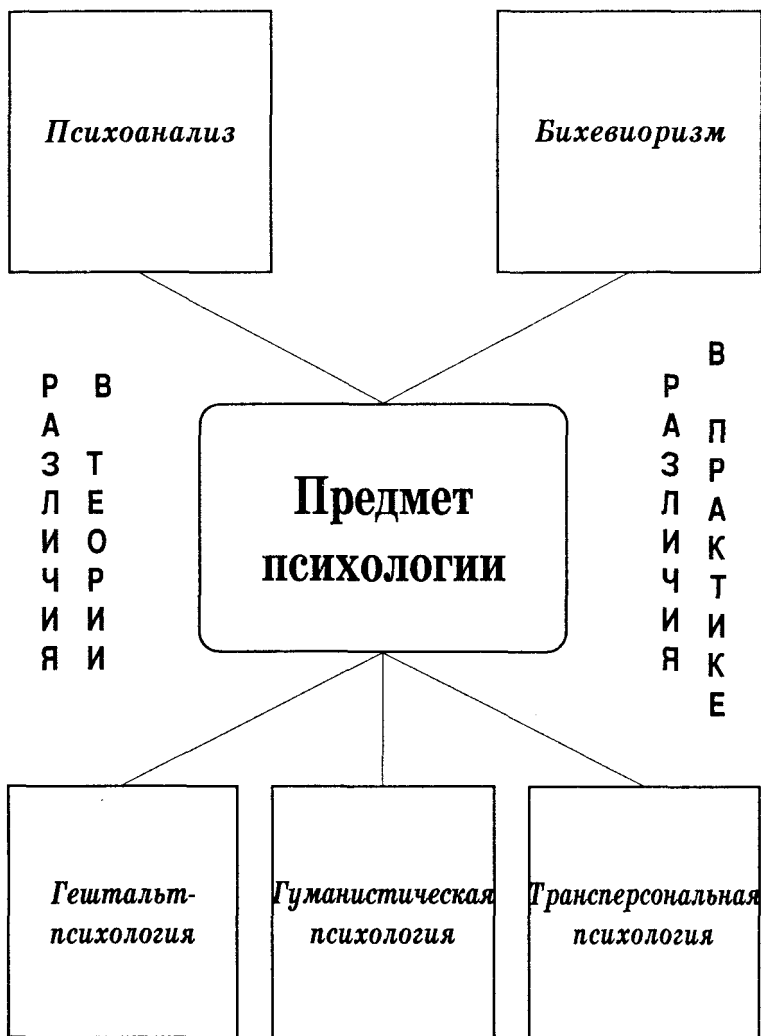

## **Комментарии**

Задачи, которые решает психология как наука, обусловили возникновение и развитие её конкретных отраслей.

**Общая психология** изучает содержание, особенности и общие закономерности функционирования психики и человеческого сознания, психические процессы, свойства, состояния и образования личности.

**Социальная психология** исследует психологические явления и процессы, обусловленные принадлежностью человека к конкретным общностям.

**Зоопсихология** (или сравнительная психология) раскрывает особенности и закономерности психики животных на разных этапах развития животного мира.

**Педагогическая психология** занимается исследованием психологических особенностей и закономерностей процессов обучения и воспитания подрастающего поколения. В задачи педагогической психологии входят исследование процессов усвоения знаний и формирование навыков и умений в связи с потребностями школьного обучения, психическое обоснование методов, приемов и способов обучения и воспитания, вопросы восприятия личности учащихся в школьном коллективе, психологические проблемы, связанные с политехническим обучением и подготовкой учащихся к практической деятельности и др.

**Возрастная психология** изучает своеобразие психики людей разного возраста, процесс формирования их личности и умственного развития, возрастных особенностей процессов восприятия, мышления, памяти, интересов, мотивов деятельности и т.п.

**Инженерная психология** ставит своей целью разрешение проблем соотношения технических требований современных машин и психических возможностей человека - быстроты и точности процессов восприятия, объема и распределения внимания и др.

**Психология искусства** изучает психологическую специфику творческой деятельности в различных видах искусств (в литературе, музыке, живописи, скульптуре и т. п.), особенности восприятия человеком произведений искусства, дает психологический анализ их влияния на развитие личности человека.

**Психология спорта** занимается исследованием психологических особенностей спортивной деятельности.

**Космическая психология** включает в круг своих проблем изучение особенностей психических процессов, происходящих в организме человека в условиях космических полетов, в том числе влияния на его психику больших физических перегрузок, необычных условий среды, состояния невесомости. Кроме того, эта отрасль психологии выясняет особен-

1.11. Отрасли психологии

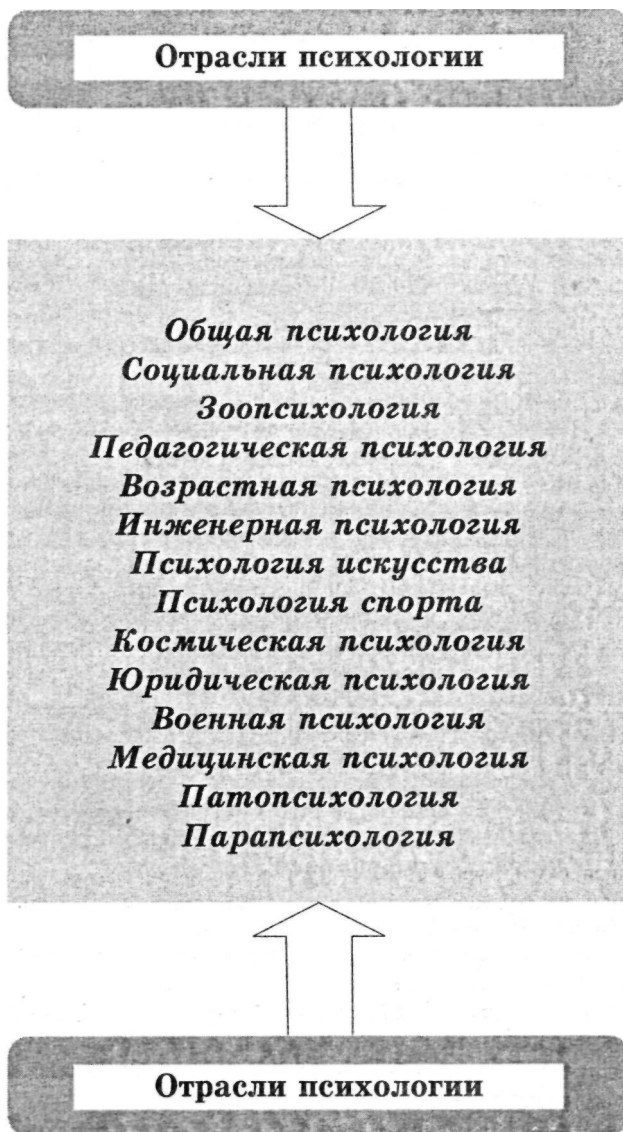

ности работоспособное™ во время полета, в частности при необходимости действовать в условиях крайнего недостатка времени и т. д.

**Юридическая психология** исследует психологию правонарушителей и преступников, а также вопросы, находящие свое отражение в судебной практике.

**Военная психология** изучает психологию личности воина, психологию воинского коллектива и психологические особенности их профессиональной деятельности в ее разных формах и видах.

**Медицинская психология** занимается исследованием нарушений и расстройств психической деятельности при различных заболеваниях, содействуя разработке рациональных методов их лечения.

**Патопсихология** уделяет основное внимание особенностям нарушений психики в связи с теми или другими недостатками в строении и функциях организма, в частности у детей.

**Парапсихология** исследует аномальные индивидуально и социально-психологические явления.

Все отрасли психологической науки возникли и развивались как результат расширения сферы человеческой деятельности, ее рационализацией и усовершенствованием. Однако нельзя рассматривать различные отрасли психологии как простое практическое применение психологических закономерностей (полученных в результате исследований, например, по общей психологии или социальной психологии) к тем или другим случаям жизни. Только в процессе разрешения конкретных практических задач, выдвигаемых жизнью, практикой людей могут быть правильно поставлены и осознаны теоретические проблемы психологии и раскрыты общие и частные психологические закономерности. Вот поэтому в каждой из указанных отраслей психологии большое место отводится теоретическим исследованиям.

Научное психологическое исследование может быть успешным лишь тогда, когда оно строится не абстрактно, а с учетом практических задач. Изучая закономерности психики человека, психология делает это не в отрыве от тех или иных видов человеческой деятельности, а в связи с ними и со специальной целью: использовать результаты исследований для совершенствования этих видов деятельности.



## МЕТОДОЛОГИЧЕСКИЕ И ТЕОРЕТИЧЕСКИЕ ОСНОВЫ ПСИХОЛОГИИ

*«Наука движется толчками, в зависимости от успехов, делаемых методологией. С каждым шагом методологии вперед мы как бы поднимаемся ступенью выше, с которой открывается нам более широкий горизонт, с невидимыми раньше предметами».*

И. П. Павлов

Каждая наука для того, чтобы продуктивно развиваться должна опираться на определенные исходные положения, дающие правильные представления о феноменах, которые она изучает. В роли таких положений выступают методология и теория.

Методология - это учение об идейных позициях науки, логике и методах её исследования. В свою очередь, теория - это совокупность взглядов, представляющих собой результат познания и осмысления практики жизни, позволяющих строить конкретные рассуждения об изучаемых явлениях и процессах.

Обычно различают *три* уровня методологии любой науки. *Общая методология обеспечивает* наиболее правильные и точные представления о наиболее общих законах развития объективного мира, его своеобразии и составляющих компонентах, а также месте и роли в нем тех явлений, которые изучает данная наука. Специальная методология или методология конкретной науки позволяет последней формулировать свои собственные (внутринаучные) законы и закономерности, относящиеся к своеобразию формирования, развития и функционирования тех феноменов, которые она исследует. Наконец, частная методология представляет собой совокупность методов, способов, приемов и методик исследования конкретной наукой различных явлений, которые составляют предмет и объект её анализа.

## *Комментарии*

В качестве **общей методологии** психологической науки *выступает диалектико-материалистический подход к пониманию окружающего мира, роли и месту психике и психического в нем.* Содержание этого подхода составляют научные представления: о первичности материи и вторичности сознания; о движущих силах развития объективной реальности и психики; о единстве внешней, материальной, деятельности и внутренней, психической; о социальной обусловленности развития психики человека; о психике как функции головного мозга; о сознании как высшем этапе развития психики.

**Специальной методологией** психологии *выступают её методологические принципы: принцип детерминизма, принцип единства сознания и деятельности, принцип развития и принцип личностного подхода.*

**Принцип детерминизма**, т.е. причинной обусловленности психических явлений, означает, что они опосредуются естественными и социальными условиями и изменяются с изменением этих условий.

**Принцип единства сознания и деятельности** означают, что сознание и деятельность не противоположны друг другу, но и не тождественны, а образуют неразрывное единство. Сознание возникает, развивается и проявляется в деятельности. Деятельность выступает как форма активности сознания, а само сознание обеспечивает активный характер деятельности.

**Принцип развития** означает, что психика может быть правильно понята и адекватно объяснена, если она рассматривается как продукт развития и в процессе этого развития.

**Принцип личностного подхода** *ориентирует исследователей всех индивидуально- и социально-психологических особенностей человека.*

**Специальной методологией** психологической науки выступают её методы (наблюдение, эксперимент, опросы, тесты, обобщение независимых характеристик, анализ результатов деятельности) и методики исследования конкретных психологических явлений (см. 1.7.).

*"Брось свои иносказанья,  
Брось гипотезы пустые,  
На проклятые вопросы  
Дай ответы мне простые".*

И. Кант

## 2.1. Понятие о методологии в психологии



## ***Комментарии***

**Общая методология** *российской психологической науки исходит из того, что:*

1. Окружающий нас реальный мир материален (состоит из материи).
2. Материя первична, а сознание вторично.
3. Материя находится в непрерывном движении, развитии:
  - а) движущие силы развития окружающего мира, материи подчиняются законам:
    - единства и борьбы противоположностей;
    - перехода количественных изменений в качественные;
    - отрицания отрицания;
  - б) движение определяет собой качественные характеристики всех явлений объективной реальности и собственно психики;
4. Окружающий мир и психика прошли длительный путь эволюции.

**Специальная методология** *психологической науки исходит из того, что:*

1. Психика - свойство высокоорганизованной материи, функция головного мозга.
2. Сущность психики состоит в отражении воздействий предметов и явлений окружающей действительности.
3. Сознание - высший этап развития психики.
4. Психика, сознание социально обусловлены.

Специальная методология психологической науки в результате длительного развития пришла к выводам о том, что:

- в основе исследования психологических явлений могут лежать лишь методологические принципы психологии;
- сущность проявления психических явлений и процессов определяется их конкретными особенностями и свойствами;
- существуют специальные методики, способы и приемы исследования конкретных классов и видов психологических явлений и процессов;
- результаты применения методик психологического исследования поддаются конкретной статистической обработке и обобщению;
- все научные психологические исследования должны проводиться в соответствии с разрабатываемыми при этом программами и планами.

## 2.2. Методологические и теоритические основы психологии

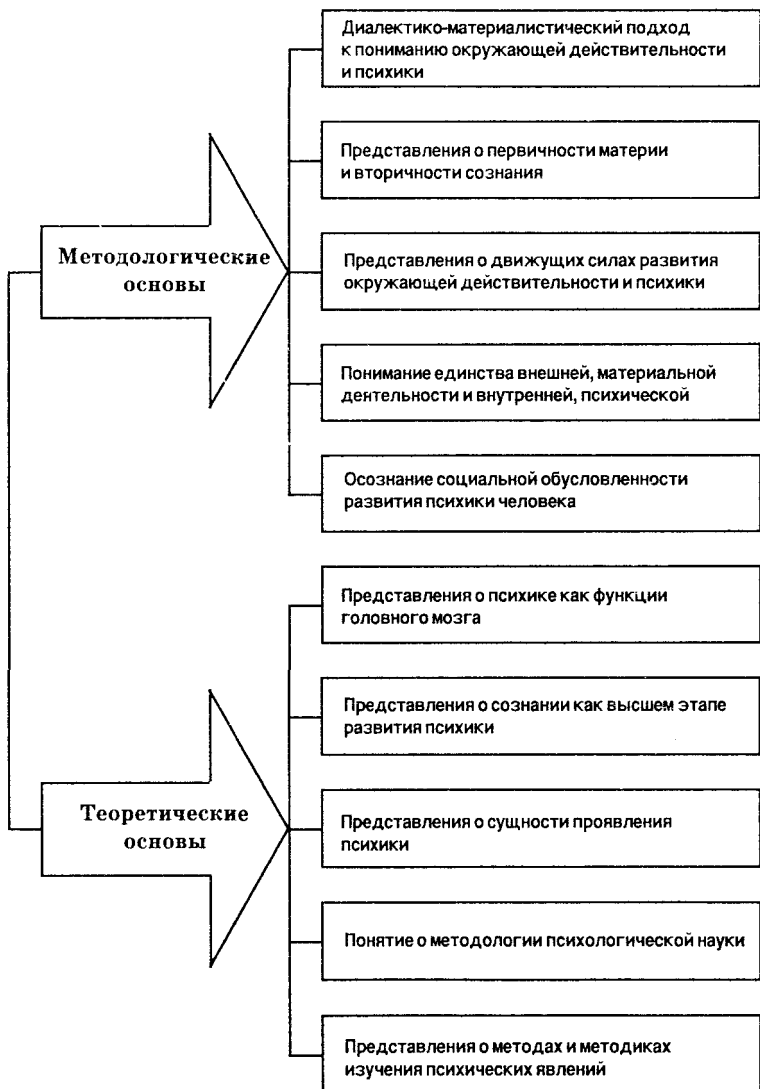

## **Комментарии**

**Отражение воздействий окружающей действительности.** Психическое отражение действительности имеет свои *особенности*:

**Во-первых**, это не мертвое, зеркальное, одноактное отражение, о процесс, постоянно развивающийся и совершенствующийся, создающий и преодолевающий свои противоречия.

**Во-вторых**, при психическом отражении объективной действительности, в ходе которого любое внешнее воздействие (т.е. воздействие объективной действительности) всегда преломляется через ранее сложившиеся особенности психики, через конкретные состояния человека. Поэтому одно и то же внешнее воздействие может по-разному отражаться разными людьми и даже одним и тем же человеком в разное время и при разных условиях.

**В-третьих**, психическое отражение - это правильное, верное отражение действительности. Возникающие образы материального мира являются снимками, слепками, копиями существующих предметов, явлений, событий.

Субъективность психического отражения, характерное для человека активное преобразование отражаемого ни в какой мере не отрицают объективную возможность правильного отражения окружающего мира.

**Регуляция поведения и деятельности.** Психика, сознание человека, с одной стороны, отражают воздействия внешней среды, адаптируются к ней, а с другой - регулируют этот процесс, составляя внутреннее содержание деятельности и поведения.

Последние не могут не опосредоваться психикой, т.к. именно человек с помощью ее осознает мотивы и потребности, ставит перед собой цели и задачи деятельности, вырабатывает способы и приемы достижения ее результатов. Поведение же при этом выступает внешней формой проявления психики.

**Осознание человеком своего места в окружающем мире.** Эта функция психики, с одной стороны, обеспечивает правильные адаптацию и ориентацию человека в объективном мире, гарантируя ему эффективное осмысление всех реалий этого мира и адекватное к ним отношение.

С другой стороны, с помощью психики, сознания человек осознает себя как личность, наделенную определенными индивидуальными и социально-психологическими особенностями, как представителя конкретного общества, социальной группы, отличающегося от других людей и находящегося с ними в своеобразных межличностных отношениях.

### 2.3. Основные функции психики

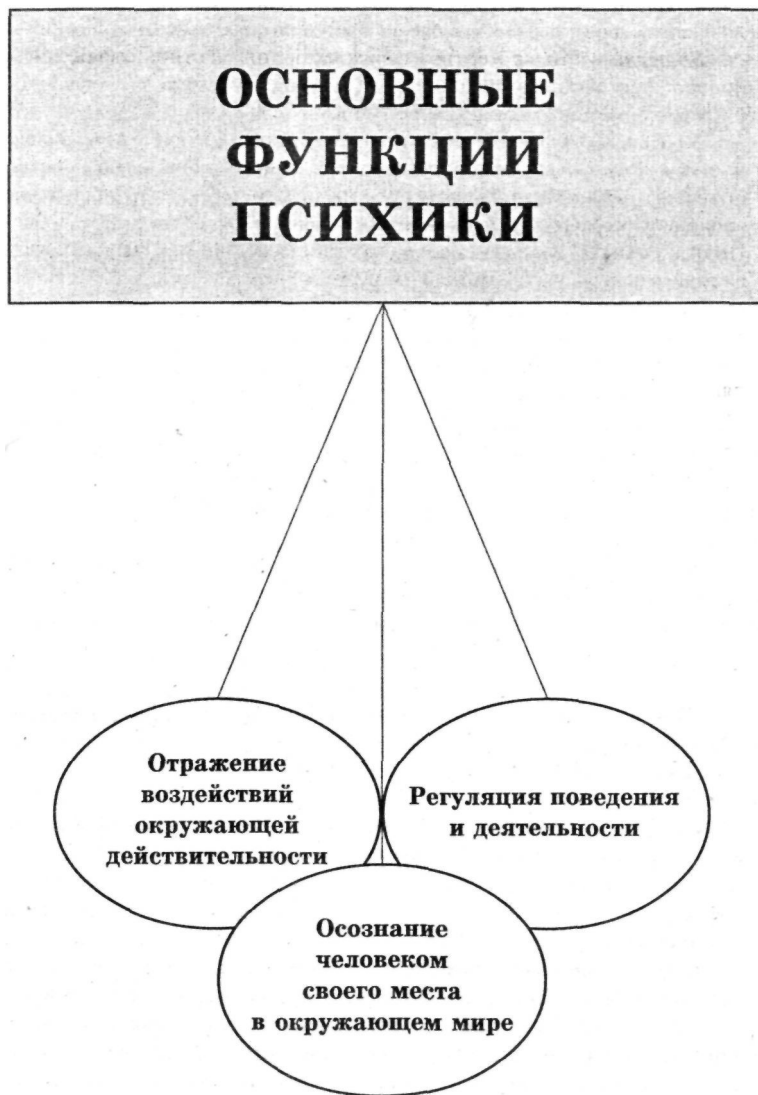

## Комментарии

**Движение элементарных частиц** - это движение микрочастиц - протонов, нейтронов, электроны и других. Закономерные количественные изменения во взаимодействии элементарных частиц приводят к возникновению новых, с другими качественными характеристиками.

**Физическое движение** - более сложный вид движения, в процессе которого количественные изменения в мире атомов приводят к возникновению молекул различных веществ с новыми качественными особенностями. Например, два взаимосвязанные атома водорода и один атом кислорода образуют молекулу воды.

**Химическое движение** - это движение и трансформация уже молекул, сопровождающееся сложными химическими процессами.

В процессе дальнейшего развития материального мира физико-химические соединения усложняются и становятся разнообразнее, пока при определенных благоприятных условиях не возникает новая форма движения *органическая жизнь*.

В ходе поступательного развития природа создала виды животных, в организме которых достигает большого развития нервная система, а затем появляется человек. Вместе с ним возникает новая форма движения - **сознание**, с присущими ему качественными особенностями - субъективным отражением объективного мира.

Одновременно с развитием сознания возникает высшая форма движения - *общественная жизнь*, для которой характерны труд, законы экономического и политического развития общества и другие особенности.

Существуют следующие *закономерности* взаимосвязи различных форм движения:

1. Каждая высшая форма движения основывается на более простой форме, без которой она не могла бы возникнуть. Так, любые общественные явления предполагают существование людей, наделенных сознанием; а любой психический процесс требует особым образом организованных нервных процессов и их физиологических субстратов.

2. Каждая высшая форма движения обладает своими собственными качественными особенностями и закономерностями, которые не могут быть выведены из качественного своеобразия и закономерностей низших форм. Так, общественные движения могут быть объяснены только присущими им самим как общественным явлениям закономерностями и не могут быть выведены из мыслей, желаний, чувств и других пси-



## 2.4. Взаимосвязь различных форм движения материи

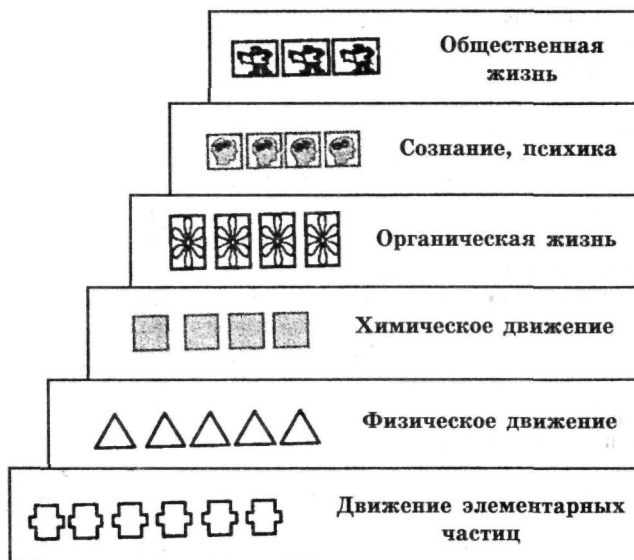

*а*

*а* – возникновение высших форм движения из низших путем перехода количественных изменений в новое качество;

*б* – высшие и низшие формы движения как сложное единство.

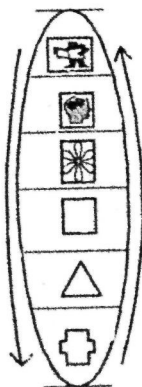

*б*

хологических характеристик людей, участвующих в общественной жизни.

3. Каждая высшая форма движения представляет собой сложное единство, в котором присутствуют и все низшие формы.

## Комментарии

Физическое отражение - *простейший вид отражения, способный отражать лишь начальные формы движения.*

На *поздней* стадии физического движения возникает *элементарная чувствительность* (тропизм), представляющая собой начальную форму приспособления простейших организмов к внешней среде на основе присущего им свойства раздражимости.

Физиологическое отражение - *более сложный вид отражения, соответствующий органической жизни* (органическому движению).

На *низшей* его стадии сформировалась простейшая рефлекторная деятельность животных, которая характеризовалась тем, что:

- а) она совершается всегда как ответ на внешнее раздражение;
- б) при наступлении раздражения содержание ответного движения, его сила и направленность находятся в полном соответствии с особенностями раздражения.

При этом само отражение представляет довольно сложную реакцию живого организма.

На *высшей* стадии физиологического отражения сформировались сложные условные рефлексы животных, позволяющие осуществлять *предметное восприятие.*

Психическое отражение - *самый сложный и наиболее развитый вид отражения.*

На *низших* его стадиях психика животных достигает самых совершенных форм ее развития, носящих название интеллектуального поведения.

На *высшей* его стадии сформировались сознание и самосознание людей, специфика их проявления в общественной жизни.

Для этой стадии отражения *характерны:*

- отражение как путь познания человеком самого себя, своей деятельности и поведения;
- отражение как самоконтроль и самовоспитание;
- отражение как путь познания других;
- отражение как путь познания социальной жизни и социальных отношений.

2.5. Виды и структура отражения

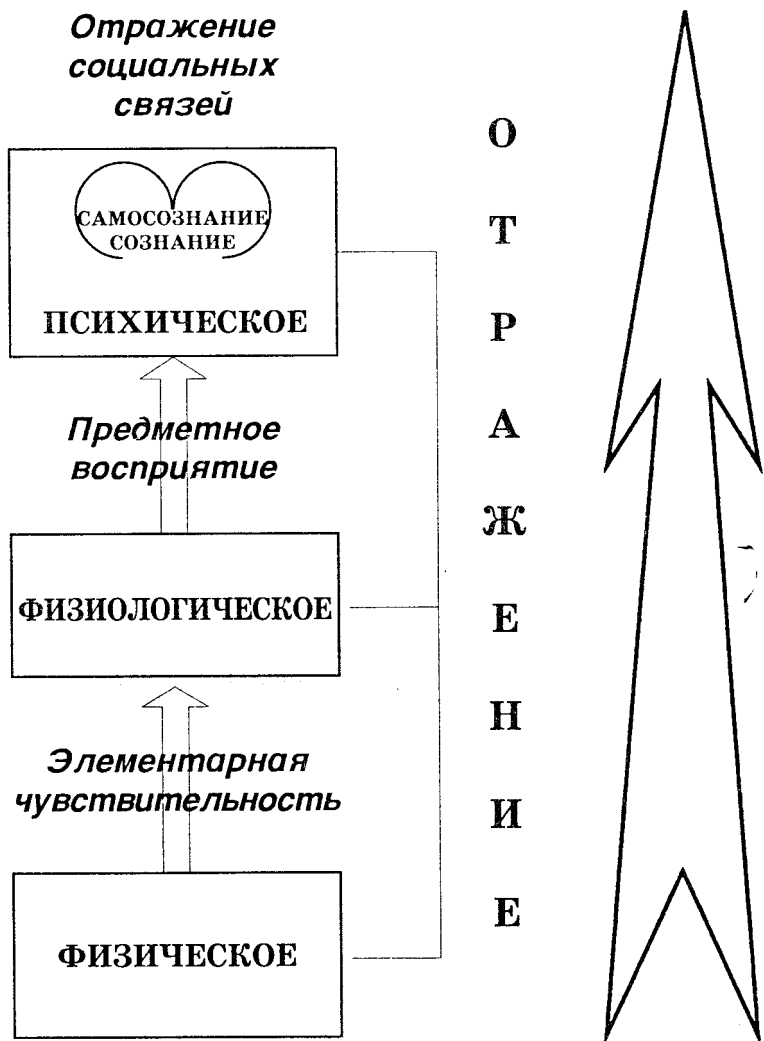

## Комментарии

**Человек как вид.** Человек - это представитель вполне определенно-го биологического вида (вида живых существ), отличающийся от других животных конкретными специфическими особенностями и уровнем физиологического и психического развития, наделенный сознанием, способный мыслить, говорить и принимать решения, контролировать свои действия, поступки, эмоции и чувства.

**Человек как индивид.** В понятии человека как индивида выражаются два основных признака:

1. Человек - это своеобразный представитель других живых существ, продукт фило- и онтогенетического развития, носитель видовых черт.

2. Отдельный представитель человеческой общности; выходящее за рамки природной (биологической) ограниченности социальное существо, использующее орудия, знаки и через них овладевающее собственным поведением и психическими процессами.

Оба значения этого понятия взаимосвязаны и описывают человека как существо своеобразное.

Наиболее общими характеристиками индивида являются: целостность и своеобразие психофизиологической организации; устойчивость во взаимодействии с окружающей средой; активность.

В обыденной жизни под индивидом понимают конкретного человека, со всеми присущими ему особенностями.

**Человек как личность.** Каждый человек - это индивид, занимающий определенное место в обществе, выполняющий конкретную общественно-полезную деятельность и отличающийся от других индивидов своими присущими только ему индивидуально- и социально-психологическими характеристиками, т.е. *личность* (см. также б.1.).

**Человек как субъект деятельности.** Человек всегда является субъектом конкретной деятельности, источником познания и преобразования действительности в ее рамках.

Сама же деятельность при этом выступает формой активности человека, позволяющей ему совершенствовать окружающий мир и самого себя (см. также 7.1., 7.2.).

**Человечество как история общества.** Человек - продукт развития общества. Развитие человека шло параллельно с развитием общества, с его историей.

С другой стороны, человек - сам творец истории общества. Знание его социального, онто- и филогенетического развития позволяет познать историю общества.

2.6. Человек во взаимосвязи с окружающим миром и развитием его свойств

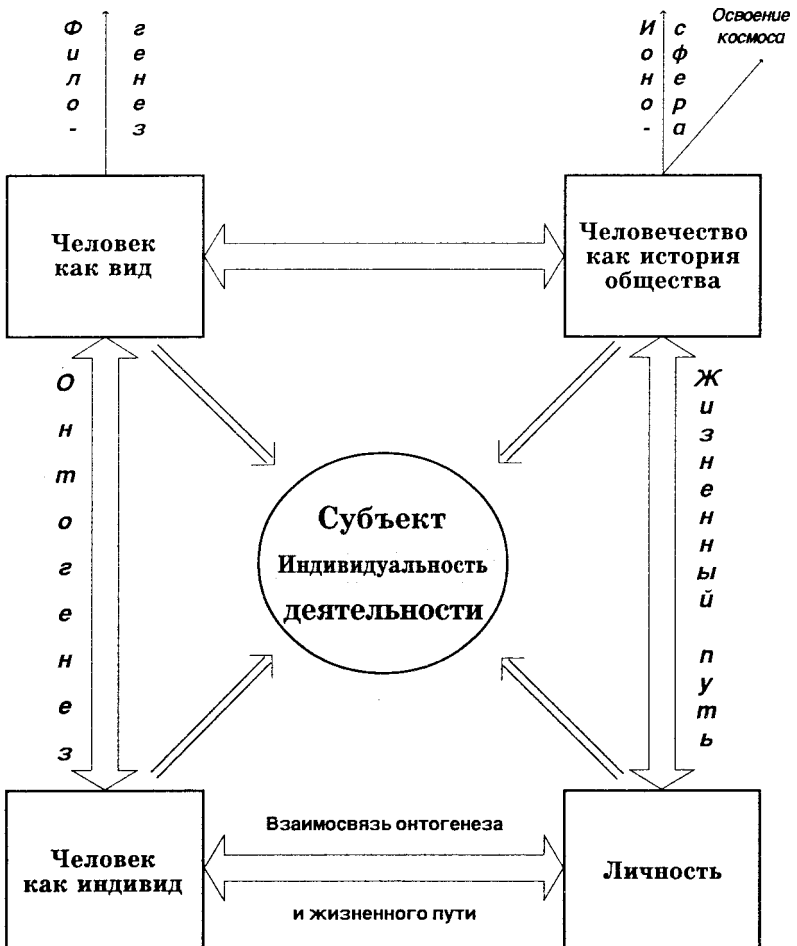

## ***Комментарии***

**Развитие сенсорных процессов животных.** *На начальном этапах развития психики животных осуществляется:*

- совершенствование их двигательного аппарата;
- постепенно развивается их способность дифференцированно отвечать на воздействие внешних и внутренних раздражителей;
- одновременно развиваются органы рецепции - обоняния, зрения, слуха, осязания и др., позволяющие более точно дифференцировать внешние раздражения.

**Развитие перцептивных процессов животных.** *На этом этапе:*

- у животных появляется сложная нервная система;
- у животных наблюдается значительное развитие и усложнение рецепторных процессов, а также усложняется их роль в поведении;
- совершенствуются центральные отделы нервной системы животных, позволяющие образовывать связи между анализаторами;
- появляется предметно-образное отражение действительности;
- появляются эмоции животных.

**Развитие интеллектуальных действий животных.** *На этом этапе у животных:*

- появляется способность к интеллектуальному поведению при возникновении препятствий на пути достижения цели;
- интеллектуальные действия носят примитивный характер и не являются следствием знания объективных законов природы;
- интеллектуальные действия не занимают у животных главенствующего положения в их поведении;
- изобретенные способы действий не передаются от одного животного к другому и не являются, таким образом, продуктом видового развития.

**Физическое и психологическое развитие человека в процессе труда.** *На этом этапе в процессе труда у человека:*

- руки становятся не только органом движения, но и осязания, помогая человеку познавать важные для процесса труда особенности предметов;
- появляется способность к мышлению;

## 2.7. Историческое развитие психики и сознания

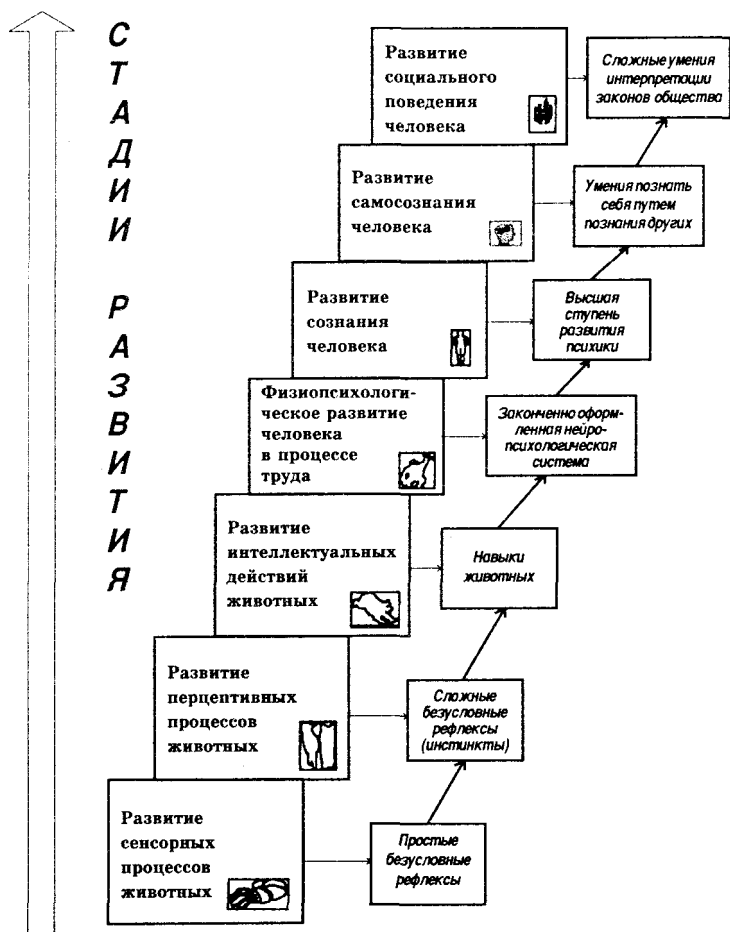

- появляется потребность к общению с другими людьми;
- появление речи содействовало развитию абстрактного мышления;
- отражательная деятельность начинает носить сознательный характер.

**Развитие сознания человека.** *На этом этапе у человека:*

- появляется способность познавать общее и особенное в окружающей действительности;
- появляется способность определенным образом относиться к окружающей действительности;
- появляется способность заниматься творчеством.

**Развитие самосознания человека.** *На этом этапе у человека появляются способности:*

- познания себя путем познания других;
- самопознания путем анализа собственной деятельности и поведения;
- самоконтроля и самовоспитания.

**Развитие социального поведения человека.** *На этом этапе психика и сознание человека достигают совершенства.*



### *Глава третья*

## **ЕСТЕСТВЕННО-НАУЧНЫЕ ОСНОВЫ ПСИХОЛОГИИ**

*«Психология, не опирающаяся на физиологию, также несостоятельна, как и физиология, не знающая о существовании анатомии».*

В. Г. Белинский

Естественно-научной основой психологии является физиология высшей нервной деятельности - учение о закономерностях высших, наиболее сложных форм функционирования нервной системы, в особенности тех, которые связаны с психическим отражением действительности и работы организма, поведением человека.

Физиология ВНД (психофизиология) ставит перед собой следующие задачи:

- изучение нервных структур и центров, деятельность которых связана с психическими процессами и поведением человека;
- познание физиологических механизмов психической познавательной деятельности (восприятий, памяти, мышления, эмоций, воли) и поведения;
- продолжать разработку учения об условных рефлексах;
- изучение безусловных рефлексов и инстинктов человека и животных.

Методологически и экспериментально в нашей стране в настоящее время психофизиология основывается на теории функциональных систем П. К. Анохина, в соответствии с которой психические и физиологические процессы составляют единое целое, в котором отдельные механизмы объединены общей задачей и целью в совместно действующие комплексы, предназначенные для достижения полезного, приспособительного результата.

Психофизиология делится на *общую психофизиологию*; *возрастную психофизиологию*, занимающуюся изучением онтогенетических изменений физиологических основ психической деятельности человека; *дифференциальную психофизиологию*, ставящую своей целью исследовать естественно-научные предпосылки индивидуальных различий в психике и поведении человека.

## *Комментарии*

**Знания о взаимосвязях психологии с другими естественно-научными дисциплинами.** Психология опирается не только на физиологию ВНД, но и на другие естественно-научные дисциплины, например, биологические и медицинские (см. 3.3.), так как они помогают лучше понять психику.

**Представления о структуре и специфике функционирования нервной системы человека.** Нервная система человека является физиологическим носителем психики человека. Неточно понимая структуру и специфику функционирования нервной системы (см. 3.4., 3.5.), невозможно правильно исследовать психическую деятельность и поведение человека.

**Представления о взаимосвязях нервной системы и психики человека** основываются на теории функциональных систем П. К. Анохина, в соответствии с которой психическая и физиологическая деятельность составляют единое целое, в котором отдельные механизмы объединены общей задачей и целью в совместно действующие комплексы, ориентированные на достижение полезного, приспособительного результата.

В результате теперь есть все предпосылки для более точного и полного изучения не только деятельности психики, но и самой нервной системы.

**Знание и учет закономерностей высшей нервной деятельности человека.** Закономерности ВНД позволяют правильно осмыслить особенности функционирования таких сложных психических феноменов, как динамический стереотип, первая и вторая сигнальная система, функциональные системы психики и акцептор действия (см. 3.14., 3.16.).

**Правильное осмысление рефлексов головного мозга.** Рефлексы головного мозга являются главными механизмами приспособления организма животного и человека к внешней среде.

*"Все акты сознательной и бессознательной жизни по способу происхождения суть рефлексы".*

И.М. Сеченов

Рефлексы отличаются следующими особенностями:

- они всегда начинаются с нервного возбуждения, вызванного каким-либо раздражителем в том или другом рецепторе;
- они всегда заканчиваются определенной реакцией организма на соответствующее раздражение.

3.1. Естественно-научные  
основы психологии



## *Комментарии*

**Раскрытие нервных механизмов психических процессов.** *В настоящее время отечественной наукой активно исследуются следующие проблемы:*

1) Психическое тождественно физиологическому, представляя собой не что иное, как физиологическую деятельность мозга. Но психическое тождественно не любой физиологической деятельности, а только высшей нервной деятельности.

2) Психическое - это особый вид (высшая форма) нервных процессов, обладающий свойствами, не присущими всем остальным процессам в нервной деятельности.

Психическое - это такие особые (психонервные) процессы, которые связаны с отражением объективной реальности и отличающиеся субъективным компонентом - наличием внутренних образов и их переживанием.

**Использование физиологических методов в психологии и психофизиологических методов в физиологии ВИД** очень перспективно и эффективно, так как предоставляет возможности изучения психических и физиологических процессов новыми средствами и способами.

Например, применение методов энцефалографической диагностики позволяет более четко выявить особенности многих психических процессов (мышления, внимания и др.).

**Использование психологии для построения гипотез и объяснительных схем в физиологии ВИД (и наоборот)** - весьма перспективное направление сотрудничества психологов и физиологов, так как открывает новые пути для аналитического осмысления и обобщения реалий как в той, так и другой науке.

**Совместное участие в решении ряда теоретических и практических задач** - необходимое условие более продуктивного осмысления различных направлений деятельности людей, так как, например, трудовая активность, обучение и воспитание - явления, которые имеют и психологическую, и физиологическую основы, что необходимо принимать во внимание.

*Многие известные психологи придерживались дуалистического решения психофизиологических проблем.*

3.2. Основные связи и взаимодействия  
психологии и физиологии ВНД



## **Комментарии**

**Физиология человека** - наука о строении тела человека.

**Антропология** - наука о происхождении и развитии человека.

**Физиология труда** - наука, раскрывающая физиологические особенности трудовой деятельности.

**Психиатрия** - медицинская дисциплина, изучающая причины и формы нарушения психической деятельности, особенности протекания психических заболеваний, пути их предупреждения и лечения.

**Неврология** - совокупность медико-биологических дисциплин, изучающая строение и функции нервной системы, закономерности её онто- и филогенеза.

**Психофармакология** - совокупность научных знаний о влиянии биологически активных веществ на психическую деятельность.

**Психоэндокринология** - наука о влиянии эндокринной системы и её гормонов на работу мозга и на психическую активность в частности.

**Биологические науки** раскрывают биологические закономерности протекания психической деятельности, изучают физико-биологические процессы, которые сопровождают проявления психики.

**Медицинские науки** занимаются изучением и лечением различных заболеваний человека, в том числе и психических.

*"Человек должен в ПОЛНОЙ мере осознать тот факт, что именно из мозга - и только из мозга - происходят наши ощущения радости, удовольствия, веселья, так же как и наши печаль, боль, скорбь и слёзы. Мы мыслим мозгом и с его помощью можем видеть и слышать и способны различать уродство и красоту, добро и зло, то, что приятно и неприятно".*

Гиппократ

### 3.3. Связь психологии с естественно-научными дисциплинами

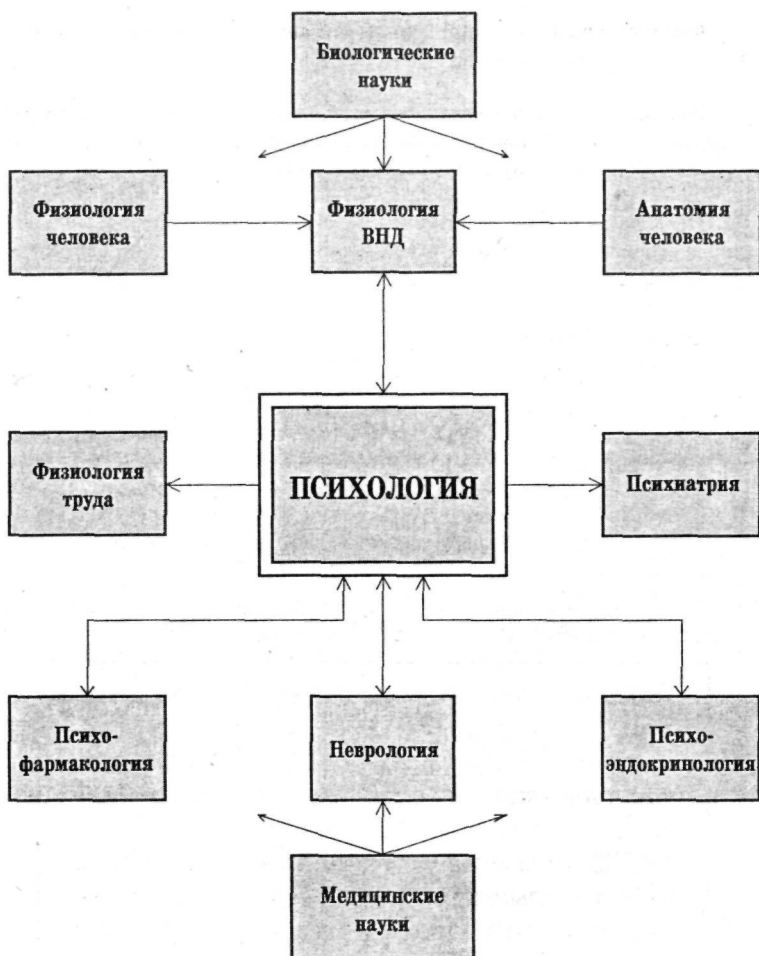

## **Комментарии**

**Нервная система** - совокупность нервных образований в организме человека и позвоночных животных.

Ее основные функции: обеспечение контактов с внешним миром; интеграция внутренних органов в системы, координация и регуляция их деятельности; организация целостного функционирования организма.

Центральная нервная система (головной и спинной мозг) - совокупность нервных образований в коре головного мозга, двигательных центрах ствола мозга, мозжечка и спинного мозга.

Ее функции - координация и регуляция всей психической деятельности.

**Периферическая нервная система** - нервные волокна (нервы), нервные узлы и сплетения, чувствительные нервные окончания, соединяющие рецепторы, мышцы со спинным и головным мозгом.

Ее функции - передача раздражений внешней среды в центральную нервную систему и ответных команд из последней.

Телесная (соматическая) нервная система включает центральную и периферическую нервные системы.

Вегетативная (автономная, висцеральная) нервная система - часть нервной системы, регулирующая работу сердца, кровеносных сосудов, желез, гладкой мускулатуры и других органов.

Она играет важную роль в эмоциональных реакциях и разделяется на две части: симпатическую и парасимпатическую, соотношение между которыми очень сложное; некоторые их элементы связаны между собой антогонистически.

Кроме того, в деятельности нервной системы играет большую роль функциональная организация головного мозга, включающая три блока:

1. **Энергетический блок** поддерживает тонус, необходимый для нормальной работы нервной системы. Расположен в верхних отделах головного ствола.

2. **Блок приема, переработки и хранения информации** включает задние отделы обоих полушарий головного мозга, теменные, затылочные и височные отделы коры.



### 3.4. Строение нервной системы человека

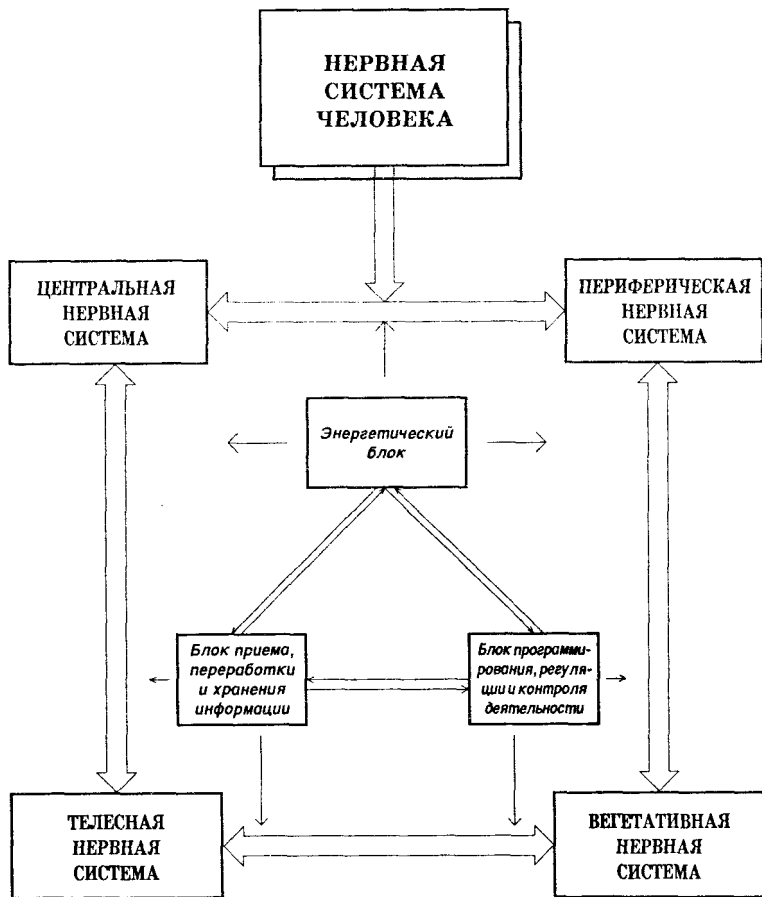

3. *Блок, обеспечивающий программирование, регуляцию и контроль деятельности нервной системы.* Расположен в лобных отделах коры головного мозга.

## Комментарии

*Мозг - центральный отдел нервной системы животных и человека, обеспечивающий наиболее совершенные формы регуляции всех функций организма, его взаимодействие со средой, высшую нервную деятельность, а у человека и высшие психические функции.*

*Передний мозг - передняя часть головного мозга, состоящая из двух полушарий.*

*Средний мозг - отдел головного мозга, лежащий под большими полушариями и совершенствующий рефлекторную деятельность регуляцией тонуса мышц, позы, движения глаз, пастораживания.*

*Задний мозг - отдел головного мозга, в котором располагается мозжечок и к которому примыкает продолговатый мозг.*

*Конечный мозг - важный отдел переднего мозга.*

*Промежуточный мозг - отдел переднего мозга, в которой располагаются таламус и гипоталамус.*

*Продолговатый мозг - продолжение верхней части спинного мозга, в котором располагается ряд -жизненно важных центров мозга, в том числе и ретикулярная формация.*

*Кора больших полушарий головного мозга - слой серого вещества (нервных клеток), покрывающий полушарии головного мозга и играющий исключительно важную роль в осуществлении психической деятельности.*

*Таламус - подкорковая нервная структура, служащая своего рода распределителем для информации от рецепторов, которую он интегрирует и затем передает в кору больших полушарий.*

Между корой и таламусом существуют кольцевые связи, участвующие в образовании условных процессов (см. 3.12., 3.13.).

С непосредственным участием таламуса происходит формирование эмоций человека.

*Гипоталамус - структура головного мозга, расположенная под зрительными буграми и отвечающая за обмен веществ, координацию вегетативных функций с психическими и соматическими функциями, регуляцию сна и бодрствования, приспособление организма к изменениям внешней и внутренней среды.*

*Мозжечок - задняя часть ствола головного мозга, обеспечиваю-*

### 3.5. Основные структуры головного мозга

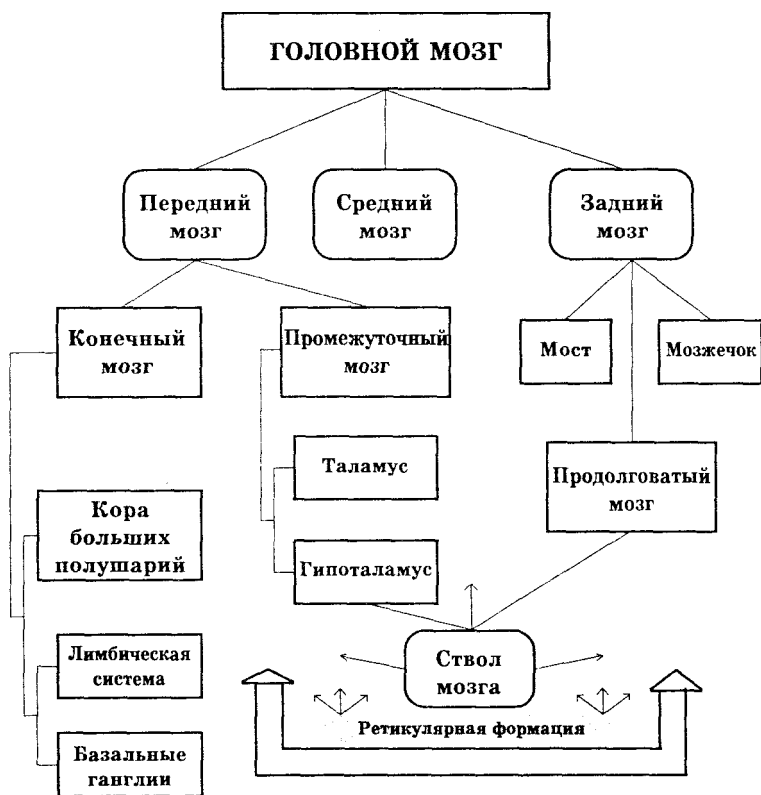

щая координацию движений и сохранение позы, тонуса и равновесия тела.

**Лимбическая система** - группа нервных структур, образующая кольцо в центральной части головного мозга. Она регулирует потребностно-мотивационную сферу психики человека.

**Ствол мозга** - наиболее древняя часть головного мозга, состоящая из ряда отделов.

**Базальные ганглии** - структура головного мозга, связанная с регуляцией двигательных и вегетативных функций.

## Комментарии

Раздражение - процесс воздействия внешней и внутренней среды на нервные клетки, расположенные в органах чувств животного и человека. Организм животного и человека (нервные клетки) обладает свойством раздражимости.

*Раздражимость* - это способность внутриклеточных образований, клеток, тканей и органов тела реагировать изменением структур и функций на воздействия факторов внешней и внутренней среды.

Нейрон (нервная клетка) - *основная структурная и функциональная единица нервной системы.*

Нейрон принимает сигналы от рецепторов и других нейронов, перерабатывает их и в форме нервных импульсов передает к эффекторным нервным окончаниям.

Покой - *состояние нейрона при отсутствии внешних воздействий и раздражений.*

В нейроне, находящемся в состоянии покоя, протекают электрохимические процессы, обеспечивающие равновесие между нейроном и внешней средой (ее воздействием).

Возбуждение - *процесс высвобождения собственной энергии нейроном в ответ на раздражение, ведущий к генерализации потенциалов действия и распространению импульсной активности в нервной системе.*

В нейроне, находящемся в состоянии возбуждения, нарушается равновесие внутренних электрохимических процессов, что приводит к его активному ответу на воздействия внешней среды.

Передача возбуждения от нейрона к нейрону осуществляется с помощью двух механизмов: 1) индукционного (см. 3.7.), влиянием электрических полей возбужденных нервных клеток на соседние; 2) передачей возбуждения нервных клеток через определенные соединения синапсов. Распространение возбуждения происходит *диффузно* (рассыпается во все стороны) или *направленно* в зависимости от состояния окружающих нейронов.

Торможение - *активный процесс, в результате которого возбуждение нейрона прекращается или затрудняется его возникновение.*

Он проявляется в ослаблении или прекращении деятельности, специфической для данной системы организма.

В нейроне, находящемся в состоянии торможения, как правило, начинается восстановление равновесия происходящих в нем электрохимических процессов.

***"Кора ГОЛОВНОГО мозга представляет собой сложнейшую динамическую систему, постоянно стремящуюся к установлению единой, общей связи".***

И.П. Павлов

3.6. Процессы возбуждения и торможения  
в центральной нервной системе

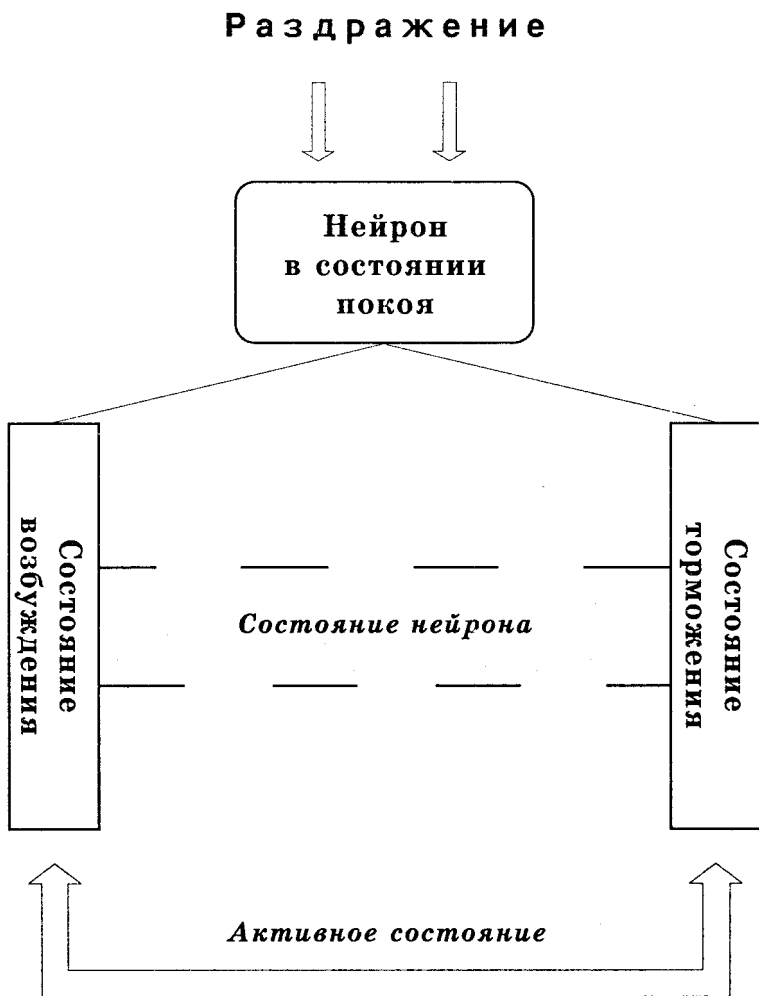

## Комментарии

Процессы возбуждения и торможения протекают и функционируют в соответствии со своими определенными особенностями и закономерностями, которые необходимо знать и учитывать.

*Иррадиация - способность нервных процессов возбуждения и торможения распространяться в центральной нервной системе от одного ее элемента (участка) к другому.*

Иррадиация возбуждения, согласно исследованиям И.П. Павлова, лежит в основе генерализации условного рефлекса (см. 3.12., 3.13) и зависит от интенсивности раздражения. Как показали исследования П.К. Анохина, иррадиация торможения является следствием проявления доминантности отрицательных воздействий внешней среды и их тормозящего действия на другие реакции.

*Доминанта - временно господствующий очаг возбуждения, подчиняющий себе в данный момент деятельность нервных центров, направляющий её и определяющий характер ответной реакции.*

Концентрация - это способность процессов возбуждения и торможения возвращаться (после иррадиации) к исходному очагу (участку), где сила возбуждения или торможения была наивысшей, а поэтому и сохранение их следов наиболее устойчиво. Концентрация лежит в основе механизмов различения условных стимулов, специализации условно-рефлекторных реакций (см. 3.12.).

Индукция нервных процессов - взаимовлияние процессов возбуждения и торможения друг на друга.

*"Индукция - это возбуждающее влияние одного процесса на другой как в периферии от пункта данного процесса, так и в том месте по прекращении раздражения, вызывающего непосредственно тот или иной процесс. Это влияние взаимное, реципрокное: процесс раздражения ведет к усилению торможения - к усиленному раздражению".*

И.П. Павлов

Когда в коре головного мозга возникает и стабилизируется очаг возбуждения или торможения, меняется состояние не только тех клеток, которые охвачены ими, но и соседних. В последних возникает противоположный процесс. Эта разновидность индукции называется *одновременной* или *пространственной*. Другая разновидность - *последовательная (временная)* индукция. После исчезновения возбуждения в какой-то части головного мозга в ней развивается торможение, и наоборот. Индукция также может быть *отрицательной*.

3.7. Закономерности процессов  
возбуждения и торможения

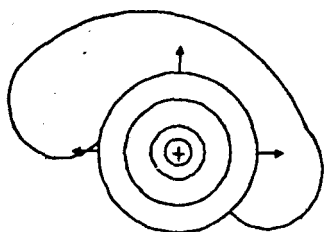

Иррадиация  
возбуждения

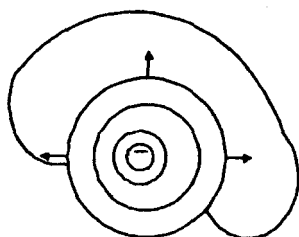

Иррадиация  
торможения

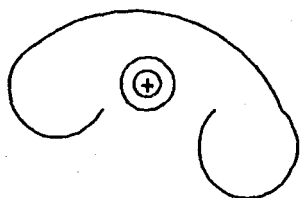

Концентрация  
возбуждения

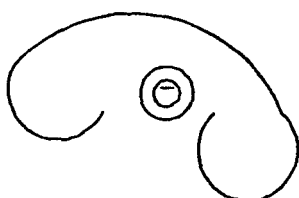

Концентрация  
торможения

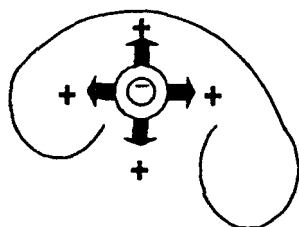

Индукция  
положительная

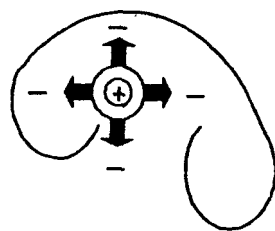

Индукция  
отрицательная

## Комментарии

Основным механизмом нервной деятельности как у низших, так и у самых сложных организмов является **рефлекс**. *Рефлексом называется ответная реакция организма на раздражения внешней или внутренней среды.* Рефлексы отличаются следующими *особенностями*: всегда начинаются с нервного возбуждения, вызванного каким-либо раздражителем в том или другом рецепторе, и заканчиваются определенной реакцией организма (например, движением или секрецией).

**Рефлекторная деятельность** – это сложная анализирующая и синтезирующая работа коры головного мозга, суть которой состоит в дифференциации многочисленных раздражителей и установлении между ними самых различных связей.

Анализ раздражителей выполняется сложными нервными органами -анализаторами. Каждый анализатор состоит из трех частей: 1) периферического воспринимающего органа (**рецептора**); 2) проводящего **афферентного**, т.е. центростремительного пути, по которому нервное возбуждение передается от периферии к центру; 3) корковой части анализатора (**центральное звено**).

Передача нервного возбуждения от рецепторов сначала к центральным отделам нервной системы, а затем от них по **эфферентным**, т.е. центробежным путям, обратно к рецепторам для ответной реакции, имеющая место в ходе рефлекса осуществляется по рефлекторной дуге. **Рефлекторная дуга (рефлекторное кольцо)** состоит из рецептора, афферентного нерва, центрального звена, эфферентного нерва и эффектора (мышцы или железы).

Первоначальный анализ раздражителей совершается в рецепторах и в низших отделах мозга. Он носит элементарный характер и обусловлен степенью совершенства того или другого рецептора. Высший и наиболее тонкий анализ раздражителей осуществляется корой больших полушарий головного мозга, представляющей собой совокупность мозговых окончаний всех анализаторов.

В ходе рефлекторной деятельности осуществляется также процесс *дифференцировочного торможения*, в ходе которого возбуждения, вызываемые неподкрепляемыми условными раздражителями постепенно угасают, остаются же возбуждения, строго соответствующие основному, подкрепляемому условному раздражителю. Благодаря дифференцировочному торможению достигается очень тонкая дифференцировка раздражителей. В силу этого оказывается возможным образование условных рефлексов на комплексные раздражители.

При этом условный рефлекс вызывается воздействием только комплекса раздражителей в его целом виде и не вызывается действием какого-нибудь одного из входящих в комплекс раздражителей.



3.8. Анатомо-физиологический механизм  
рефлекторной деятельности

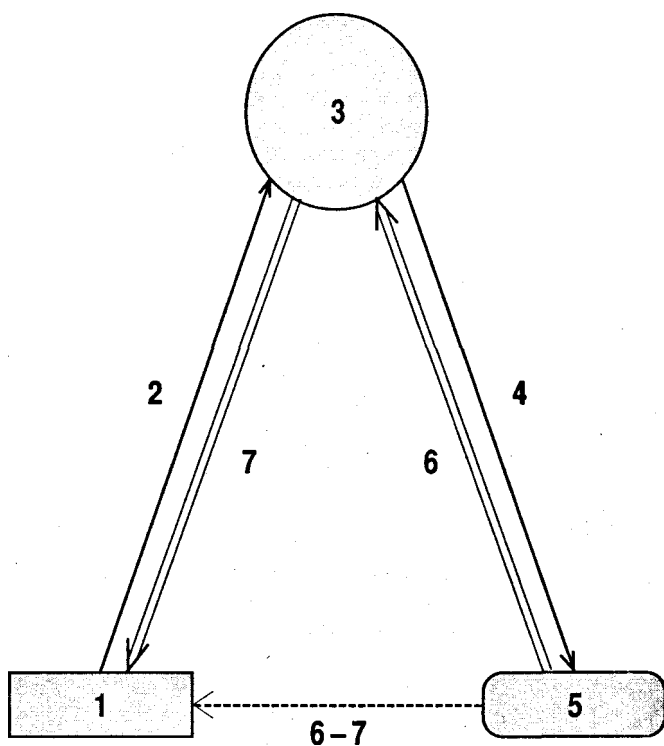

*1 - 2 - 3 - Функциональная схема анализатора*  
*1-2-3-4-5-6-7-1- Функциональная схема рефлекторного кольца:*

*1 - рецептор; 2 - эфферентный нервный путь;*  
*3 - центральное звено; 4 - эфферентный нервный путь;*  
*5 - эффектор; 6 - 7 - канал обратной информации*

## Комментарии

**Закономерности протекания процессов возбуждения и торможения.** К ним относятся иррадиация, концентрация и индукция нервных процессов (см. 3.7.).

**Аналитическая и синтезирующая деятельность коры головного мозга** – это высшая регуляция взаимоотношений организма со средой, сложная деятельность коры больших полушарий головного мозга по тонкой дифференциации многочисленных раздражителей и установлению между ними самых различных связей (см. также 3.8.).

**Динамическая стереотипия (системность в работе коры головного мозга).** Кора головного мозга постоянно подвергается воздействию большого числа раздражителей, вызывающих в ней разнообразные по качеству и степени процессы возбуждения и торможения. Однако, несмотря на это, мозг обеспечивает не хаотические и разобщенные, а целостные реакции организма на раздражения. Объясняется это тем, что нервные процессы в коре всегда протекают по определенной *системе*. При повторном воздействии раздражителя процессы возбуждения и торможения будут иррадиировать и концентрироваться уже по проторенным нервным путям, что и вызовет образование *динамического стереотипа* (см. 3.14.). Системность (динамическая стереотипия) в работе коры головного мозга обеспечивает целостные реакции организма на внешние раздражения и вместе с тем приспособление этих реакций к меняющимся условиям среды.

**Сигнальная деятельность коры головного мозга.** В работе коры головного мозга человека имеют место две сигнальные системы – первая и вторая. *Первую сигнальную систему* составляют условные временные связи, в которых раздражителями (сигналами) являются непосредственно действующие на зрительный, слуховой, кожный и другие рецепторы раздражители. *Вторую сигнальную систему* составляют временные связи, в которых условными раздражителями в отличие от первой сигнальной системы являются слова, с помощью которых человек осознает предметы и явления.

**Функциональные системы психики** – это такое сочетание нервных процессов и органов тела человека, которое позволяет эффективно выполнять определенное задуманное действие (см. также 3.16.).

**Акцептор результатов действия** – это психофизиологический механизм прогнозирования и оценки результатов деятельности, функцио-

### 3.9. Закономерности высшей нервной деятельности



нирующими в процессе принятия решения и действующий на основе соотнесения с находящейся в памяти моделью предполагаемого результата.

## Комментарии

Безусловный рефлекс - врожденная, наследственно закрепленная форма реагирования на биологически значимое воздействие внешнего мира или на изменения внутренней среды организма. Термин введен И. П. Павловым для обозначения качественно своеобразного класса рефлексов - основы пожизненного формирования условно-рефлекторных связей.

В отличие от рефлексов условных, служащих приспособлению организма к изменяющимся обстоятельствам, безусловные рефлексы имеют свои особенности (см. схему) и определяют приспособление к относительно постоянным факторам и не зависят от наличия подкрепления.

*Подкрепление - безусловный раздражитель, вызывающий значимую реакцию организма, при сочетании которой с предворяющим её действием индифферентного стимула вырабатывается классический условный рефлекс.*

*Подкрепление, наносящее вред организму (напр., удар током), называется отрицательным (наказание); подкрепление в виде пищи - положительным (награда).*

Вершины дуг безусловных рефлексов лежат в стволе мозга и отчасти в спинном мозгу. Поэтому они могут осуществляться без участия коры больших полушарий, т.е. произвольно. Но поскольку работа нижележащих отделов контролируется корой, а процессы в ней влияют на процессы в других отделах, существует и возможность произвольного влияния на действие безусловных рефлексов.

Безусловный рефлекс имеет место, если: а) действует жизненно важный раздражитель; б) рефлекторный центр находится в возбужденном состоянии. Безусловные рефлексы прекращаются, если: а) получены сигналы достижения требуемого результата; б) выполнена врожденная программа действий; в) раздражитель прекратил свое действие; г) начал действовать более сильный (значимый) раздражитель.

Безусловные рефлексы стойки, мало меняются в процессе жизни. Например, человеку очень трудно не реагировать, когда на него действует тот или иной безусловный раздражитель (т.е. раздражитель, обязательно вызывающий распространение возбуждения по определенной, врожденно организованной цепи или сети нейронов).

При росте и развитии человека и животного система безусловно-рефлекторных связей оказывается недостаточной (бедной, инертной,

### 3.10. Особенности безусловных рефлексов

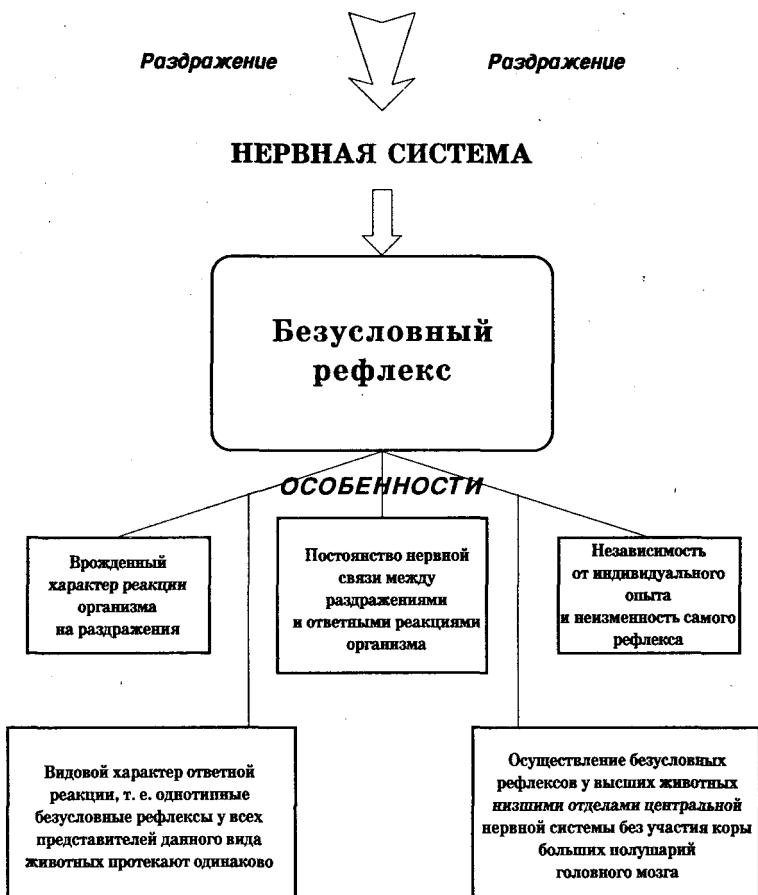

слишком простой), чтобы обеспечить все необходимое разнообразие реакций в условиях постоянно меняющейся и бесконечно многоликой окружающей среды. Начинают образовываться и приобретать все большее значение в поведении условные рефлексы - временные связи между какими-то раздражителями и определенными ответами на них.

## *Комментарии*

Безусловные рефлексы в чистом виде практически не существуют. В онтогенезе на их основе надстраиваются сложные системы условных рефлексов, определяющие вместе с безусловными рефлексами гибкость и динамизм поведения.

Классификация безусловных рефлексов, представленная на схеме, понятна каждому, по этой причине можно остановиться на развернутой характеристике только одного из них, наиболее универсального и часто проявляющегося в жизни животного и человека ориентировочного рефлекса - рефлекса на изменение окружающей обстановки, на новое, неожиданное, рефлекса «что такое?».

***"Биологический смысл этого рефлекса огромен. Если бы у животного не было этой реакции, то жизнь его каждую минуту, можно сказать, висела бы на волоске".***

И.П. Павлов

*Ориентировочный рефлекс складывается из трех реакций:*

- моментального сокращения мышц тела («вздрагивание»), прекращения двигательной активности («застывание») и изменения вегетативных реакций организма, мгновенно мобилизующих его внутренние ресурсы;
- поворота головы, тела в сторону источника раздражения и настройки соответствующих рецепторов и анализаторных систем в целом;
- «исследовательского» поведения - осматривания, ощупывания и других действий, направленных на ознакомление с новым раздражителем (предметом, явлением, их свойством).

Ориентировочные рефлексы и особенно последний тип проявления хорошо развиты у человека и широко представлены в его жизни. Они лежат в основе непроизвольного внимания и очень важны в деятельности людей.

В целом безусловные рефлексы все же обладают приспособительной изменчивостью, однако в очень малых пределах. Поэтому достигаемое с помощью безусловных рефлексов уравнивание организма с

### 3.11. Виды безусловных рефлексов

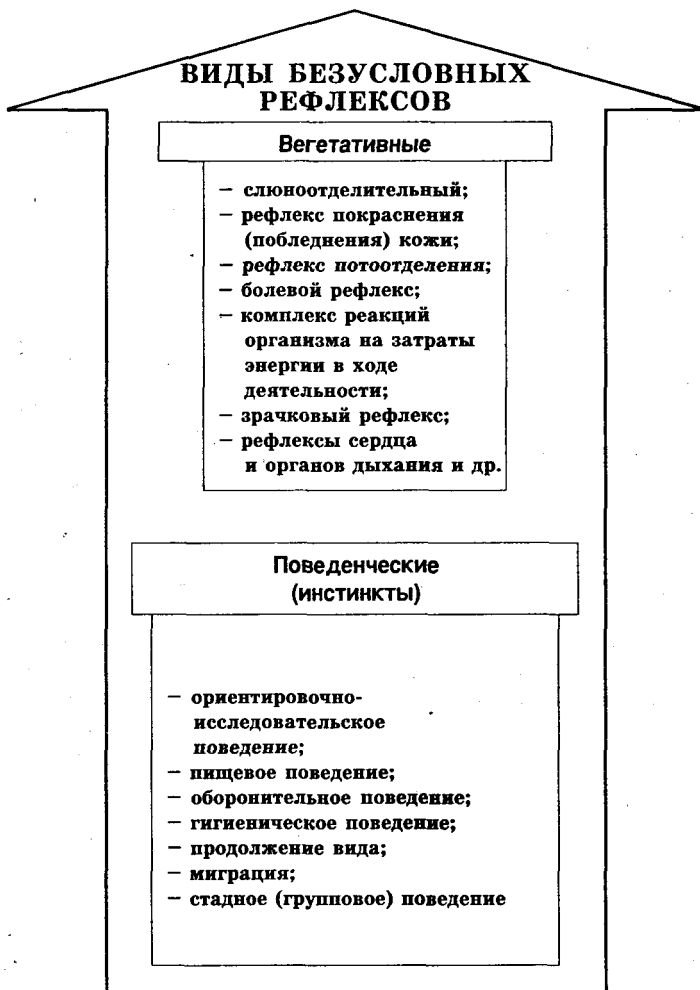

внешней средой может быть более или менее совершенным только в отношении малоизменяющихся факторов внешней среды.

Безусловные рефлексы не могут обеспечить приспособление организма к новым или резко меняющимся условиям среды.

## **Комментарии**

**Условный рефлекс** - врожденная или приобретенная (выученная) реакция, автоматически (непроизвольно) следующая в ответ на биологически нейтральный раздражитель, который превратился в сигнал, предупреждающий организм о предстоящем биологически важном воздействии.

Всякий нейтральный внешний раздражитель, если он несколько раз совпадает во времени с действием на организм безусловного раздражителя, начинает вызывать свойственную этому безусловному раздражителю ответную реакцию. Например, вид пищи, при первом ее предъявлении не вызывавший слюноотделения, начинает его вызывать после того, как появление пищи несколько раз совпадает с попаданием ее в рот, т. е. с безусловным раздражением.

Условные рефлексы имеют свои особенности, отличающие их от безусловных (см. схему):

1. все условные рефлексы предполагают образование в коре больших полушарий временных нервных связей, которые нуждаются в периодическом подкреплении. Отдельные условные рефлексы у человека, выработанные на основе многосторонней связи нескольких раздражителей и постоянно подкрепляемые в процессе жизненной практики, часто практически не угасают (прием пищи, одевание, общение с людьми, речь на родном языке и пр.). И наоборот, условные рефлексы, которые вырабатываются в видах деятельности, не являющихся повседневными (игра на музыкальном инструменте, чтение и письмо на иностранном языке, спортивная игра и др.), нуждаются в систематически проводимых подкреплениях путем повторения этих видов деятельности.

2. Безусловные рефлексы могут быть различными у отдельных представителей одного и того же вида животных. Например, дрессированное животное имеет такие условные рефлексы, которыми не обладает недрессированное животное того же вида.

3. совпадение во времени безусловного и нейтрального раздражителей - необходимое условие для того, чтобы нейтральный раздражитель оказался способным вызывать реакцию, ранее свойственную только безусловному раздражителю. Благодаря такому совпадению нейтральный раздражитель как бы «сигнализирует» организму о предстоящем воздействии безусловного раздражителя, вследствие чего он и называется сигналом.

4. На базе уже закрепленных условных рефлексов образуются новые, так называемые условными рефлексами первого, второго порядка и т. д. У собак, например, были выработаны условные рефлексы третьего порядка, у человекообразных обезьян - четвертого порядка. Чело-





## *Комментарии*

Превращение того или иного индифферентного раздражителя в сигнал, т. е. в значимый, условный раздражитель, означает, что выработалась связь между центрами мозга, воспринимающими этот раздражитель, и другими центрами, содержащими информацию о его важном жизненном значении. Так формируется условный рефлекс.

Благодаря такому превращению индифферентный раздражитель сам приобретает значение, становясь сигналом наступления важного события. Поэтому человек начинает реагировать на факты, события, признаки, которые раньше были для него безразличны. Он начинает предвосхищать ход будущих событий, заблаговременно реагировать на признаки наступающих важных явлений, что повышает и успешность его поведения в окружающем мире.

Условия формирования условного рефлекса:

- осуществление его высшими отделами центральной нервной системы.
- наличие биологически нейтрального воспринимаемого органами чувств сигнала (биологическая нейтральность сигнала означает, что он сам по себе не вызывает сильной безусловной реакции);
- условный сигнал должен предшествовать по времени безусловному раздражителю (подкреплению);
- возбудимость безусловно-рефлекторного центра должна быть достаточно высокой;
- отсутствие помех со стороны других сигналов;
- повторное предъявление условного и безусловного сигналов до образования внутренней связи.

Условные рефлексы классифицируются по различным основаниям (см. схему):

- они могут быть обонятельными, осязательными и т.д., в зависимости от того, в каком органе возникает реакция на раздражение;
- они могут быть слюноотделительными, зрачковыми и т.д., в зависимости от безусловного рефлекса, на основе которого они образовались;
- они могут быть активными и тормозными. Первые вызывают какую-то активную деятельность человека, вторые прекращают, тормозят, сдерживают, мешают ей. Те и другие могут иметь как положительное, так и отрицательное значение для решения человеком задач. Так, чрезмерно активная реакция на опасность - аффектив-

### 3.13. Классификация условных рефлексов

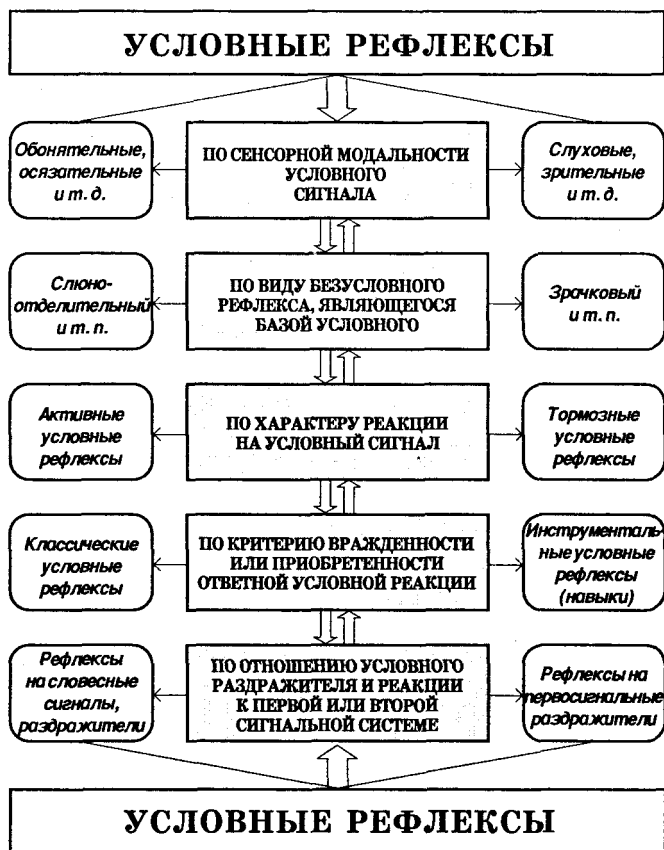

ныи страх, паника - вредны, а тормозная реакция на команду «стой!» - полезна;

- они могут быть рефлексами на словесные сигналы и безусловные раздражители. Первые - хорошо устойчивы и часто более значимы. Вторые могут быстро пропадать, если не подкрепляются часто повторяющимися ситуациями воздействия.

## Комментарии

Окружающая среда, наряду с постоянной изменчивостью, характеризуется и известной периодичностью своих трансформаций, повторяемостью раздражителей в каком-то комплексе и последовательности. Это внешний стереотип. Кроме того, бывают стереотипы внутренние, динамические.

*Динамический стереотип - закрепившаяся система временных нервных связей (условных рефлексов), образовавшаяся в ответ на устойчиво повторяющуюся систему условных раздражителей и позволяющая выполнять определенные действия без значительного напряжения сознания.*

Термин «динамический» подчеркивает функциональный характер этого физиологического образования: формирование и закрепление его только после соответствующих упражнений, возможность его переделки, угасание при длительных перерывах, ухудшение при утомлении, сильных эмоциях и заболеваниях. Термин «стереотип» говорит о закреплённости, целостности образования, тенденции к повторению, известной автоматичности протекания.

И.П. Павлов распространял понятие динамического стереотипа очень широко: от простейших приемов действий человека до его образа жизни, образа мышления.

Динамические стереотипы :

- облегчают выполнение стандартных, повторяющихся действий. Многократное повторение одних и тех же процессов в центральной нервной системе приводит к их максимальной дифференцированности<sup>TM</sup>, выраженности, делает осуществление динамического стереотипа легким, экономичным, автоматичным. Одновременно это освобождает остальные отделы мозга для творческой работы;

- обеспечивают длительное сохранение опыта действий в привычных условиях, а так же готовность действовать максимально эффективно в случае, если эти условия возникнут и в будущем;

- вызывают по механизму временной связи повышение готовности к предстоящей деятельности;

- обеспечивают наилучшее использование прошлого опыта в новых условиях, для выработки новых связей. Взрослый человек, попав в новые условия, совсем не похож на новорожденного, в частности потому, что пытается разобраться в возникшей ситуации на основе своего

### 3.14. Сущность динамического стереотипа

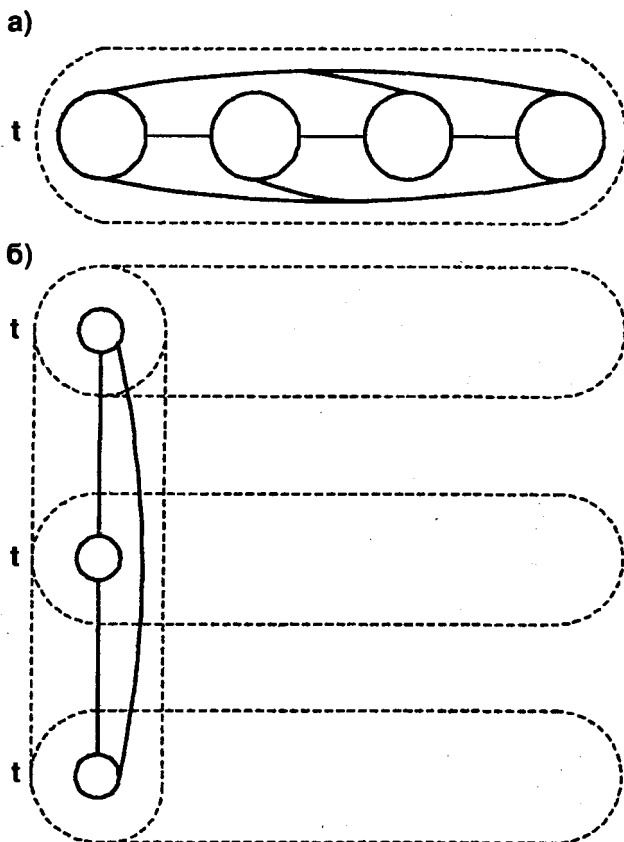

опыта, используя всё ценное в нем, т. е. видоизменяет и динамические стереотипы, приспособляя их к новым условиям;

- нередко направляют в течение некоторого времени многие мозговые процессы, т.к. возникнув в результате какого-то одиночного возбуждения - «толчка», стереотип начинает разворачиваться по привычной схеме и доминировать в высшей нервной деятельности.

## **Комментарии**

Естественно-научная теория регуляции поведения И. М. Сеченова. Все акты сознательной и бессознательной психической жизни по своему происхождению рефлекторны. При этом рефлекс трактовался И.М. Сеченовым не как механический ответ нервного центра на внешний стимул, а как согласование движения с выполняющим сигнальную роль чувствованием.

И. М. Сеченов обосновал новый подход к функциям органов чувств, согласно которому работа рецептора составляет лишь сигнальную половину целостного механизма (анализатора); другую половину образует работа мышц. Сигналы мышечного чувства служат источником информации о пространственно-временных свойствах среды, являются основой элементарных форм мышления, из которых в процессе онтогенеза возникают высшие формы познавательной активности.

**Учение И. П. Павлова о высшей нервной деятельности.** Учение П. о высшей нервной деятельности сложилось под влиянием материалистических традиций русской философии и развивало идеи И. М. Сеченова. Руководящим для И. П. Павлова являлось представление о рефлекторной саморегуляции работы организма, имеющей эволюционно-биологический (адаптивный) смысл.

Центральную роль в саморегуляции выполняет нервная система. Начав с изучения кровообращения и пищеварения, выдающийся российский ученый перешел к исследованию поведения целостного организма в единстве внешних и внутренних проявлений, во взаимоотношениях с окружающей средой. Органом, реализующим эти взаимоотношения, служат центры больших полушарий головного мозга - высшего интегратора всех процессов жизнедеятельности, включая психические.

В качестве основного акта поведения выступает условный рефлекс, благодаря которому организм приспосабливается к изменчивым условиям существования, приобретая новые формы поведения, отличные от врожденных рефлексов.

И. П. Павлов и его ученики всесторонне исследовали динамику образования и изменения условных рефлексов (процессы иррадиации и др.), открыв детерминанты многих психологических явлений.

**Теория функциональных систем П. К. (см. 3.16.).**

**Теория системной динамической локализации А. Р. Лурии.** Согласно этой теории в процессе регуляции произвольного поведения на первый план выступает роль речи. Именно слово, которое обычно трактуется по углом зрения его познавательной функции, выступает как важнейший регулятор произвольных движений человека, переходя от импульсивных произвольных действий к произвольному типу поведения, представляющему сложную единую систему.

3.15. Естественно-научные основы психики  
в теориях российских ученых

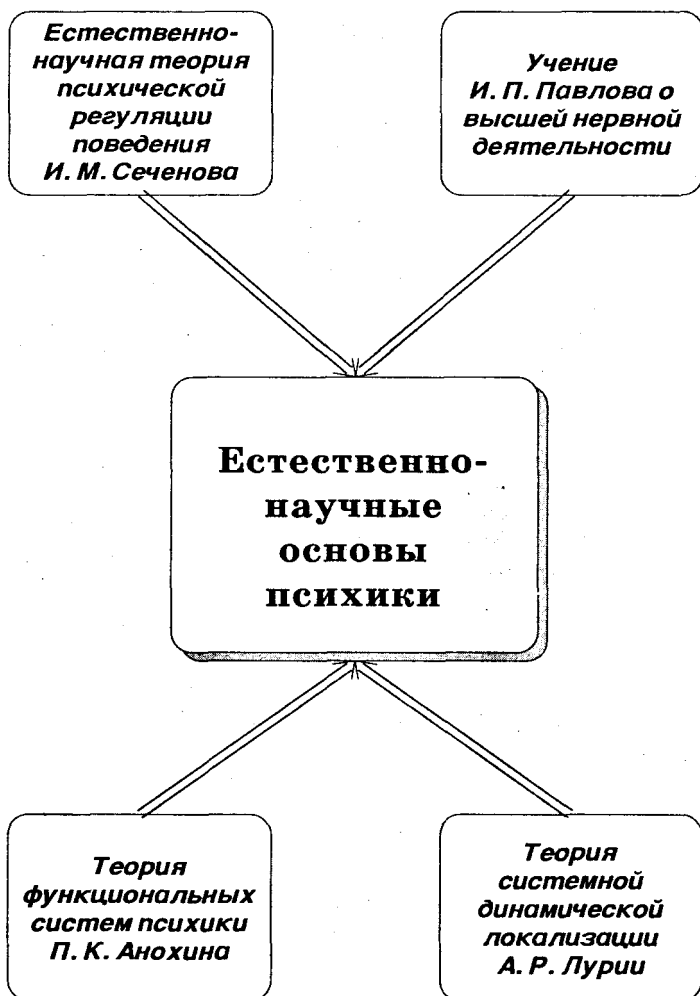

## ***Комментарии***

Поведение и рефлекторная деятельность человека должны рассматриваться как целостный, определенным образом организованный процесс, направленный, во-первых, на адаптацию организма к среде и, во-вторых, на активное ее преобразование. В их основе лежит деятельность функциональных систем психики, изученных П.К. Анохиным.

**Функциональная система (ФС)** - это такая организация активности элементов нервной системы и органов тела человека, действие которой направлено на достижение полезного приспособительного результата и позволяет продуктивно выполнять задуманное действие.

Достижение приспособительного результата осуществляется с помощью специфических механизмов, из которых наиболее важными являются:

1) афферентный синтез всей поступающей в нервную систему информации;

2) принятие решения с одновременным формированием аппарата прогнозирования результата в виде афферентной модели акцептора результатов действия;

3) собственно действие;

4) сличение на основе обратной связи афферентной модели акцептора результатов действия и параметров выполненного действия;

5) коррекция поведения в случае рассогласования реальных и идеальных (смоделированных нервной системой) параметров действия.

Состав функциональной системы не определяется пространственной близостью структур или их анатомической принадлежностью. В ФС могут включаться как близко, так и отдаленно расположенные системы организма. Она может вовлекать отдельные части любых цельных в анатомическом отношении систем и даже детали отдельных цельных органов. При этом отдельная нервная клетка, мышца, часть какого-либо органа, весь орган в целом могут участвовать своей активностью в достижении полезного приспособительного результата, только будучи включены в соответствующую функциональную систему. Фактором, определяющим избирательность этих соединений, является биологическая и физиологическая архитектура самой ФС, а критерием эффективности этих объединений является конечный приспособительный результат.

Функциональные системы характеризуются:

- *степенью пластичности*, т. е. способностью менять составляющие их компоненты. Например, ФС дыхания состоит преимущественно из стабильных (врожденных) структур и поэтому обладает малой пластичностью: в акте дыхания, как правило, участвуют одни и те же центральные и периферические компоненты. В то же время ФС, обеспечивающая движение тела, пластична и может достаточно легко перестраивать ком-



### 3.16. Сущность и -особенности функциональных систем психики

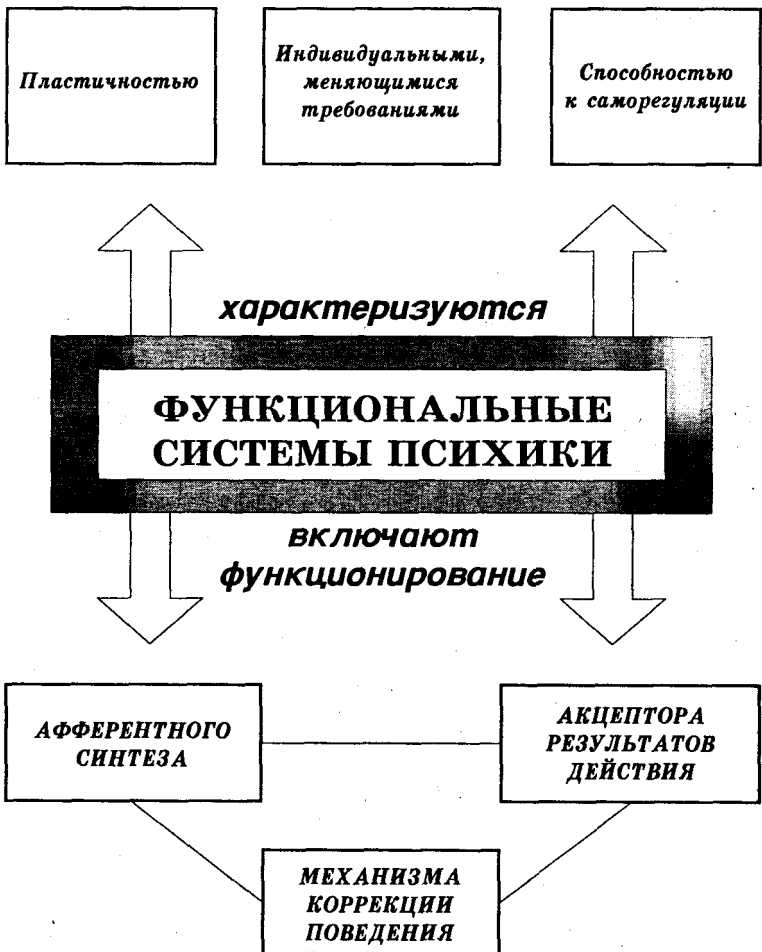

понтентные взаимосвязи (до чего-то можно пойти, добежать, допрыгать, доползти);

- индивидуальными и меняющимися требованиями к афферентации. Именно количество и качество афферентных импульсов характеризует

степень сложности, произвольности или автоматизированности функциональной системы.

- способностью к саморегуляции, которая присуща ей как целому. При возможном дефекте ФС происходит быстрая перестройка составляющих ее компонентов так, чтобы необходимый результат, пусть даже менее эффективно (как по времени, так и по энергетическим затратам), но все же был бы достигнут.

**Афферентный синтез.** Начальную стадию поведенческого акта любой степени сложности, а следовательно, и начало работы ФС составляет афферентный синтез. Важность афферентного синтеза состоит в том, что эта стадия определяет все последующее поведение организма. Задача этой стадии - собрать необходимую информацию о различных параметрах внешней среды. Благодаря афферентному синтезу из множества внешних и внутренних раздражителей организм отбирает главные и создает цель поведения. Поскольку на выбор такой информации оказывает влияние как цель поведения, как и предыдущий опыт жизнедеятельности, то афферентный синтез всегда индивидуален. На этой стадии происходит взаимодействие трех компонентов: мотивационного возбуждения, обстановочной афферентации (т. е. информации о внешней среде) и извлекаемых из памяти следов прошлого опыта. В результате обработки и синтеза этих компонентов принимается решение о том, «что делать» и происходит переход к формированию программы действий, которая обеспечивает выбор и последующую реализацию одного действия из множества потенциально возможных. Команда, представленная комплексом афферентных возбуждений, направляется к периферическим исполнительным органам и воплощается в соответствующее действие

**Акцептор результатов действия.** Необходимой частью ФС является акцептор результатов действия - центральный аппарат оценки результатов и параметров еще не совершившегося действия. Таким образом, еще до осуществления какого-либо поведенческого акта у живого организма уже имеется представление о нем, своеобразная модель или образ ожидаемого результата.

В процессе реального действия от акцептора идут афферентные сигналы к нервным и моторным структурам, обеспечивающим достижение необходимой цели. Об успешности или неуспешности поведенческого акта сигнализирует поступающая в мозг афферентная импульсация от всех рецепторов, которые регистрируют последовательные этапы выполнения конкретного действия (обратная афферентация). Оценка поведенческого акта как в целом, так и в деталях невозможна без такой точной информации о результатах каждого из действий. Этот механизм является абсолютно необходимым для успешной реализации каждого поведенческого акта. Более того, любой организм немедленно бы погиб, если бы подобного механизма не существовало.

## Глава четвертая

### ПСИХИЧЕСКИЕ ПОЗНАВАТЕЛЬНЫЕ ПРОЦЕССЫ

*«У каждого человека свое умение видеть, думать и чувствовать. Нет ничего глупее, чем пытаться подменить у него это умение нашим».*

Ж. Ж. Руссо

*«Умей понять психологические качества других людей, и тогда ты поймешь, что представляет собой их внутренний мир».*

Лопе де Вега

Мир психических явлений человека, как уже говорилось, многообразен (см. 1.4.).

В его основе лежат психические процессы, которые обеспечивают отражение и осознание людьми воздействий окружающей действительности.

Первоначальная же картина окружающего мира складывается у человека благодаря функционированию психических познавательных процессов.

К ним относятся: ощущение, восприятие, представление, внимание, память, воображение, мышление, речь.

*"Всего невыносимей для человека покой, нарушаемый ни страстями, ни делами, ни развлечениями, ни занятиями. Тогда он чувствует свою ничтожность, заброшенность, несовершенство, зависимость, бессилие, пустоту".*

Б. Паскаль

## **Комментарии**

**Ощущение** – это отражение в сознании человека отдельных свойств и качеств предметов и явлений, непосредственно воздействующих на его органы чувств.

**Органы чувств** – это те механизмы, с помощью которых информация об окружающей нас среде поступает в кору головного мозга. С помощью ощущений отражаются основные внешние признаки предметов и явлений (цвет, форма, величина, особенности поверхности предметов, звук, вкус и др.) и состояние внутренних органов (мышечные ощущения, боль и др.).

**Физиологической основой** ощущений является деятельность анализаторов, которые состоят из:

а) рецепторов, воспринимающих раздражение нервных аппаратов и находящихся на периферии центральной нервной системы;

б) проводящих, центростремительных (афферентных) нервных путей, по которым возбуждение, возникающее в рецепторах, передается в соответствующие участки коры больших полушарий головного мозга человека;

в) центральных корковых отделов анализаторов, где происходит "обработка" нервных сигналов, поступающих от рецепторов (см. 3.8.).

Действуя на воспринимающий орган (рецептор), различные раздражения (цвет, звук, прикосновение, движение и др.) вызывают возбуждение в рецепторе.

Это возбуждение от рецептора по центростремительным нервам передается в центральную часть анализатора, в кору головного мозга человека. Здесь у каждого анализатора есть центральная часть, вокруг которой располагается масса нервных клеток. Ядро каждого анализатора выполняет, анализирует и синтезирует поступающие с периферии сигналы.

Нервные клетки каждого анализатора, входящие в его ядро, располагаются в той части головного мозга, где есть "входы" центростремительных нервов, идущих от рецепторов.

В коре головного мозга каждому анализатору отведена отдельная область. Область зрительного анализатора, например, находится в затылочных долях коры головного мозга; область слухового анализатора локализуется в средней части верхней височной извилины; двигательная чувствительность – в центральной извилине.

Постоянная ориентировка человека в окружающей среде осуществляется по физиологическому механизму "рефлекторного кольца", обеспечивающего постоянную обратную связь человека с окружающим его миром. Принцип обратной связи, открытый И. М. Сеченовым и разра-

#### 4.1. Сущность ощущений

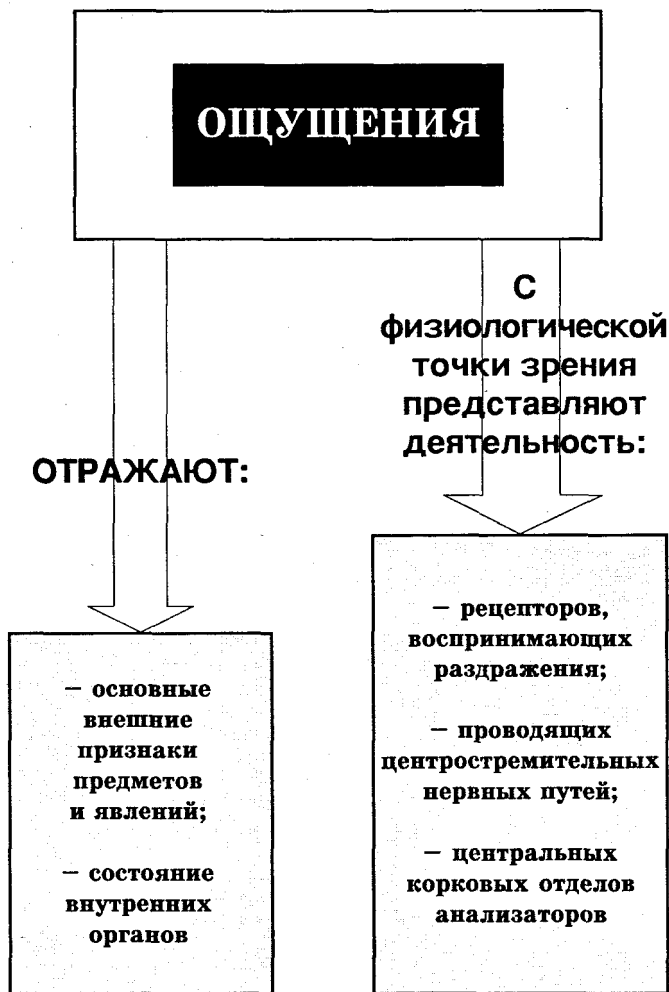

ботанный затем в трудах И.П. Павлова, П.К. Анохина, позволяет понять начало и завершение процесса ощущения по закономерностям рефлексорной деятельности (см. 3.9.)-

## **Комментарии**

**Адаптация** - повышение или понижение чувствительности анализаторов в результате непрерывного или длительного воздействия раздражителей.

**Контраст** - явление контраста состоит в том, что слабые раздражители увеличивают чувствительность к другим одновременно действующим раздражителям, а сильные уменьшают эту чувствительность.

**Пороги ощущений. НИЖНИЙ порог ощущения** - та минимальная величина или сила раздражителя, которая способна вызвать в анализаторе нервное возбуждение, достаточное для возникновения ощущения. Чем меньше величина этого порога, тем выше чувствительность данного анализатора.

**Верхний порог ощущения** - та максимальная величина раздражителя, сверх которой это раздражение перестает ощущаться. Человек слышит, например, 20 000 колебаний в 1 сек. Абсолютный порог ощущения у различных людей неодинаков. Величина порога ощущений меняется с возрастом. Так, у стариков абсолютный верхний порог слышимости тонов составляет около 15 000 колебаний в 1 сек. На величину абсолютного порога может влиять характер деятельности человека, его функциональное состояние, сила и длительность раздражения и др.

**Разностный порог ощущения** (порог различения) - та минимальная разница в интенсивности двух однородных раздражителей, которую человек способен ощутить. Для того чтобы эту разницу уловить, необходимо, чтобы она достигла определенной величины. Например, звуки в 400 - 402 колебания в 1 сек воспринимаются как звуки одинаковой высоты; 2 груза весом 500 и 510 г кажутся одинаково тяжелыми. Чем меньше величина разностного порога, тем выше дифференцировочная способность данного анализатора различать раздражения.

**Сенсибилизация** - повышение чувствительности анализаторов в связи с повышением возбудимости коры головного мозга под влиянием одновременной деятельности других анализаторов. Чувствительность анализатора может быть повышена с помощью фармакологических средств, а также при деятельности других анализаторов; например, ощущения ритма способствуют усилению мышечно-двигательной чувствительности.

**Последовательные образы** - это продолжение ощущения, когда дей-

## 4.2. Свойства ощущений



*ствие раздражителя уже прекратилось. При* ощущении рецептор того или иного органа чувств некоторое время находится в состоянии возбуждения. После прекращения воздействия раздражителя возбуждение в рецепторе пропадает не сразу. Например, после выхода из вагона метро нам несколько секунд кажется, что мы ещё движемся в поезде.

## **Комментарии**

**1. Экстерорецептивные ощущения** отражают свойства предметов и явлений внешней среды.

С помощью *зрительных* ощущений человек способен различать до 180 тонов цвета и более 10 000 оттенков между ними.

С помощью *слуховых* ощущений человек воспринимает речь других людей, контролирует многие виды работ, наслаждается музыкой и т.д.

*Обонятельные* ощущения помогают человеку различать распространенные в воздухе летучие вещества и запахи.

*Вкусовые* ощущения определяют качественные особенности принимаемой человеком пищи и находятся в большой зависимости от чувства голода.

*Температурные* ощущения - это ощущения тепла и холода.

*Тактильные* ощущения совместно с мышечно-двигательными составляют осязание, с помощью которого человек отражает качественные особенности предметов - их гладкость, шероховатость, плотность, а также прикосновение предмета к телу, место и размер раздражаемого участка кожи.

**2. Интерорецептивные ощущения** отражают состояние внутренних органов.

*Болевые* ощущения сигнализируют о повреждениях и раздражениях органов человека, являются своеобразным проявлением защитных функций организма. Интенсивность болевых ощущений бывает различной, достигая отдельных случаях большой силы, что может даже привести к возникновению шокового состояния.

Ощущения *равновесия* обеспечивают вертикальное положение человеческого тела. Ощущение равновесия возникает в результате функциональной деятельности вестибулярного анализатора.

Ощущения *ускорения* - это ощущения, отражающие развивающиеся при движении человека центробежные и центростремительные силы.

**3. Проприоцептивные ощущения** - это ощущения, отражающие движение нашего тела.

С помощью *мышечно-двигательных* ощущений человек получает информацию: о положении тела в пространстве, о взаимном расположении всех его частей, о движении тела и его частей, о сокращении, растяжении и расслаблении мышц и т. п.

Мышечно-двигательные ощущения носят сложный характер. Одновременное раздражение различных по своему качеству рецепторов дает своеобразные по качеству ощущения: раздражения рецепторных окончаний в мышцах создают ощущение мышечного тонуса при выполнении движения; ощущения мышечного напряжения и усилия связаны с



### 4.3. Виды ощущений

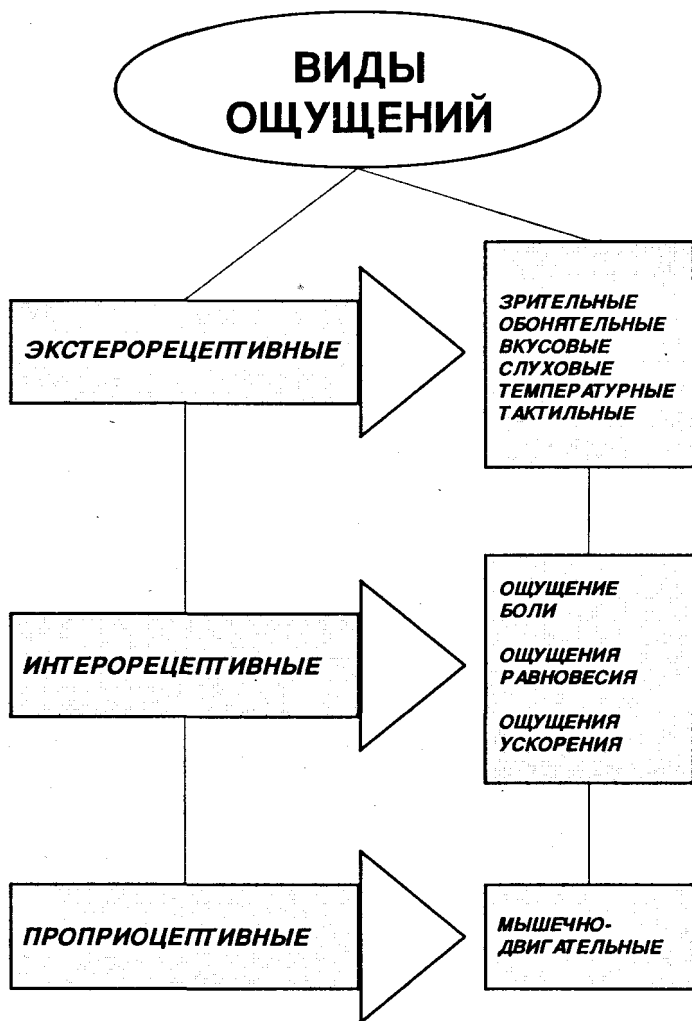

раздражением нервных окончаний сухожилий; раздражение рецепторов суставных поверхностей дает ощущение направления, формы и быстроты движений.

## Комментарии

Восприятие - это отражение в сознании человека непосредственно воздействующих на его органы чувств предметов и явлений в целом, а не отдельных их свойств, как это происходит при ощущении.

Восприятие - не сумма ощущений, получаемых от того или иного предмета, а качественно новая ступень чувственного познания с присущими ей особенностями.

*Преднамеренные* восприятия характеризуются тем, что в их основе лежит сознательно поставленная цель. Они связаны с известными волевыми усилиями человека.

*Непреднамеренные* восприятия - это такие восприятия, при которых предметы окружающей действительности воспринимаются без специально поставленной задачи, когда процесс восприятия не связан с волевыми усилиями человека.

*Организованное* восприятие (наблюдение) - это организованное, целенаправленное, планомерное восприятие предметов или явлений окружающего мира. Наблюдение отличается от простого восприятия тем, что здесь ведущую роль играет вторая сигнальная система.

*Неорганизованное* восприятие - это обычное непреднамеренное восприятие окружающей действительности.

Физиологические основы восприятия. Оно вызывается действующими одновременно комплексными раздражителями, осуществляется одновременной и согласованной деятельностью нескольких анализаторов и протекает при участии ассоциативных отделов коры головного мозга и центров речи.

Возбуждения улавливаются органами чувств и передаются в нейроны-детекторы соответствующих мозговых центров анализаторов. Одновременное или последовательное возбуждение этих мозговых отделов приводит к образованию временных нервных связей между ними, к сложным интегративным нервным процессам.

По сравнению с ощущениями восприятие является высшей формой аналитико-синтетической деятельности мозга (см. 3.9.). Без анализа невозможно осмысленное восприятие. Анализ обеспечивает выделение объекта восприятия, на основе которого осуществляется синтез всех свойств объекта в целостный образ.

*Нейроны-детекторы* - высокоспециализированные нервные клетки, способные избирательно реагировать на тот или иной раздражитель.

«*Рефлекс на отношение*») - физиологический механизм восприятия, в котором сигнальное значение имеет качество раздражителей и особенности отношений между ними.

#### 4.4. Сущность восприятий

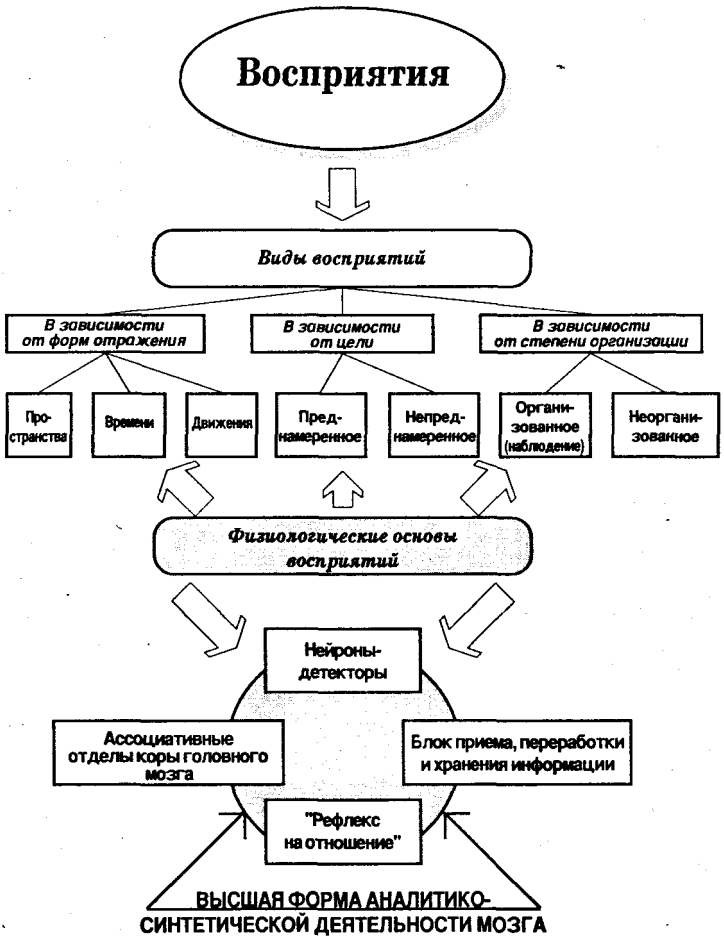

В результате в мозгу формируется отчетливый образ, полученный в результате анализа одновременного воздействия многочисленных раздражителей.

## **Комментарии**

Отличие восприятий от ощущений обеспечивается качественно новым характером отражения человеком окружающей действительности, реализующимся через конкретные их *свойства*.

**Избирательность** восприятия - *способность человека воспринимать лишь те предметы, которые представляют для него наибольший интерес*. Она зависит от интересов, установок и потребностей личности.

Предметность восприятия - *способность человека отражать окружающую действительность как воздействия конкретных ее предметов, относящихся к определенному классу явлений*. При этом мозг четко различает предмет, фон и контур их восприятия.

**Апперцепция** - *это зависимость восприятия от прежнего опыта человека*. Так, в восприятии одного и того же предмета разными людьми бывают различия в зависимости от поставленной задачи, установки, психического состояния каждого из них. Апперцепция придает активный характер восприятию личности. Воспринимая предметы, человек выражает к ним свое отношение.

**Осмысленность** восприятия *показывает, что воспринимаемые человеком предметы имеют для него определенный жизненный смысл*. Они могут быть вредными или полезными, желанными или нежеланными и т.д. Благодаря осмысливанию сущности и назначения предметов становится возможным их целенаправленное использование.

**Константность** восприятия - *это постоянство в восприятии, которое обуславливается знанием физических свойств предмета, а также тем, что предмет восприятия воспринимается в кругу других известных человеку предметов*. Она обеспечивает постоянство воспринимаемой величины, формы и цвета предметов при изменении расстояния, ракурса, освещенности.

Константность восприятия объясняется опытом, приобретенным в процессе индивидуального развития личности, и имеет большое практическое значение. Если бы восприятие не было константным, то при каждом шаге, повороте, движении, изменении освещения люди сталкивались бы с новыми предметами, переставали бы узнавать то, что было известно раньше.

**Целостность** восприятия *выражается в том, что образы отражаемых предметов выступают в сознании человека в совокупности многих их качеств и характеристик, даже если отдельные из этих качеств в данный момент не воспринимаются*.

Большое значение в функционировании восприятий и проявлении их свойств играют физические характеристики самих предметов и психофизические закономерности их проявления в ходе собственно воспри-

#### 4.5. Особенности восприятий



ятия человеком. По этой причине пространство, форма, величина, глубина, удаленность, линейная и воздушная перспектива должны правильно отражаться органами чувств.

## Комментарии

Восприятие пространства - это восприятие формы, величины, объема объектов, расстояния между ними, их взаимного расположения, удаленности и направления, в котором они находятся.

*Восприятие формы, объемности и величины предметов* - это сложный процесс, который осуществляется с помощью зрительного, тактильного и кинестетического анализаторов.

Восприятие глубины и удаленности предметов осуществляется в форме монокулярного и бинокулярного зрения.

Монокулярное зрение (с помощью одного глаза и с помощью изменения толщины его хрусталика) позволяет правильно оценивать расстояния, правда, в очень ограниченных пределах.

Восприятие глубины и удаленности предметов осуществляется главным образом посредством бинокулярного зрения (с помощью двух глаз) и сопутствующей ему конвергенции - сведения зрительных осей глаз на фиксируемом предмете.

*Линейная и воздушная перспектива.* По мере удаления предметов от наблюдателя их изображение на сетчатке глаз уменьшается. Примером линейной перспективы может служить кажущееся схождение вдали параллельных рельсов железной дороги и др. Воздушная перспектива заключается в том, что свет и цвет, отражаемый предметами, в известной степени искажаются под влиянием слоев воздуха.

Восприятия могут быть неправильными или искаженными - иллюзиями.

*Зрительные иллюзии* - это неправильное или искаженное восприятие величины, формы и удаленности предметов. Известно много видов зрительных иллюзий.

Некоторыми из них являются:

а) *переоценка вертикальных линий.* Из двух линий одинакового размера вертикальная зрительно всегда воспринимается как значительно большая по сравнению с горизонтальной.

б) *неправильное восприятие величины предмета (объекта).* Например, высокий человек рядом с низким кажется еще выше, чем он есть на самом деле; кружки одинакового диаметра кажутся разными в зависимости от того, окружают ли их больший или меньший; одинаковые предметы кажутся разной величины, если они воспринимаются как находящиеся в известном удалении друг от друга, при этом предмет,

#### 4.6. Характеристика восприятий пространства

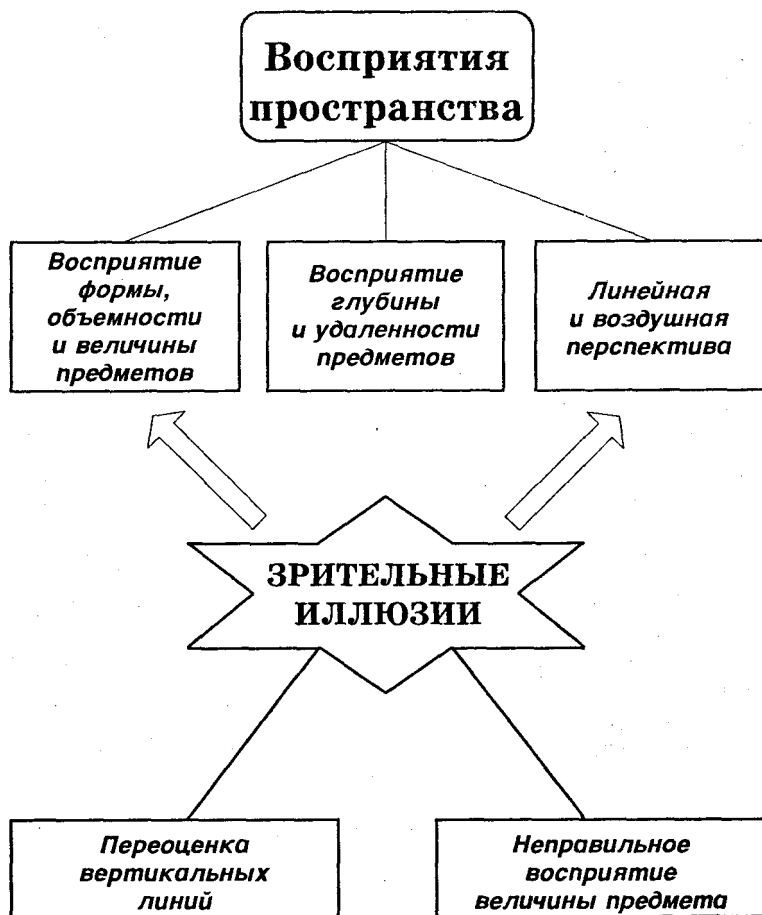

расположенный ближе, кажется меньше, а далекий - больше своей действительной величины.

Эти иллюзии объясняются тем законом восприятия, по которому величина предметов оценивается не по действительным размерам их изображений на сетчатке глаза, а в соответствии с оценкой расстояния, на котором эти предметы находятся.

## Комментарии

**Восприятие времени** - это отражение объективной длительности, скорости и последовательности явлений действительности. Специального, самостоятельного анализатора времени нет. В основе восприятия времени лежит ритмическая смена возбуждения и торможения. Ее динамика в нервной системе и составляет физиологическую основу восприятия времени. Определенное состояние нервных клеток становится сигналом времени, на основе которого у человека и у животных вырабатываются условные рефлексы на время.

**Восприятие последовательности явлений** опирается на четкую расчлененность и объективно существующую смену одних явлений другими, а также связано с представлениями о настоящем, прошедшем и будущем, отражающими объективные, периодически повторяющиеся процессы в природе. Однажды воспринятое явление останется в памяти в виде представления о нем. Если оно затем повторно воспринимается, то это восприятие вызывает в нашей памяти представление о ранее бывшем, которое и осознается как прошедшее.

**Восприятие длительности явлений.** Доказано, что точно воспринимать краткие промежутки времени человек может не более 0,75 сек путем специальной тренировки в различении микроинтервалов времени. Если событие совершается очень медленно, восприятие его длительности опирается на показатели, позволяющие делить время на определенные отрезки.

**Восприятие темпа** - это отражение скорости, с которой сменяют друг друга отдельные стимулы совершающегося во времени процесса (например, чередование звуков).

**Восприятие ритма** - это отражение равномерного чередования стимулов, их размерности при воздействии предметов и явлений объективной действительности на наши органы чувств.

**Восприятие движения** - это отражение во времени изменений положения объектов или самого наблюдателя в пространстве. Наблюдая движение, прежде всего воспринимают:

- 1) характер движения (сгибание, разгибание, отталкивание, подтягивание и т.п.);
- 2) форму движения (прямолинейное, криволинейное, круговое, дугообразное и т.п.);
- 3) амплитуду (размах) движения (полная, неполная);
- 4) направление движения (направо, налево, вверх, вниз);
- 5) продолжительность движения (краткое, длительное);
- 6) скорость движения (быстрое или медленное движение; при циклических движениях - быстрый или медленный темп);
- 7) ускорение движения (равномерное, ускоряющееся, замедляющееся, плавное, прерывистое).

Восприятие движений обуславливается взаимодействием различных анализаторов: зрительного, двигательного, вестибулярного, слухового и др.



#### 4.7. Характеристика восприятий времени и движения



## Комментарии

**Представление** - процесс воссоздания (воспроизведения) конкретных образов предметов и явлений внешнего мира, которые ранее воздействовали на наши органы чувств.

Сущность **сигнальной функции** представлений состоит в отражении в каждом конкретном случае не только образа предмета, ранее воздействовавшего на наши органы чувств, но и содержащейся многообразной информации о нем, которая впоследствии под влиянием конкретных воздействий превратилась в систему сигналов, управляющих нашим поведением.

Сигнальная функция представлений становится наиболее действенной при появлении динамического стереотипа корковых процессов. Считая наши представления первыми сигналами действительности, на основе которых человек осуществляет свою сознательную деятельность, И.П. Павлов показал, что они складываются по механизму условного рефлекса. Благодаря этому любые представления сигнализируют о конкретных явлениях действительности. Отличительной *особенностью* сигнальной функции, например двигательных представлений, является то, что в них сигнальное значение приобретают не только свойства двигательного акта (форма, направление движения, развиваемые усилия и др.), но и все системы организма, участвующие в осуществлении движений.

**Регулирующая функция** представлений состоит в отборе нужной информации о предмете или явлении, ранее воздействовавшем на наши органы чувств, с учетом реальных условий предстоящей деятельности. Благодаря регулирующей функции актуализируются именно те стороны, напр., двигательных представлений, на основе которых с наибольшим успехом решается поставленная задача.

**Настроечная функция** представлений проявляется в ориентации деятельности организма человека на определенные параметры отражения воздействий окружающего мира.

Изучая физиологические механизмы произвольных движений, И. П. Павлов показал, что появившийся двигательный образ обеспечивает настройку двигательного аппарата на выполнение соответствующих движений. Действенность этой функции состоит в обеспечении определенного тренирующего эффекта двигательных представлений.

Физиологическую основу представлений составляют "следы" в коре больших полушарий головного мозга, остающиеся после реальных возбуждений центральной нервной системы при восприятии. Эти "следы"

#### 4.8. Сущность представлений



сохраняются благодаря известной *пластичности* центральной нервной системы.

Сохранившиеся следы возбуждений, которые имели место при известной активности наших ощущений и восприятий, создают необходимые условия для построения нужного представления. Само представление с его конкретной структурой возникает в результате образования условных временных связей в коре головного мозга благодаря функции первой сигнальной системы.

## **Комментарии**

Представления разделяют по видам анализаторов, которые в них задействованы.

Различают *зрительные* (образ человека предмета, пейзаж), *слуховые* (представления музыкальной мелодии), *обонятельные* (представление запаха эфира), *осязательные* (представления предмета, к которому прикасался ранее), *двигательные* (представление движений своего тела при прыжке) и др.

Деление представлений на виды по анализаторам довольно условно: при этом делении руководствуются каким-то одним признаком предмета, хотя ему свойственны и другие признаки. Часто представления возникают на основе деятельности двух или нескольких анализаторов.

Представления формируются в процессе деятельности человека, поэтому в зависимости от профессии развивается преимущественно какой-либо один вид представлений: у художника - зрительный, у композитора - слуховой, у спортсмена и балерины - двигательный, у химика - обонятельный и т.д.

Представления различаются по степени обобщенности.

Представления бывают единичными и общими, в отличие от восприятий, которые всегда бывают единичными. *Единичные* представления - это представления, основанные на восприятии одного определенного предмета. *Общие* представления - представления, обобщенно отражающие ряд сходных предметов.

Представления различаются по степени проявления волевых усилий.

*Непроизвольные* представления - это представления, возникающие спонтанно, без активизации воли и памяти человека.

*Произвольные* представления - это представления, возникающие у человека под воздействием воли, в интересах поставленной им цели.

Представления различаются по продолжительности.

*Оперативные* представления - представления, извлекаемые человеком из своего сознания для обслуживания оперативных интересов его деятельности. Например, оператору РЛС для выполнения элементов своей сложной деятельности необходимо постоянно активизировать наборы различного рода представлений для определения типа самолета, отметка о наличии которого появилась на его дисплее локатора.

*Кратковременные* представления - это представления очень непродолжительные по времени. Например, школьнику на занятиях требует-

## 4.9. Виды представлений



ся ответить на какой-то вопрос, и пока он это делает, в его сознании функционируют нужные для этого представления, которые он потом может и забыть.

*Долговременные* представления - представления, которые сохраняются в памяти человека и используются им длительное время и достаточно часто. К ним относятся в основном профессиональные представления.

## *Комментарии*

**Внимание** - это избирательная направленность сознания человека на определенные предметы и явления.

**Физиологические основы внимания.** Внимание не имеет такого специального нервного центра, как зрительные, слуховые и другие ощущения и восприятия, а также движения, которые связаны с деятельностью определенных участков коры больших полушарий головного мозга.

Физиологически внимание обусловлено работой тех же самых нервных центров, с помощью которых осуществляются сопровождаемые вниманием психические процессы. Но оно означает наличие участков с повышенной и пониженной возбудимостью, взаимосвязанных в своей деятельности по закону отрицательной индукции: когда в каком-то определенном участке коры головного мозга начинается сильное возбуждение, то одновременно по индукции в других участках коры, не связанных с выполнением данной деятельности, возникает торможение, затухание или даже полное прекращение нервного процесса, в результате чего одни центры оказываются возбужденными, другие - заторможенными.

Внимание обеспечивает за счет явления доминанты наличие в каждый данный момент в коре больших полушарий головного мозга участка (очага) с повышенной нервной возбудимостью, господствующего (доминирующего) над остальными частями коры. В результате чего и осуществляется сосредоточение сознания человека на определенных предметах и явлениях.

**Свойства внимания.** *Концентрация* внимания - это способность человека сосредоточиваться на главном в его деятельности, отвлекаясь от всего того, что находится в данный момент за пределами решаемой им задачи.

*Избирательность* внимания - это его сосредоточение на наиболее важных предметах.

*Распределение* внимания - это возможность человека иметь в сознании одновременно несколько разнородных объектов или же выполнять сложную деятельность, состоящую из множества одновременных операций.

*Объем* внимания характеризуется количеством объектов или их элементов, которые могут быть одновременно восприняты с одинаковой степенью ясности и отчетливости в один момент.

*Интенсивность* внимания характеризуется относительно большей затратой нервной энергии на выполнение данного вида деятельности, в связи с чем участвующие в этой деятельности психические процессы протекают с большей ясностью, четкостью и быстротой.

*Устойчивость* внимания - это его способность задерживаться на восприятии данного объекта.

#### 4.10. Сущность внимания

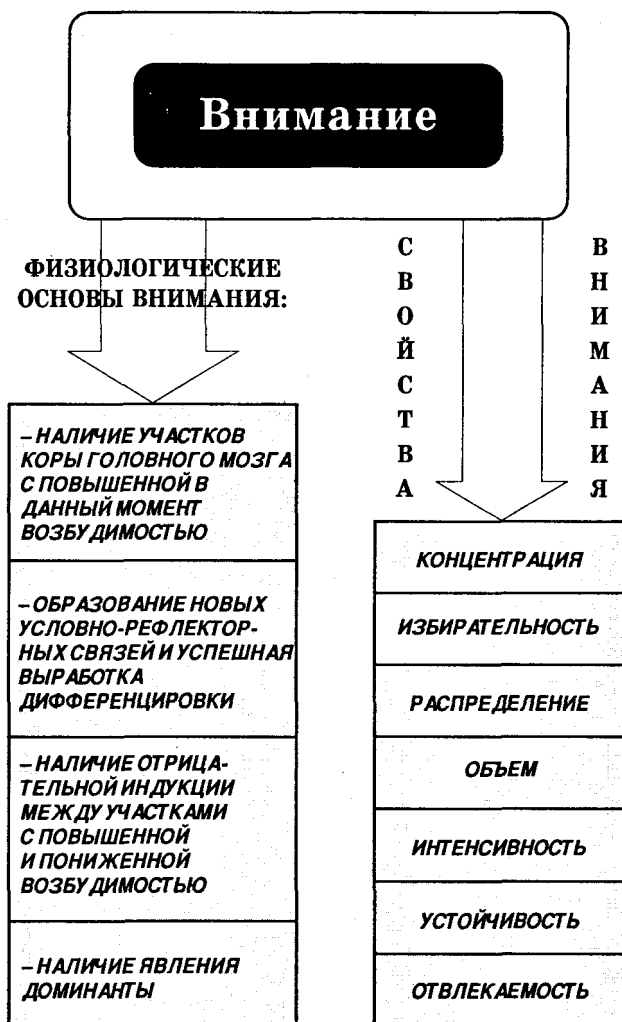

*Отвлекаемость* внимания чаще всего является следствием отсутствия волевого усилия и интереса к объекту или деятельности.

## Комментарии

Внимание может быть преднамеренным, сосредоточенным и непреднамеренным. Каждый из видов внимания зависит в то же время *от ряда условий*, в которых он осуществляется.

**Преднамеренное (произвольное) внимание** – это внимание, которое возникает в результате сознательных усилий человека, направленных на лучшее выполнение той или иной деятельности. Оно характеризуется целенаправленностью, организованностью, повышенной устойчивостью

**Целенаправленность** определяется задачами, которые человек ставит перед собой в той или иной деятельности. Преднамеренное внимание вызывают не все объекты, а только те, которые связаны с задачей, выполняемой и данный момент; из многих объектов выбираются те, которые необходимы при выполнении данного вида деятельности.

**Организованность** преднамеренного внимания означает, что мы заранее готовимся быть внимательными к тому или другому предмету, сознательно направляем на него свое внимание, проявляем умение организовать необходимые для данной деятельности психические процессы.

Повышенная устойчивость преднамеренного внимания позволяет организовать работу на протяжении более или менее долгого времени. Она связана с планированием этой работы.

**Сосредоточенное внимание** – это внимание, направленное на какой-либо один объект или вид деятельности. Оно бывает динамическим и статическим.

**Динамическим** называется такое внимание, которое в начале работы характеризуется малой интенсивностью и только с помощью больших усилий человек повышает его интенсивность.

**Статическое** внимание – это такое внимание, высокая интенсивность которого легко возникает в самом начале работы и сохраняется на протяжении всего времени его выполнения.

**Непреднамеренное (непроизвольное) внимание** – это внимание, вызываемое внешними причинами – теми или другими особенностями объектов, воздействующих на человека в данный момент. Ими могут быть интенсивность раздражения, и новизна и необычность объекта, и его динамичность.

**Интенсивность раздражения** заключается в более сильном действии объекта (например, более сильный звук, более яркий план), который привлекает к себе внимание.

**Новизна и необычность объекта**, даже если он и не выделяется интенсивностью своего действия, также становится стимулом внимания.



#### 4.11. Виды внимания

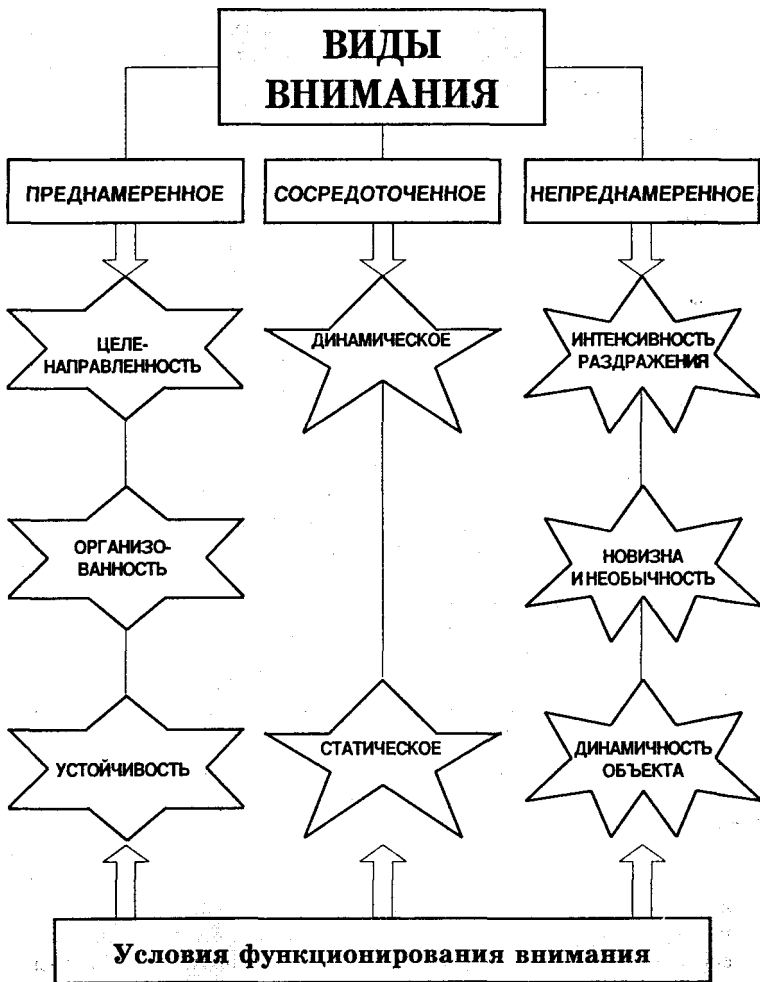

Резкая смена, *динамичность объекта*, наблюдающаяся при сложных и длительных действиях (например, при наблюдении за спортивными состязаниями, восприятии кинокартины и т.п.), также всегда вызывает особое внимание.

## Комментарии

Память - это процесс запечатлеют, сохранения и воспроизведения того, что человек отражал, делал или переживал.

Различают следующие процессы памяти:

*Запоминание* - это запечатление в сознании человека полученной информации, которая является необходимым условием обогащения опыта человека новыми знаниями и формами поведения.

*Сохранение* - удержание в памяти полученных знаний в течение относительно длительного периода времени.

*Воспроизведение* - это активизация закрепленного ранее содержания психики.

*Узнавание* - это сопровождающее процессы памяти явление психики, позволяющее им более эффективно функционировать.

Различают следующие виды памяти:

*Наглядно-образная* память - это память на зрительные, звуковые, осязательные, обонятельные и т.д. образы.

*Словесно-логическая* память - это память на смысл изложения, его логику, на соотношение между элементами получаемой в словарной форме информации.

*Двигательная* память - это память на движения.

*Эмоциональная* память - это память на переживания.

Кроме того, в зависимости от приемов заучивания различают механическую и смысловую память.

*Механическая память* - это запоминание информации в той форме, в которой она воспринимается.

*Логическая* (смысловая) память - это запоминание не внешней формы, а смысла изучаемой информации.

Физиологической основой памяти являются следы бывших ранее нервных процессов, сохраняющихся в коре больших полушарий головного мозга в результате *пластичности* нервной системы. Любой вызванный внешним раздражением нервный процесс, будь то возбуждение или торможение, не проходит для нервной ткани бесследно, а оставляет в ней «след» в виде определенных функциональных изменений, которые облегчают течение соответствующих нервных процессов при их повторении, а также их повторное возникновение при отсутствии вызвавшего их раздражителя.

Физиологические процессы в коре головного мозга, имеющие место при воспроизведении, по своему содержанию те же, что и при восприятии: память требует работы тех же центральных нервных аппаратов, что и восприятие, вызванное непосредственным воздействием внешнего раздражителя на органы чувств. *Различие* заключается лишь в том,

#### 4.12. Сущность памяти

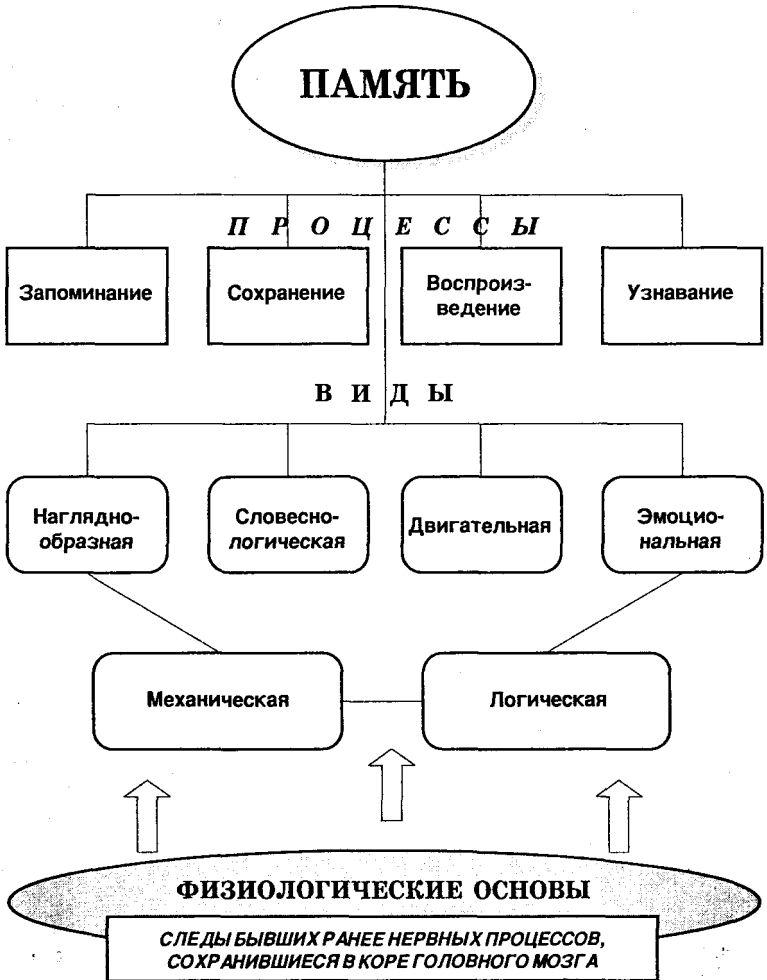

что при восприятии центральные физиологические процессы непрерывно поддерживаются раздражением рецепторов, а при памяти они представляют собой лишь «следы» бывших ранее нервных процессов.

## ***Комментарии***

Память в целом и конкретного человека в частности имеет свои особенности, свидетельствующие о ее **продуктивности**.

**Объем**- это важнейшая интегральная характеристика памяти в целом и её отдельных процессов, отражающая количественные показатели и возможности запечатляемой, сохраняемой и воспроизводимой человеком информации.

**Быстрота**- способность человека в процессе запечатления, сохранения и воспроизведения информации достигать определенной скорости её обработки и использования.

**Точность** - это характеристика памяти, которая показывает способность человека в процессе запечатления, сохранения и воспроизведения информации качественно и продуктивно отражать её основное содержание.

**Длительность** - важнейшая характеристика памяти человека в целом и её процессов, свидетельствующая о его способности удерживать определенное время в своем сознании нужную информацию.

В связи с этим различают кратковременную, долговременную и оперативную память.

**Кратковременная** память - это запоминание и сохранение информации на короткий срок после однократного и очень непродолжительного восприятия.

**Долговременная** память - это память в интересах длительного сохранения информации, которая часто запоминается после многократного повторения.

**Оперативная** память - это сохранение материала после его запечатления на время, необходимое для выполнения задачи.

**Готовность** - это одна из важнейших характеристик памяти, свидетельствующая о предрасположенности человека и его сознания всегда активно использовать всю запечатленную информацию.

Объем, быстрота, точность, длительность и готовность памяти в совокупности проявления своих особенностей характеризуют **эффективность** памяти в целом и конкретного человека в частности.

#### 4.13. Характеристика памяти

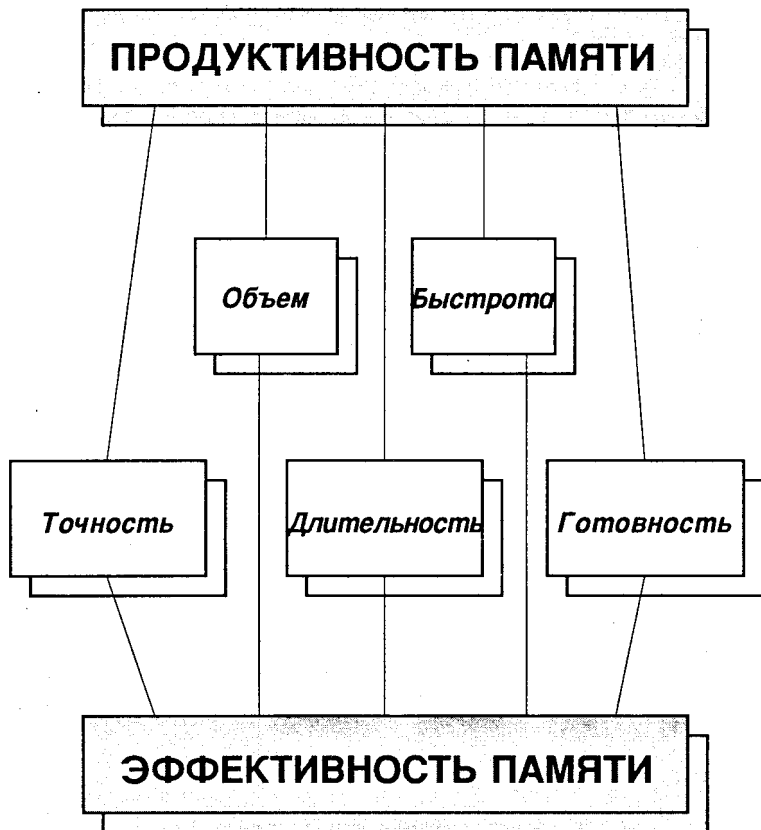

## *Комментарии*

**Воображение** - это психический познавательный процесс создания новых представлений на основе имеющегося опыта, т.е. процесс преобразующего отражения действительности.

Воображение представляет собой изменение и преобразование человеком своих представлений на основе:

1) вычленения из целостного образа предмета какого-либо его элемента или свойства. Таково, например, представление одной формы каменного орудия как пригодной для резания, другой - как колющей; представление о величине палки как средстве удлинить руку;

2) изменения величины, размеров объектов в сторону преувеличения (гипербола) или преуменьшения ее по сравнению с действительными и создание таким путем всевозможных фантастических образов (великанов, гномов и т.д.);

3) соединения в своем воображении вычлененных из разных объектов их частей или элементов и создание таким путем мысленного образа, представления нового, не существовавшего ранее в природе предмета (сфинкс у древних египтян, человеко-бык у ассирийцев, кентавр у древних греков).

4) конструирования предмета в связи с его назначением, например копья; мысленное наделение этого орудия свойствами поражения цели издали (метание) или вблизи (нанесение удара, мощного укола) и в связи с этим придание особой формы каждому из этих орудий (легкий дротик и тяжелое копье);

5) мысленного усиления какого-либо свойства или качества, придание этому свойству несоразмерно большего или особого значения в характеристике объекта (хитрость у лисы, трусость у зайца);

6) переноса этого свойства на другие объекты (вождь племени хитер, как лиса; враги трусливы, как зайцы);

7) мысленного ослабления какого-либо свойства или качества предмета, в своей сильной степени приводящее к построению контрастного образа, наделенного свойствами, прямо противоположными исходному (многие персонажи народного эпоса, сказок);

8) создания нового образа в результате обобщения черт, наблюдавшихся у ряда сходных объектов (типизация образа в художественной литературе; например, литературные герои Онегин, Печорин, Обломов, Самгин, Корчагин, и др. наделены чертами, типичными для той эпохи, того класса, выразителями которых они являются).

**Физиологическую основу** воображения составляют остаточные (следовые) процессы возбуждения и торможения, иррадиации и концентрации, положительной и отрицательной индукции, анализа и синтеза в

#### 4.14. Сущность воображения

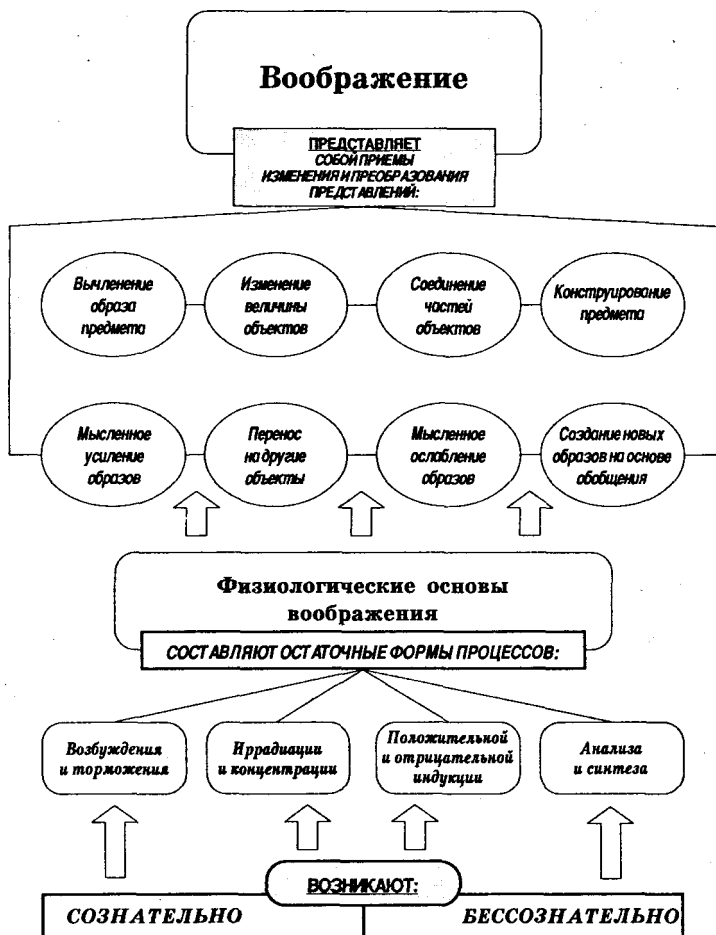

корковых отделах различных анализаторов. В итоге этой сложной нервной деятельности и возникают новые, не имевшие места в реальном процессе восприятия, сочетания образовавшихся в прошлом опыте временных связей, составляющие базу образов воображения.

## **Комментарии**

**Непроизвольное** (пассивное, непреднамеренное) **воображение** - это создание новых образов без каких-либо внешних побудителей. Оно заключается в возникновении и комбинировании представлений и их элементов в новые представления без определенного намерения со стороны человека, при ослаблении сознательного контроля с его стороны за течением своих представлений. Наиболее ярко оно выступает в сновидениях или в полусонном, дремотном состоянии, когда представления возникают самопроизвольно, сменяются, соединяются и изменяются сами по себе, принимая иногда самые фантастические формы.

**Произвольное** (активное, преднамеренное) **воображение** - создание новых образов с помощью волевых усилий. Оно представляет собой преднамеренное построение образов в связи с сознательно поставленной задачей в том или другом виде деятельности.

Мечта - это образ желаемого будущего. Особенностью мечты является построение тех образов, которые пока еще не осуществлены, а иногда и не могут осуществиться.

Образы, которые человек создает в своих мечтах, отличаются следующими особенностями:

а) ярким, живым, конкретным характером, со многими деталями и частностями;

б) слабой выраженностью конкретных путей к осуществлению мечты, воображением этих путей и средств в самых общих чертах (в виде некоторой пока еще тенденции);

в) эмоциональной насыщенностью образа, его привлекательностью для мечтающей личности;

г) стремлением соединить мечты с чувством уверенности в ее осуществимости, со страстным стремлением к претворению ее в действительность.

**Творческое воображение** - это создание новых образов в процессе творческой деятельности человека (в искусстве, науке и т. п.). Писатели, художники, скульпторы, композиторы, стремясь отобразить жизнь в образах, прибегают к творческому воображению. Они не просто фотографически копируют жизнь, а создают художественные образы, в которых эта жизнь правдиво отражается в ее наиболее ярких и обобщенных чертах. Вместе с тем в этих образах отражаются личность писателя, художника, его мировоззрение, понимание окружающей жизни, особенности присущего ему художественного стиля.

Воссоздающее (репродуктивное) **воображение** - это воображение на основе прочитанного или услышанного. Оно имеет место в тех случаях, когда человек по одному описанию должен представить себе предмет, который никогда им раньше не воспринимался, Например, он никогда



#### 4.15. Виды воображения

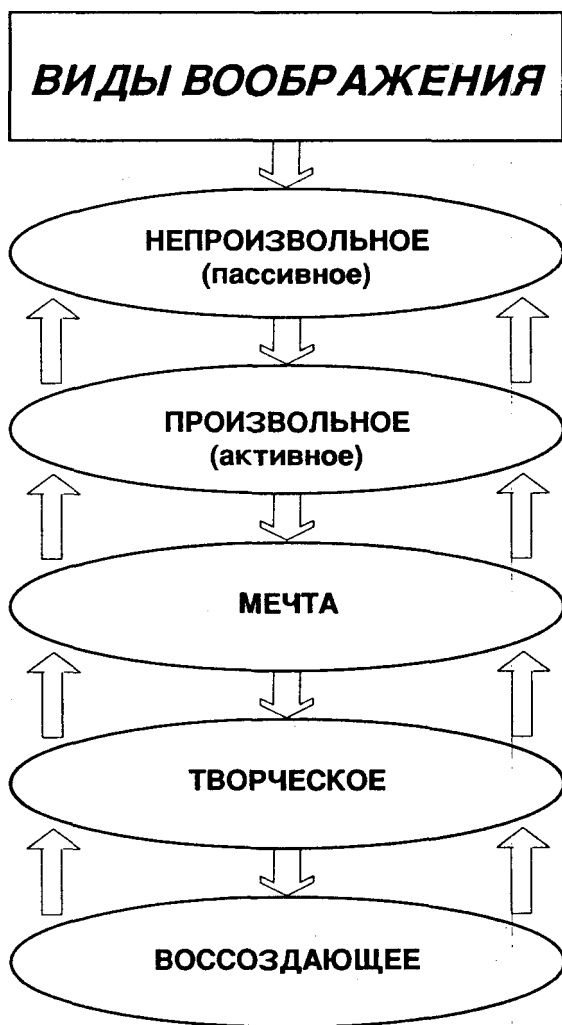

не видел моря, но, прочтя описание его в книге, может себе представить море в более или менее ярких и полных образах.

## Комментарии

**Мышление** - это психический познавательный процесс отражения существенных связей и отношений предметов и явлений объективного мира.

*"Мышление - орудие высшей ориентировки человека в окружающем мире и в себе самом".*

И.П. Павлов

Процесс мышления характеризуется следующими особенностями:

1. Мышление всегда имеет *опосредованный характер*. Устанавливая связи и отношения между предметами и явлениями объективного мира, человек опирается не только на непосредственные ощущения и восприятия, но обязательно и на данные прошлого опыта, сохранившиеся в его памяти.

2. Мышление *опирается на* имеющиеся у человека *знания* об общих законах природы и общества. В процессе мышления человек пользуется уже сложившимися на основе предшествующей практики знаниями общих положений, в которых отражены наиболее общие связи и закономерности окружающего мира.

3. Мышление *исходит из «живого созерцания»*, но не сводится к нему. Отражая связи и отношения между явлениями, мы всегда отражаем эти связи в отвлеченном и обобщенном виде, как имеющие общее значение для всех сходных явлений данного класса, а не только для определенного, конкретно наблюдаемого явления.

4. Мышление всегда есть *отражение связей и отношений между предметами в словесной форме*. Мышление и речь всегда находятся в неразрывном единстве. Благодаря тому что мышление протекает в словах, облегчаются процессы абстракции и обобщения, так как слова по своей природе являются совершенно особыми раздражителями, сигнализирующими о действительности в самой обобщенной форме.

5. Мышление человека органически *связано с практической деятельностью*. В своем содержании оно опирается на общественную практику человека. Это отнюдь не простое «созерцание» внешнего мира, а такое его отражение, которое отвечает задачам, возникающим перед челове-

#### 4.16. Особенности мышления



ком в процессе труда и других видов деятельности, направленных на переустройство окружающего мира.

## **Комментарии**

Выделяют определенные **операции мышления**.

**Анализ** - это мыслительная операция расчленения сложного объекта на составляющие его части.

**Синтез** - это мыслительная операция, позволяющая в едином аналитико-синтетическом процессе мышления переходить от частей к целому.

**Сравнение** - это операция, заключающаяся в сопоставлении предметов и явлений, их свойств и отношений друг с другом и выявлении, таким образом, общности или различия между ними.

**Абстрагирование** - мыслительная операция, основанная на отвлечении от несущественных признаков предметов, явлений и выделении в них основного, главного.

**Обобщение** - это объединение многих предметов или явлений по какому-то общему признаку.

**Конкретизация** - это движение мысли от общего к частному.

Различают конкретные **формы мышления**.

**Понятие** - это отражение в сознании человека общих и существенных свойств предмета или явления.

**Суждение** - основная форма мышления, в процессе которой утверждаются или отражаются связи между предметами и явлениями действительности.

**Умозаключение** - это выделение из одного или нескольких суждений нового суждения. Различают умозаключение *индуктивное, дедуктивное, по аналогии*.

**Аналогией** называется такое умозаключение, в котором вывод делается на основании частичного сходства между явлениями, без достаточного исследования всех условий.

Выделяют определенные **виды мышления**.

**Наглядно-действенное** мышление - это мышление, непосредственно включенное в деятельность.

**Образное** мышление - это мышление, осуществляющееся на основе образов, представлений того, что человек воспринимал раньше.

**Отвлеченное** мышление - это мышление, совершающееся на основе отвлечённых понятий, которые образно не представляются.

И, наконец, различают определенные **способы мышления**.

#### 4.17. Содержание мышления



*Индукция* - это способ мышления, при котором умозаключение идет от единичных фактов к общему выводу.

*Дедукция* - это способ мышления, осуществляющегося в обратном порядке индукции.

## **Комментарии**

С физиологической точки зрения процесс мышления представляет собой сложную аналитико-синтетическую деятельность коры больших полушарий головного мозга. В осуществлении процессов мышления принимает участие вся кора головного мозга.

Для процесса мышления прежде всего имеют значение те сложные временные связи, которые образуются между мозговыми концами анализаторов. Поскольку деятельность отдельных участков коры всегда детерминирована внешними раздражениями, постольку образующиеся при одновременном их возбуждении нервные связи отражают действительные зависимости между явлениями и предметами объективного мира.

*"Мышление... ничего другого не представляет, как ассоциации, сперва элементарные, стоящие в связи с внешними предметами, а потом цепи ассоциаций. Значит, каждая маленькая, первая ассоциация - это есть момент рождения мысли".*

И.П. Павлов

Эти закономерно вызываемые внешними раздражителями связи (ассоциации) и составляют *физиологическую основу* процесса мышления.

При этом мышление обеспечивается системами функционально объединенных нейронов головного мозга, которые отвечают за конкретные мыслительные операции и имеют свои характеристики, т.е. коды.

*Нейронные коды* отражают определенную частоту импульсивной активности нейронов, участвующих в решении конкретных умственных задач. Сами же нейроны могут в зависимости от решаемых мыслительных задач перестраивать свою деятельность, выступая конкретными *коррелятами* определенных *мыслительных операций* человека.

При принятии решений в ходе мышления образуются определенные *функциональные системы* (см. 3.16.), которые обеспечивают разные *уровни принятия решения* и наличие *вызванных* в них *потенциалов* - определенных реакций разных зон коры головного мозга на конкретное внешнее событие, которые сопоставимы с реальным психологическим процессом переработки информации.

Деятельность функциональных систем психики, наличие конкрет-

#### 4.18. Физиологические основы мышления



ных уровней принятия решения и проявление определенных вызванных потенциалов в целом выступают психофизиологическими механизмами мыслительной деятельности.

## ***Комментарии***

**Теоретическое** мышление - мышление на основе теоретических рассуждений и умозаключений.

**Практическое** мышление - мышление на основе суждений и умозаключений, основанных на решении практических задач.

**Дискурсивное** мышление - мышление, опосредованное логикой рассуждений, а не восприятия.

**Интуитивное** мышление - мышление на основе непосредственных чувственных восприятий и непосредственного отражения воздействий предметов и явлений объективного мира.

*"Я верю в интуицию и вдохновение. Воображение важнее знания, ибо знание ограничено, воображение же охватывает все на свете, стимулирует прогресс и является источником эволюции".*

**А. Эйнштейн**

**Репродуктивное** (воспроизводящее) мышление - мышление на основе образов и представлений, почерпнутых из каких-то определенных источников.

**Продуктивное** (творческое) мышление - мышление на основе творческого воображения.



#### 4.19. Виды мышления, выделенные по разным основаниям

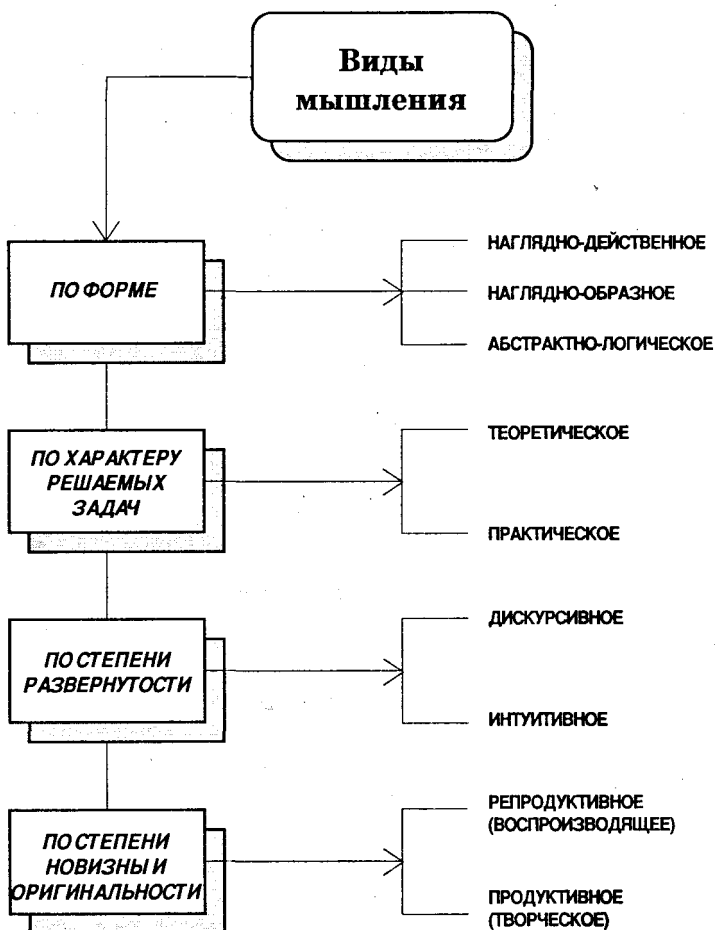

## Комментарии

**Речью** называется процесс практического применения человеком языка в целях общения с другими людьми.

Отличие от речи **язык есть средство общения людей друг с другом.**

Речь имеет свои **свойства**:

**Содержательность речи** определяется количеством выраженных в ней мыслей, чувств и стремлений, их значительностью и соответствием действительности.

**Понятность** речи достигается синтаксически правильным построением предложений, а также применением в соответствующих местах пауз или выделения слов с помощью логического ударения.

**Выразительность** речи связана с ее эмоциональной насыщенностью. По своей выразительности она может быть яркой, энергичной или, наоборот, вялой, бледной.

**Воздействие** речи заключается в ее влиянии на мысли, чувства и волю других людей, на их убеждения и поведение.

Речь выполняет определенные **функции**:

Функция **выражения** заключается в том, что, с одной стороны, благодаря речи человек может полнее передавать свои чувства, переживания, отношения, а, с другой стороны, выразительность речи, её эмоциональность значительно расширяет возможности общения.

Функция **воздействия** заключается в способности человека посредством речи побуждать людей к действию.

Функция **обозначения** состоит в способности человека посредством речи давать предметам и явлениям окружающей действительности присутствующие только им названия.

Функция **сообщения** состоит в обмене мыслями между людьми посредством слов, фраз.

Существуют определенные **виды речи**.

**Устная** речь - это общение между людьми посредством произнесения слов вслух, с одной стороны, и восприятия их людьми на слух - с другой.

**Монологическая** речь - это речь одного человека, в течение относительно длительного времени излагающего свои мысли.

**Диалогическая** речь - это разговор, в котором участвует не менее двух собеседников.

**Письменная** речь - это речь посредством письменных знаков.

**Внутренняя** речь - это речь, не выполняющая функции общения, а лишь обслуживающая процесс мышления конкретного человека.

#### 4.20. Психологическая характеристика речи



## Комментарии

К периферическим системам обеспечения речи относятся:

- энергетическая система дыхательных органов, необходимая для возникновения звука, - легкие и главная дыхательная мышца - диафрагма;

- генераторная система - звуковые вибраторы (голосовые связки гортани), при колебании которых образуются звуковые волны;

- резонаторная система - носоглотка, череп, гортань и грудная клетка.

**Вторая сигнальная система.** Согласно И. П. Павлову у людей существуют две сигнальные системы раздражителей: первая сигнальная система - это непосредственное воздействие внутренней и внешней среды на различные рецепторы (эта система есть и у животных) и вторая сигнальная система, состоящая только из слов. Причем лишь незначительная часть этих слов обозначает сенсорные воздействия на человека. Работа второй сигнальной системы заключается прежде всего в анализе и синтезе обобщенных речевых сигналов.

**Мозговые центры речи.** Специальными исследованиями установлено, что способность человека к анализу и синтезу речи связана с:

- левым полушарием головного мозга;

- слухоречевой зоной коры больших полушарий - задней часть височной извилины, так называемый центр Вернике;

- так называемой зоной Брока, расположенной в нижних отделах третьей лобной извилины.

Кроме того, речь обеспечивается функционированием определенных физиологических механизмов.

**Синтагматические и парадигматические механизмы речи.** Синтагматические механизмы отражают динамическую организацию речевого высказывания и ее физиологические характеристики при работе коры головного мозга. *Парадигматические* отражают связь задних отделов левого полушария с кодами речи (фонематическим, артикуляционным, семантическим и т.д.).

**Механизмы восприятия речи.** Переход к осмыслению речевого сообщения возможен лишь после того, как речевой сигнал преобразован. Анализируется он на основе детекторного кодирования, фонематической интерпретации головным мозгом полученной информации. Это означает, что нейроны чувствительны к разным звуковым сигналам и действуют на основе построения определенной модели опознания слов.

**Механизмы организации речевого ответа.** У взрослого человека, владеющего языком, восприятие и произношение опосредуются внутрен-

4.21. Физиологические  
основы речи

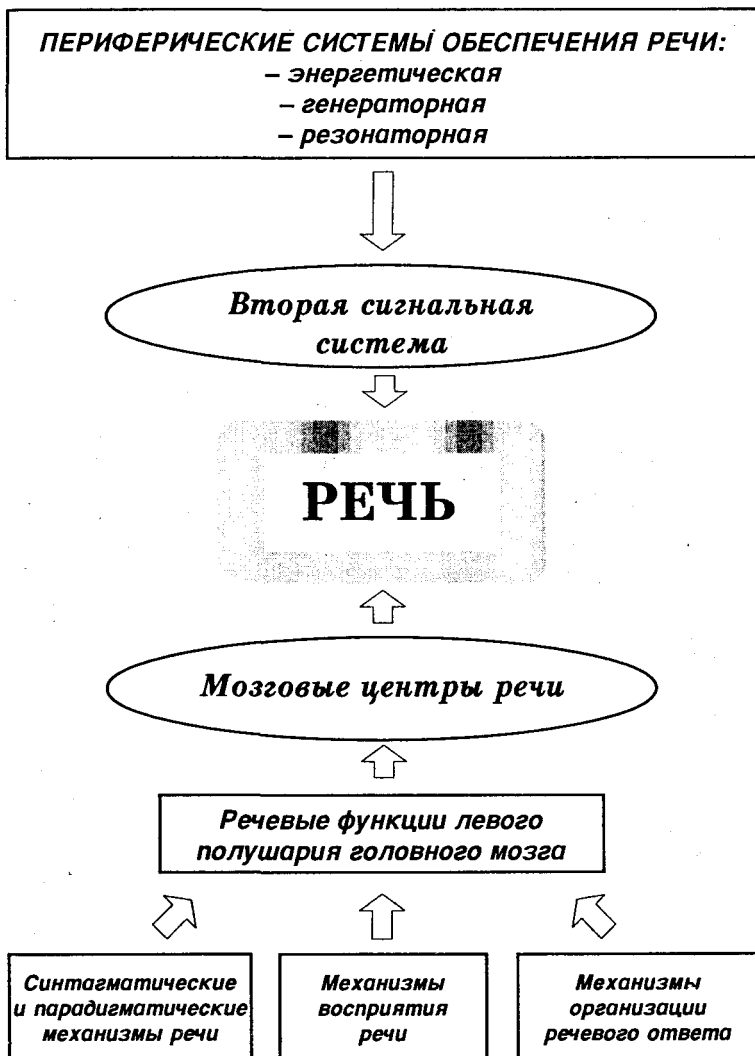

ними физиологическими кодами, обеспечивающими фонологический, артикуляторный, зрительный и семантический анализ слов. При этом все перечисленные выше коды и операции, осуществляемые на их основе, имеют свою мозговую локализацию.

Речь в то же время - сложнейшая система условных рефлексов. Её основу составляет вторая сигнальная система, условными раздражителями которой являются слова в их звуковой (устной речи) или зрительной форме. Звуки и начертания слов, будучи вначале для отдельного человека нейтральными раздражителями, становятся условными речевыми раздражителями в процессе повторного сочетания их с первосигнальным раздражителем, вызывающим восприятия и ощущения предметов и их свойств.

В результате они приобретают смысловое значение, становятся сигналами непосредственных раздражителей, с которыми сочетались. Образовавшиеся при этом временные нервные связи в дальнейшем укрепляются путем постоянных речевых подкреплений, делаются прочными и приобретают двусторонний характер: вид предмета немедленно вызывает реакцию его называния, и, наоборот, слышимое или видимое слово сейчас же вызывает представление обозначаемого этим словом предмета.

## ЭМОЦИОНАЛЬНЫЕ И ВОЛЕВЫЕ ПРОЦЕССЫ, ПСИХИЧЕСКИЕ СОСТОЯНИЯ И ОБРАЗОВАНИЯ

*«Эмоции и чувства - это своеобразный инструмент, удерживающий жизненный процесс в в его оптимальных границах и предупреждающий разрушительный характер недостатка или избытка каких-то факторов в жизни данного человека».*

П. К. Анохин

*«Воля не есть какой-то безличный агент, распоряжающийся только движением, - это деятельная сторона разума и морального чувства, управляющая движением во имя того или другого и часто наперекор даже чувству самосохранения».*

И. М. Сеченов

Мир психических явлений включает не только познавательные, но и **эмоциональные** и **волевые** процессы, которые делают его более насыщенным, более многообразным и более своеобразным.

Особую роль в то же время в функционировании психики, её проявлении, развитии и совершенствовании играют **психические состояния** и **психические образования**, являющиеся совершенно иными психологическими феноменами, выполняя свои собственные функции.

Психические состояния отражают внутренний ритм и биологические потенциалы человека, которые окрашивают его деятельность определенным фоном, нацеливают на определенную активность.

Психические образования - это результат жизненного опыта и специальных упражнений человека. Они позволяют выполнять любую деятельность автоматизированно, без особых затрат умственной и двигательной энергии.

Знать их специфику - значит идти по пути дальнейшего познания мира психических явлений.

## **Комментарии**

**Чувства** - это переживание человеком своего отношения ко всему тому, что он познает и делает, к тому, что его окружает.

**Эмоции** - это непосредственная форма выражения чувств.

Как психические процессы чувства и эмоции имеют свои **особенности**, носят субъективный характер; вызывают удовольствие или неудовольствие; отражают характер взаимодействия организма со средой; имеют очень большое многообразие; вызывают успокоение или возбуждение.

**Физиологические основы эмоций и чувств.** Физиологические процессы, лежащие в основе эмоций, отличаются большой сложностью. Как и все психические процессы, эмоции имеют рефлекторную природу и возникают под воздействием каких-либо раздражителей. Эмоции могут появиться также и в результате внутренних раздражений, возникающих в организме.

Раздражение рецепторов внешнего или внутреннего порядка передается по центростремительным нервам в центральную нервную систему, в подкорковые и корковые отделы мозга. Оттуда по центробежным нервным проводникам импульсы возбуждения идут к различным органам тела. При эмоциях нервные процессы возбуждения или торможения распространяются на вегетативные центры, что вызывает многообразные изменения в жизнедеятельности организма. Таковы явления рефлекторного учащения сокращений сердца при неожиданных раздражителях или рефлекторное торможение дыхания, побледнение при страхе, покраснение при смущении.

Большую роль в активизации эмоциональных реакций играет ретикулярная формация ствола мозга. По данным многих исследований, ретикулярная формация оказывает тонизирующее влияние на кору головного мозга, которое заключается в активизации или подавлении деятельности коры, регулирующей наше поведение.

В корковом механизме различных эмоций большое значение имеют процессы формирования и преобразования динамических стереотипов. Легкость формирования динамического стереотипа связывается с положительными эмоциями, с переживаниями удовольствия, приятного состояния, непринужденности. Трудность образования динамического стереотипа, с его ломкой и переделкой, связана с отрицательными эмоциями, с чувством неприятности, тоски, безвыходности и т. п.

В возникновении и протекании эмоций у человека большую роль играют механизмы второй сигнальной системы. Они приобретают значение высшего коркового регулятора эмоциональных переживаний и



## 5.1. Сущность эмоций и чувств

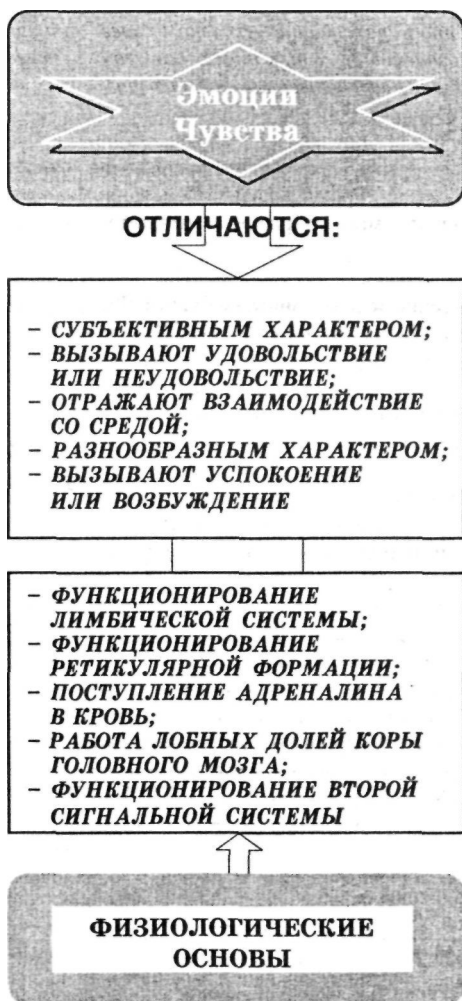

их проявлений. Благодаря второй сигнальной системе изменяются характер и сложность эмоциональных переживаний, а также появляется возможность осознать свои эмоциональные состояния, передать эмоциональный опыт и целенаправленно управлять своими эмоциями.

## **Комментарии**

**Интеллектуальные** чувства - чувства, связанные с познавательной деятельностью человека. Они возникают в процессе учебной и научной работы, а также творческой деятельности в различных видах искусства, науки и техники.

**Нравственные** чувства - чувства, в которых отражается отношение человека к требованиям общественной морали. Они связаны с мировоззрением человека, его мыслями, идеями, принципами и традициями.

**Эстетические** чувства - это чувства, возникающие у человека в связи с удовлетворением или неудовлетворением его эстетических потребностей. К ним относятся чувства прекрасного и безобразного, возвышенного или низменного и т.д.

**Стенические** чувства - это чувства, активизирующие деятельность человека.

**Астенические** чувства - это чувства, вызывающие пассивность.

И стенические, и астенические чувства одинаково значимы. Их правильная оценка зависит от определенного рода обстоятельств.

**Настроения** - это слабо выраженные эмоциональные переживания, отличающиеся значительной длительностью и слабым осознанием причин и факторов, их вызывающих.

**Аффекты** - это переживания большой силы, с коротким периодом протекания. Они характеризуются значительными изменениями в сознании, нарушениями волевого контроля.

**Страсти** - сильные, глубокие, длительные и устойчивые переживания с ярко выраженной направленностью на достижение цели.

*"Как значимы эмоции и чувства!  
Это ветры, надувающие паруса  
карабля; они его иногда топят,  
но без них он не может плавать".*

Вольтер

## 5.2. Классификация эмоций и чувств

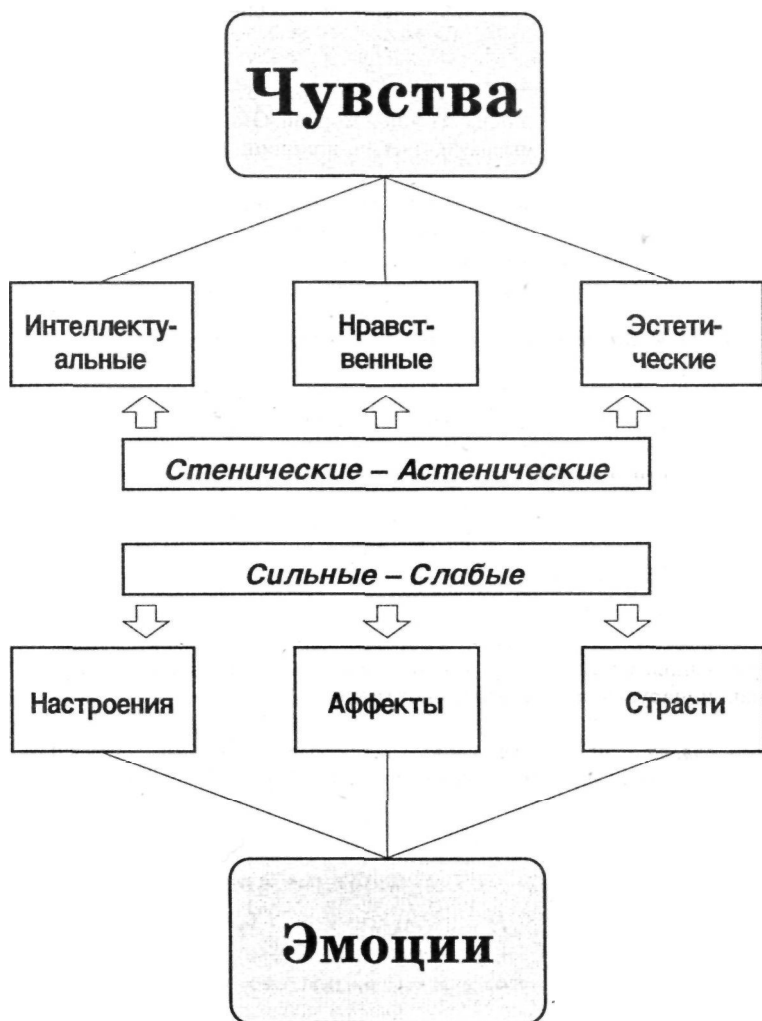

## Комментарии

**Настроения** имеют следующие отличительные *особенности*:

1. **Слабая интенсивность.** Если человек испытывает настроение удовольствия, то оно никогда не доходит до сколько-нибудь сильного проявления; если это грустное настроение, то оно выражено неярко и не имеет в своей основе интенсивных нервных возбуждений.

2. **Значительная длительность.** Само их название указывает на то, что настроения медленно развиваются и переживаются в течение длительного периода.

3. **Неясность, «безотчетность».** Испытывая то или иное настроение, человек, как правило, слабо сознает причины, его вызвавшие. Когда же человеку разъясняют причину его настроения, оно нередко быстро у него проходит.

4. **Своеобразный диффузный характер.** Настроения накладывают свой отпечаток на все мысли, отношения, действия человека в данный момент.

Отличительными *особенностями* **аффектов** являются:

1. **Бурное внешнее проявление эмоционального переживания.** Во время аффекта человек может не замечать окружающего, не давать себе отчета в происходящих событиях и в своих собственных поступках. Возбуждение охватывает подкорковые центры, которые, будучи освобождены в данный момент от сдерживающего и контролирующего воздействия всей коры, вызывают яркое внешнее проявление переживаемого эмоционального состояния.

2. **Кратковременное, отличающееся своеобразными особенностями течение эмоционального переживания.** Аффект, являясь интенсивным процессом, не может длиться долго и очень быстро себя изживает.

3. **Известная безотчетность эмоционального переживания.** Она бывает большей или меньшей, в зависимости от силы аффекта, и выражается в снижении сознательного контроля за своими действиями; в состоянии аффекта человек иногда совершенно не понимает, что он делает, не в состоянии руководить своими действиями и поступками, не способен держать себя в руках, он полностью захвачен эмоциональным переживанием и в то же время слабо сознает его характер и значение.

4. **Резко выраженный диффузный характер эмоционального переживания.** Сильные аффекты захватывают целиком личность человека и все его жизненно важные проявления. Особенно резкие изменения при аффектах наблюдаются в деятельности сознания, объем которого сужается и ограничивается небольшим количеством представлений и восприятий, тесно связанных с переживаемой эмоцией. При очень сильных аффектах нередко перестраиваются и резко изменяются привычные установки личности, характер и содержание отражения объективной действительности; многие явления и факты воспринимаются иначе, чем обычно, выступают в новом свете, происходит ломка сложившихся ранее установок личности.

### 5.3. Особенности настроений и аффектов

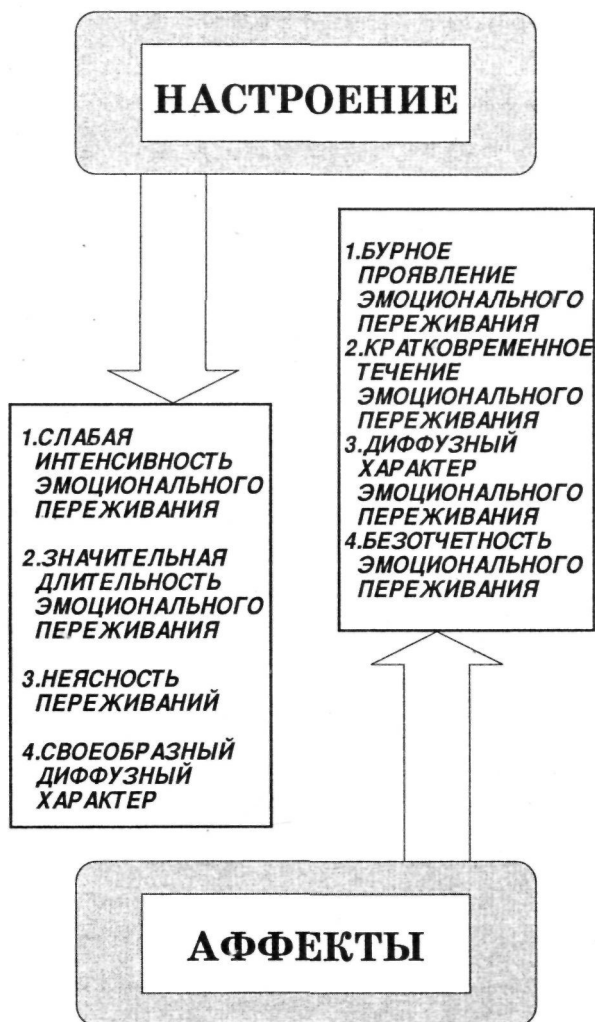

## Комментарии

**Воля** - это способность человека сознательно управлять своим поведением, мобилизовывать все свои силы на достижение поставленных целей.

Воля человека проявляется в *действиях* (поступках), выполняемых с заранее поставленной целью.

*Особенностями* воли (волевых действий) являются:

1. *Сознательная целеустремленность.* Чтобы что-то выполнить человек должен сознательно поставить перед собой цель и мобилизовать себя на её достижение.

2. *Связь с мышлением.* Достичь чего-то и мобилизовать себя ради этого человек может только в том случае, если он все хорошо обдумал и спланировал.

3. *Связь с движениями.* Для реализации своих целей человек всегда двигается, изменяет формы активности.

**Физиологические основы воли.** В теменной части коры больших полушарий расположена область, управляющая двигательной активностью человека. Она связана со всеми участками коры, в том числе с корковыми концами всех анализаторов.

Эта связь обеспечивает то, что возбуждение, возникшее в каком-либо участке коры, имеет возможность достигнуть двигательной области и вызвать в ней аналогичный процесс. Информация из анализатора, пришедшая в двигательную область, служит своеобразным пусковым механизмом двигательной реакции. Связь двигательной области коры с другими участками мозга - предпосылка сознательных движений и действий человека.

Воля имеет условнорефлекторную природу. На основе временной нервной связи складываются и закрепляются самые разнообразные ассоциации и их системы, что в свою очередь создает условия целенаправленности поведения. Мозг непрерывно получает сведения о том, как и что выполняется в каждый данный момент. Эти данные немедленно включаются в уже выработанную программу действия. Если действия согласуются с заранее намеченной программой, то никаких изменений в течение действия не вносится. Если же поступают сведения, не соответствующие созданной в коре мозга программе, то изменяется либо практическая деятельность, либо предварительная программа. В основе этого процесса лежит деятельность функциональных систем психики и акцептора действия (см. 3.16.).

Рефлекторная природа волевой регуляции поведения предполагает

#### 5.4. Психологическая характеристика воли



создание в коре мозга *очага оптимальной возбудимости*, который может быть вызван не только действующим в данный момент раздражителем, но и образуется на основе ранее полученных воздействий. Существующий в коре очаг оптимальной возбудимости требует постоянного повышенного внимания к себе и снабжения его энергетическими ресурсами, которыми и управляет человек, достигая нужных ему целей.

## Комментарии

Волевые действия представляют собой простой или сложный **волевой акт**, который имеет свою *структуру и особенности*.

**Побуждение к совершению волевого действия.** В роли побудительных сил конкретных волевых действий выступают определенные потребности и мотивы человека (см. 6.10, 6.П.). Они могут быть самыми различными. Но в любом случае заставляют активно работать мышление человека, принуждают его оценивать мотивацию будущего поведения, ставить перед собой определенные цели.

**Представление и осмысление цели действия.** В результате возникает *борьба мотивов* (т.е. процесс определения наиболее значимого стимула волевого действия), которая служит показателем способности человека устанавливать связи, понимать, выбирать желания, обусловленные нужными мотивами, и превращать их в цель. С другой стороны, борьба мотивов показывает способности человека напрягаться, прилагать усилия, заставляет задумываться об ответственности за последствия, связанные с достижением или недостижением поставленной цели, т. е. проявлять волю. В ходе борьбы мотивов оформляется *цель* деятельности, осмысливаются ее основная специфика.

**Представление средств, необходимых для достижения намеченной цели.** Обычно осмысливается не только цель волевого действия, но и средства и способы её достижения, от правильного использования которых зависит достижение конкретного результата.

**Намерение осуществить данное действие.** В ходе борьбы мотивов, осмысления цели деятельности и выбора способов её достижения человек принимает *решение*. Сделать это, значит отграничить одно желание от других и таким образом создать идеальный образ цели. Но чтобы принять решение, нужно и мобилизовать себя на его выполнение. Для этого требуется *волевое усилие*. Оно характеризуется количеством энергии, затраченной на выполнение целенаправленного действия или удержание от него. Первоначально же свои волевые усилия человек должен осознать и решиться на них.

**Выполнение принятого решения.** Человек затем приступает к практическому осуществлению принятого решения. Он строит свое поведение таким образом, чтобы имеющийся в сознании замысел воплотился в вещи, предмете, движении, трудовом, умственном навыке, поступке. Однако человек не только действует, он проявляет волю, контролирует



## 5.5. Психологическая структура волевого акта

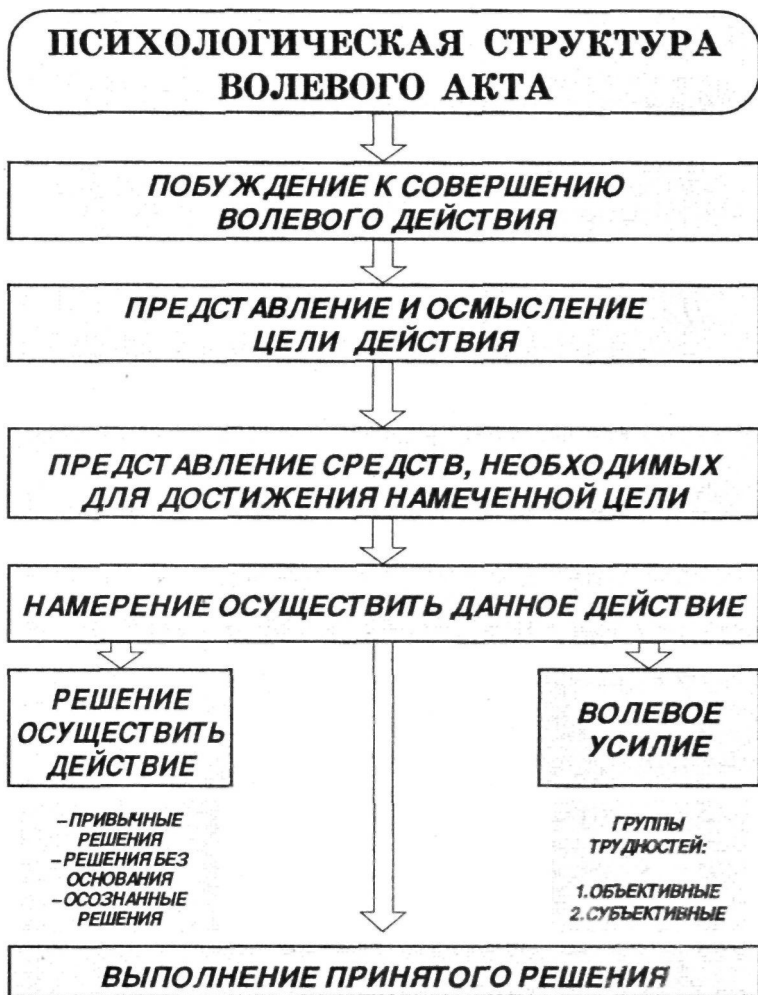

и корректирует свои действия. В каждый момент он сличает получаемый результат с идеальным образом цели (или ее части), который был создан заранее.

## Комментарии

Психические состояния – это определенный уровень работоспособности и качества функционирования психики человека, характерный для него в каждый данный момент времени.

Психические состояния многообразны. К ним можно отнести: активность и пассивность человека, бодрость, усталость и апатию, эйфорию, душевный подъем, отчуждение и убежденность.

Физиологические основы психических состояний. Физиологически психические состояния представляют собой функциональные состояния психики человека, обеспечивающие определенный уровень динамического взаимодействия его организма с внешней средой в процессе деятельности.

Функциональные состояния обеспечивают:

а) *адекватную мобилизацию* организма, когда все его системы работают оптимально и соответствуют требованиям деятельности;

б) *динамическое рассогласование*, при котором различные системы организма не полностью или недостаточно качественно поддерживают его деятельность.

Во-первых, регуляция функциональных состояний человека осуществляется с помощью особой категории нейронов, именуемых *модуляторными*, которые могут быть *активирующего* и *неактивирующего* типа.

Нейроны-модуляторы объединяются в ансамбли и сети, сосредоточенные на уровне ретикулярной формации ствола головного мозга и его лимбической системы, образуя активизирующие или затрудняющие деятельность *модулирующие системы*, которые регулируют тонус коры и подкорковых структур, оптимизируя тем самым деятельность организма.

Во-вторых, важнейшим регулятором функциональных состояний человека является головной мозг, точнее передние отделы коры больших полушарий – *фронтальные зоны*. Именно они управляют деятельностью модулирующих нейронов и их систем, стимулируя или снижая активность ретикулярной формации и лимбической системы, в целом деятельность организма человека.

Совокупность различных проявлений процесса функционирования перечисленных нервных систем порождает разные психические состояния человека в зависимости от того, в какие обстоятельства жизненной и профессиональной активности он попадает. Как правило, посредством мотивации и в результате проявления волевых усилий люди стремятся или использовать определенные положительные психические состояния, или преодолеть те, которые сказываются отрицательно на их деятельности.

## 5.6. Сущность психических состояний



## **Комментарии**

**Психические образования** - это психические явления, формирующиеся в процессе приобретения человеком жизненного и профессионального опыта, в содержании которых входит особое сочетание знаний, навыков и умений.

**Знания** - это совокупность усвоенных человеком сведений, понятий и представлений о предметах и явлениях объективной действительности.

Знания человека о мире возникают первоначально в виде образов, ощущений и восприятий. Переработка чувственных данных в сознании приводит к появлению представлений и понятий. В этих двух формах знания сохраняются в памяти. Как бы ни были общи представления и абстрактны понятия, главное их назначение - организация и регулирование практической деятельности.

**Начальные умения** - это самостоятельное применение приобретенных знаний в практической деятельности человека.

Следует различать начальные умения, идущие вслед за знаниями, и умения, выражающие ту или иную степень мастерства в выполнении деятельности, которые следуют за этапом выработки навыков.

**Простые навыки** - это несложные приемы и действия, совершаемые автоматизированно, без достаточного сосредоточения внимания.

В основе любого навыка лежит выработка и упрочение условно-рефлекторных связей. Протерение нервного пути и его закрепление в результате постоянного повторения действий приводит к точной локализации процесса возбуждения в определенных нервных структурах. Дифференцировочное торможение до предела концентрирует процесс возбуждения. Образуются системы условно-рефлекторных связей с хорошо протеренными переходами от одной системы к другой, что сокращает время реакции.

Сложившиеся нервные механизмы вызывают ряд изменений в процессе выполнения действия. Во-первых, в результате выработки навыка резко уменьшается время выполнения действия. Во-вторых, исчезают лишние движения, напряжение при движении приходит в соответствие с задачей деятельности.

**Сложные навыки** - это усвоенные автоматизированные двигательные, сенсорные и умственные сложные действия, выполняемые точно, легко и быстро при незначительном напряжении сознания и обеспечивающие эффективность деятельности человека.

Преобразование действия в сложный навык дает возможность человеку высвободить сознание для решения более важных задач деятельности.

## 5.7. Психические образования

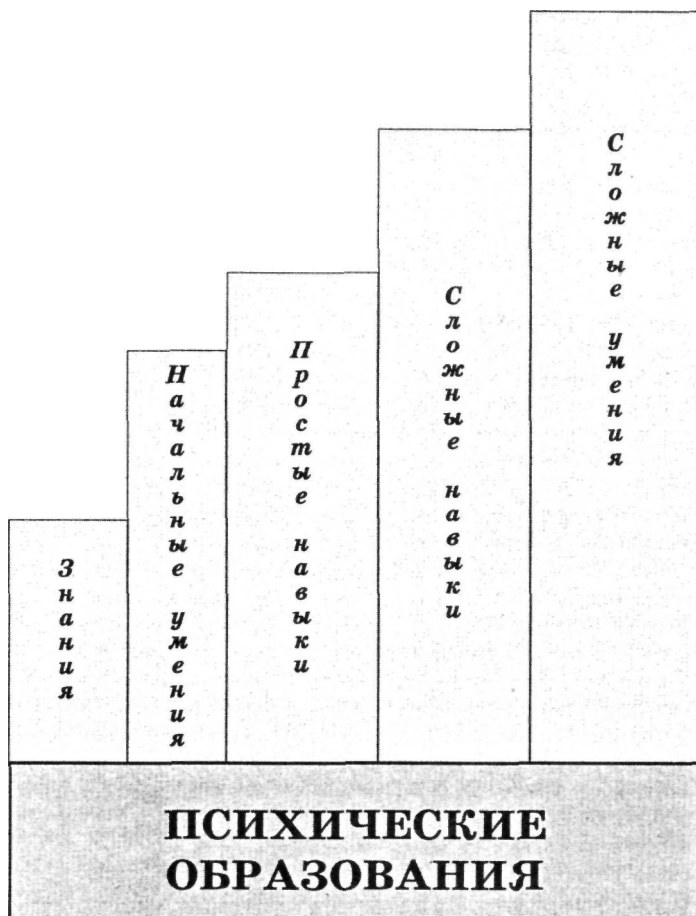

*Сложные умения* - это достигнутая в процессе обучения возможность человека творчески применять знания и навыки и достигать желаемого результата в непрерывно меняющихся условиях практической деятельности.

## Комментарии

В процессе закрепления знаний и обучения (упражнений) профессиональной деятельности формируются навыки и умения.

Жизненное значение навыков и умений очень велико. Они облегчают физические и умственные усилия в труде, учении, вносят в деятельность каждого человека определенный ритм, устойчивость, создавая условия для творчества.

**Навык** - это слитная посредством общей функции цепь закрепленных в повторении операций.

На схеме навык представлен в виде двух взаимосвязанных компонентов.

**Компонент 1** - собственно обученность человека, как чистая составляющая навыка, обычно включающая систему реакций, координации движений, их согласования в процессе деятельности.

**Компонент 2** - это выработанная в процессе упражнений способность человека адаптироваться к конкретным условиям деятельности и реализовывать полученные знания.

В формировании навыка выделяют *три* основных этапа:

- **аналитический**, представляющий собой вычленение и овладение отдельными элементами действия;
- **синтетический**, представляющий объединение изученных элементов в целостное действие;
- **автоматизацию**, представляющую собой упражнение с целью придания действию плавности, нужной скорости, снятия напряжения.

Навыки образуются в результате упражнений, т.е. целенаправленных и систематических повторений действий. По мере упражнения изменяются как количественные, так и качественные показатели работы.

Успешность овладения навыком зависит не только от количества повторений, но и от других причин объективного и субъективного характера.

Результаты упражнений могут быть выражены графически. Количественные показатели совершенствования навыка могут быть получены различным путем: измерением количества работы, выполненной в единицу времени, затраченного на каждое упражнение.

Навык может быть сформирован разными путями:

- через простой показ;
- через объяснение;
- через сочетание показа и объяснения.

## 5.8. Сущность навыка



Во всех случаях необходимо осознать и четко представлять схему действий и место в нем каждой операции.

К условиям, обеспечивающим успешное формирование навыков, относится число упражнений, их темп и расчленение во времени. Важ-

ное значение в сознательном овладении навыками и умениями имеет знание результатов.

Навыки и умения, приобретенные человеком, влияют на формирование новых навыков и умений. Это влияние может быть как положительным (перенос), так и отрицательным (интерференция).

*Переносом* навыков называется положительное влияние уже приобретенных навыков на усвоение новых. Сущность переноса состоит в том, что выработанный ранее навык облегчает приобретение сходного навыка. Необходимым условием переноса навыков является наличие сходной структуры действий, приемов и способов их выполнения или умений как у усвоенной, так и во вновь усваиваемой деятельности.

*Интерференцией* навыков называется отрицательное влияние уже выработанного навыка на вновь образуемый. Интерференция возникает в тех случаях, когда:

- а) новый навык включает в себя движения, противоположные по своей структуре усвоенным ранее и ставшие привычными;
- б) закрепившийся навык содержит ошибочные приемы, затрудняющие усвоение правильной техники упражнения;

Для сохранения навыка им следует систематически пользоваться, в противном случае возникает деавтоматизация.

*Деавтоматизацией* навыков называется ослабление или даже полное разрушение выработанных автоматизмов. При деавтоматизации движения становятся более медленными и менее точными, координированность их расстраивается, они начинают выполняться неуверенно, требуют специального сосредоточения внимания, усиления сознательного контроля над движениями.

Деавтоматизация наступает:

- а) в результате длительного перерыва в выполнении того или другого действия или упражнения; при этом чем менее прочно был усвоен навык, тем быстрее он деавтоматизируется;
- б) при наличии сильного утомления, перетренировки; в этих случаях наступает большее или меньшее общее нарушение уже установившихся временных связей в коре головного мозга, в том числе и в двигательных центрах;
- в) при нарочитой направленности внимания на выполнение действий, ставших прочными навыками; такая направленность внимания приводит к временному нарушению и ослаблению выработанных автоматизмов: движения начинают выполняться медленнее и с ошибками.



## ПСИХОЛОГИЯ ЛИЧНОСТИ

*«Личность – субъект и объект общественных отношений».*

*А. Г. Ковалев*

Психика человека, мир его психических явлений – производное не только его собственного развития, но и результат воздействия окружающего мира, общественных отношений. Богатство психики человека зависит от многообразия его связей с другими людьми, от активного отношения к жизни. В этом случае человек предстает как личность, как член общества.

Личность человека как члена общества находится в сфере влияния различных *отношений, складывающихся прежде всего в процессе производства и потребления материальных благ.*

Личность находится также в *сферополитических отношениях.* От того, свободна ли она или угнетена, имеет политические права или нет, может реально избирать или быть избранной, обсуждать вопросы общественной жизни или быть исполнительницей воли господствующего класса, зависит психология личности.

Личность находится в сфере действия *идеологических отношений.* Идеология как система идей об обществе оказывает огромное влияние на личность, во многом формирует содержание ее психологии, мировоззрение, индивидуальные и социальные установки.

На психологию личности вместе с тем влияет и *отношения людей в социальной группе,* в которую личность входит. В процессе взаимодействия и общения люди взаимно влияют друг на друга, вследствие чего формируется общность во взглядах, социальных установках и других видах отношений к обществу, труду, людям, собственным качествам. В то же время в группе личность завоевывает определенный авторитет, занимает определенное положение, играет определенные роли.

Личность не только объект общественных отношений, но и их субъект, т.е. активное звено. Вступая в отношения с людьми, личности творят историю, но творят её не по произволу, а по необходимости, под воздействием объективных общественных закономерностей. Однако историческая необходимость не исключает ни самобытности личности, ни ее ответственности за свое поведение перед обществом.

Личность – существо активное и сознательное. Она может выбирать тот или иной образ жизни: смириться с положением угнетаемого или бороться против несправедливости, отдавать свою жизнь обществу или жить личными интересами.

## **Комментарии**

**Личность** - это конкретный человек, являющийся представителем определенной общности, определенной социальной группы, занимающийся конкретным видом деятельности, осознающий свое отношение к окружающему и наделенный определенными индивидуально-психологическими особенностями.

В личности выделяется прежде всего её общественная сущность. Вне общества, вне социальной и профессиональной группы человек не может стать личностью, у него не сформируется человеческий облик: т.е. *создает человека природа, а формирует его общество.*

Сущностная характеристика личности и её основные особенности определяются:

**1. Содержанием мировоззрения человека, его психологической сущностью.**

Мировоззрение человека - это сложившаяся у него система убеждений, научных взглядов на природу, общество, человеческие отношения, которые стали его внутренним достоянием и отложились в сознании в виде определенных жизненных целей и интересов, отношений, позиций.

*Психологическая сущность* мировоззрения личности проявляется в специфическом влиянии её индивидуально- и социально-психологических качеств на поведение, действия и поступки.

**2. Степенью целостности мировоззрения и убеждений, отсутствием или наличием в них противоречий, отражающих противоположные интересы разных слоев общества.**

Целостность мировоззрения нарушается, если личность руководствуется или находится под влиянием противоречивых интересов, носителем которых она вдруг оказывается в силу различного рода социальных обстоятельств.

**3. Степенью осознанности человеком своего места в обществе.**

Очень часто бывает, что человек слишком долго не может в силу разного рода обстоятельств найти своего места в обществе, что не позволяет его мировоззрению окончательно оформиться и эффективно проявляться.

**4. Содержанием и характером потребностей и интересов, устойчивостью и легкостью их переключаемости, их узостью и многогранностью.**

Будучи достаточно изменчивыми, потребности и интересы личности при своей слабости оформленности или узости очень сильно ограничивают мировоззрение человека.

**5. Спецификой соотношения и проявления различных личностных качеств.**

Личность настолько многогранна в своих индивидуально-психологических проявлениях, что соотношения её разнообразных качеств может сказываться и на проявлениях мировоззрения и на поведении.

## 6.1. Сущностная характеристика личности

### **ХАРАКТЕРИСТИКА ЛИЧНОСТИ**

1. Содержание мировоззрения человека, его психологическая сущность
2. Степень целостности мировоззрения и убеждений, отсутствие или наличие в них противоречий, отражающих противоположные интересы разных слоев общества
3. Степень осознанности человеком своего места в обществе
4. Содержание и характер потребностей и интересов
5. Устойчивость или легкая переключаемость интересов
6. Узость или многогранность интересов
7. Специфика соотношения и проявления различных личностных качеств

### **ОСОБЕННОСТИ ЛИЧНОСТИ**

## *Комментарии*

**Внешне обусловленные характеристики личности.** Человек, становясь личностью, формируется под влиянием внешних факторов.

**Социальная природа** личности определяется общественными отношениями, в которых она формируется: отношениями, складывающихся прежде всего в процессе производства и потребления материальных благ, политическими отношениями, идеологическими отношениями, отношениями людей в социальной группе, в которую она входит.

**Целостность** личности зависит от всего комплекса внешних влияний на нее в ходе ее развития. Если присутствует доминирующее влияние одних факторов и недостатка других, если человек попадает в антисоциальные условия и ограничен в получении полноценного влияния всего общества, нельзя говорить о его нормальном и всестороннем развитии как личности.

**Стадиальность** развития личности означает, что человек формируется как личность в определенные периоды своего возрастного и социального становления, для которых могут быть характерны свои особенности и на каждом из которых действуют свои законы.

Кроме того, можно говорить и о неравномерности развития, например, свойств личности. Так, направленность личности формируется гораздо дольше, чем способности и т.д.

**Внутренне обусловленные характеристики.** Личность формируется и развивается не только под воздействием внешних условий, но и внутренних, определяющихся особенностями организма человека.

**Неравномерность** развития личности означает, что в зависимости от индивидуальных и психофизиологических особенностей один человек может развиваться быстрее, другой медленнее. Ранее говорилось и о неравномерности развития, например, различных свойств личности, что тоже должно приниматься во внимание.

**Интеграция** в развитии личности означает, что все внутренние возможности организма человека в окончательном итоге мобилизуются на достижение его качественного формирования.

**Компенсация** в развитии личности означает, что, несмотря на возможность существования у того или иного человека определенных генетических или психофизиологических недостатков или особенностей, в ходе его становления и развития как личности при конкретной и настойчивой мобилизации и с помощью волевых усилий всего организма он способен достигать хоть и позднее, но полного своего индивидуального совершенствования.

6.2. Обусловленность особенностей  
развития личности

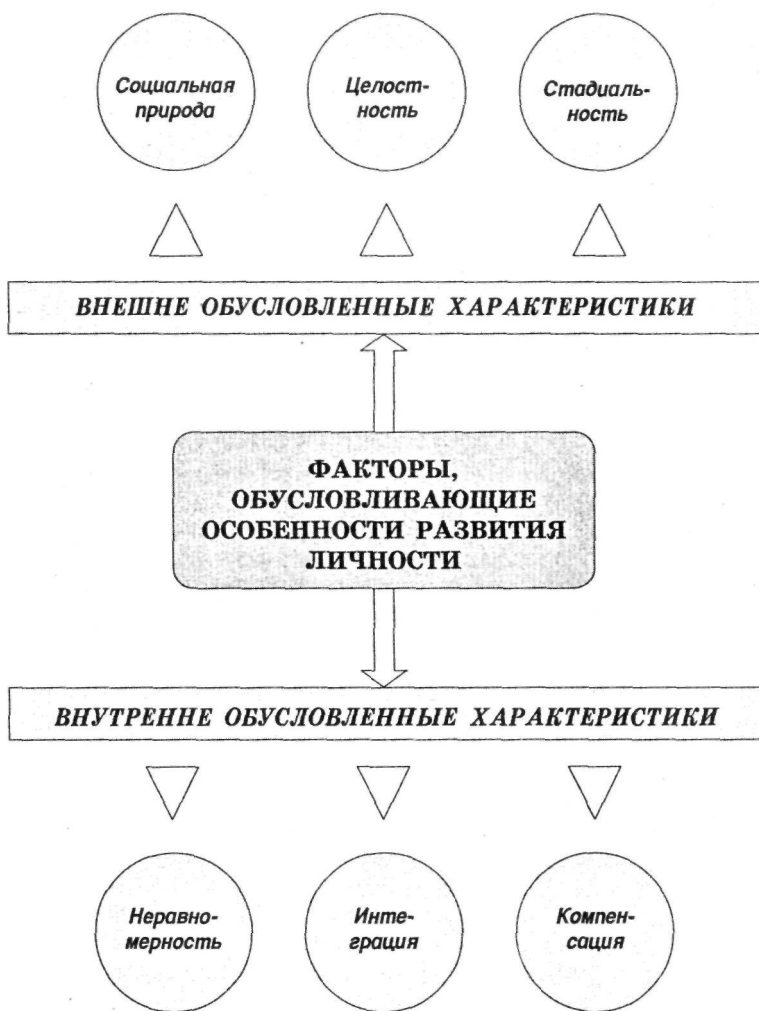

## *Комментарии*

Человек как личность постоянно развивается и совершенствуется. С одной стороны, особенности и уровни его развития можно постоянно отслеживать и фиксировать, в с другой - в процессе обучения и воспитания человека можно активно влиять на этот процесс.

Движущие силы психического развития - это противоречия: между потребностями личности и внешними обстоятельствами, между ее возросшими физическими способностями, духовными запросами и старыми формами деятельности; между новыми требованиями деятельности и ^сформированными умениями и навыками.

*Факторы психического развития личности* - это то объективно существующее, что с необходимостью определяет ее жизнедеятельность в самом широком смысле этого слова.

Факторы психического развития личности могут быть внешними и внутренними. *Внешними* факторами выступают окружающая среда и общество, в которых развивается человек. *Внутренними* факторами развития личности выступают биогенетические и физиологические особенности человека и его психики.

*Предпосылки психического развития личности* • - это то, что оказывает определенное влияние на индивида, т.е. внешние и внутренние обстоятельства, от которых зависят особенности, уровень ее психического развития.

Они бывают внешними и внутренними. *Внешними* предпосылками психического развития личности выступают качество и особенности воспитания человека. *Внутренними* предпосылками развития личности выступают активность и желание, а также мотивы и цели, которые перед собой ставит человек в интересах своего совершенствования как личности.

Уровни психического развития - степень и показатели психического развития человека (ребенка) в процессе и на различных этапах формирования его личности.

*Уровень актуального развития личности* - показатель, характеризующий способность человека выполнять различные самостоятельные задания. Он показывает, какова обученность, навыки и умения личности, какие ее качества и как развиты. Современное состояние развития психологии и ее экспериментальных прикладных исследований дают возможность постоянно измерять и определять с помощью конкретной аппаратуры их важнейшие характеристики.

### 6.3. Движущие силы психического развития личности

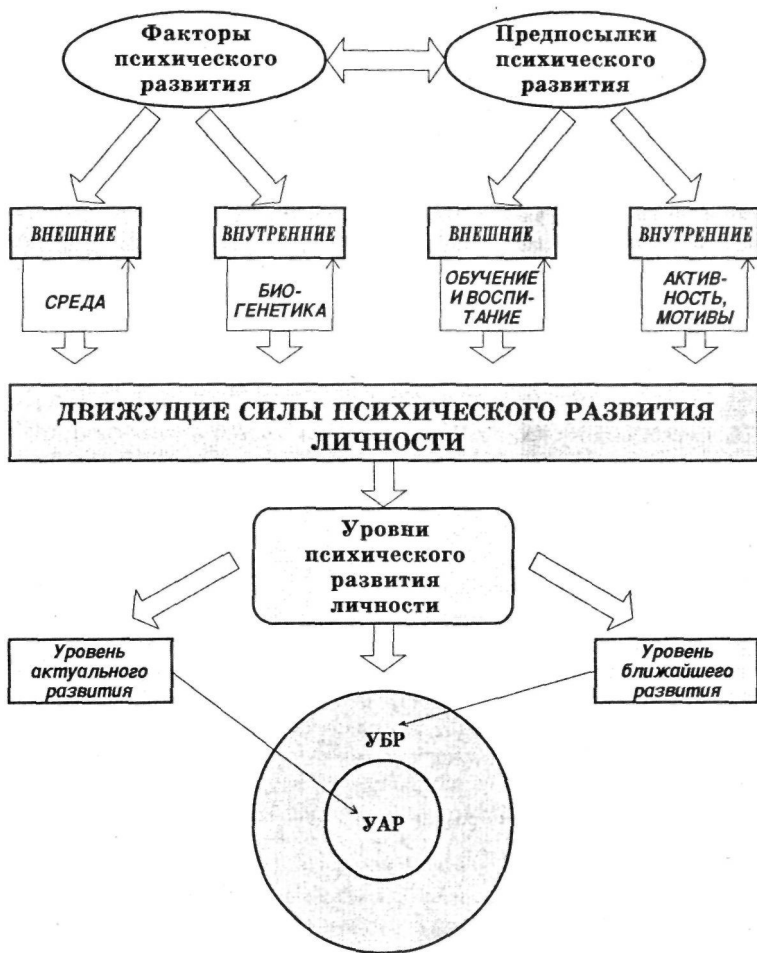

*Уровень ближайшего развития личности* - показатель того, что человек не может выполнить самостоятельно, но с чем он справляется с небольшой помощью других.

## **Комментарии**

Психологические особенности личности развиваются закономерно и в определенных направлениях. Эти направления и тенденции можно классифицировать и эффективно изучать в интересах совершенствования всех сторон личности.

### ***Развитие познавательной и эмоционально-волевой сферы личности.***

Эти сферы личности развиваются в процессе обучения и накопления человеком опыта интеллектуального и эмоционально-волевого поведения. Этот процесс идет по линиям усложнения мыслительной деятельности и эмоционально-волевого восприятия воздействий окружающего мира и социальной среды, формирования целостной структуры интеллекта, эмоций, чувств и воли личности.

***Развитие направленности, характера и способностей личности.*** Можно следить за возникновением, становлением и усложнением мотивационно-потребностной сферы личности, ее направленности, выделять в ней ведущие и доминирующие линии. Можно также изучать и характеризовать доминирующие линии развития характера и способностей человека, их основных особенностей.

***Развитие психической структуры деятельности личности.*** Психологическая структура деятельности личности развивается в потоке изменения соотношения между мотивами и целями, усложнения операциональной стороны самой деятельности человека (см. 7.1., 7.5.).

***Основные тенденции психического развития.*** *Тенденция 1* выражается в движении от произвольности, непосредственности восприятия и оценки воздействий окружающей среды и общества к произвольному, сознательному взаимодействию с ними.

*Тенденция 2* выражается в становлении и стабилизации аналитико-синтетической деятельности мозга человека, усложнении его эмоционально-волевой сферы.

*Тенденция 3* состоит в постепенном переходе от наглядно-действенной, наглядно-образной формы отражения действительности к отвлеченной, абстрактно-логическому ее осмыслению.

*Тенденция 4* характеризуется постепенной интеллектуализацией и усложнением всех сторон жизни и деятельности личности, что приводит к формированию устойчивых черт направленности, характера и способностей, осмыслению положительных и отрицательных сторон Темперамента, их продуктивному использованию в интересах совершенствования личности.



#### 6.4. Основные направления и тенденции психического развития личности

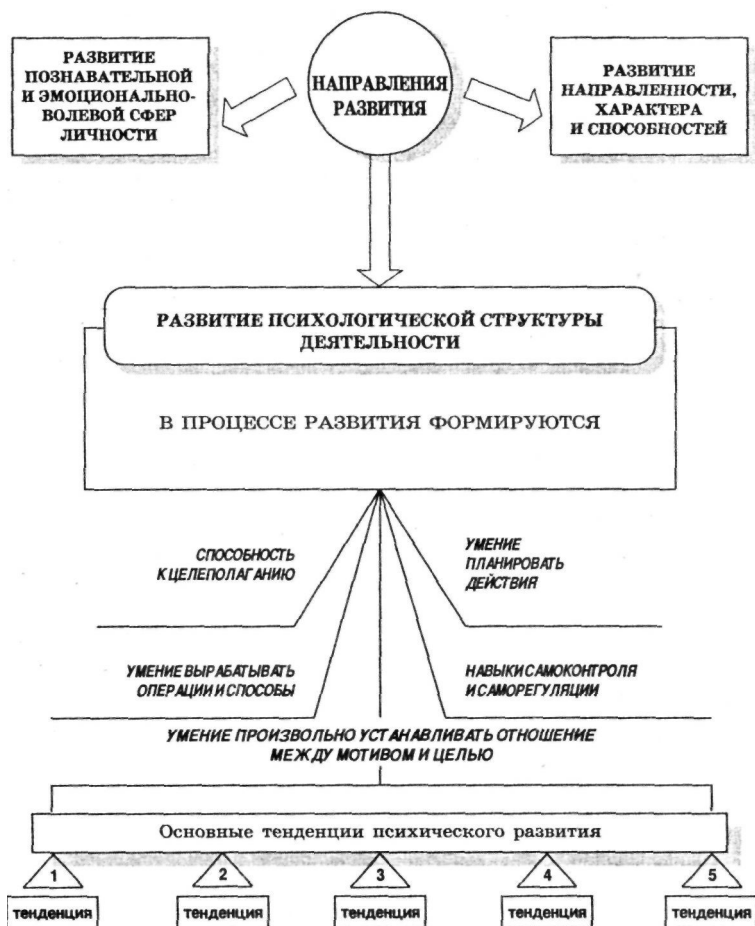

*Тенденция 5* свидетельствует о характере завершения процесса формирования личности, возможных направлениях её адаптации к социальному и профессиональному окружению.

## Комментарии

**Индивид.** В понятии человека как индивида выражаются два основных признака:

1. Человек - это своеобразный представитель других живых существ, продукт фило- и онтогенетического развития, носитель видовых черт.

2. Отдельный представитель человеческой общности; выходящее за рамки природной (биологической) ограниченности социальное существо, использующее орудия, знаки и через них овладевающее собственным поведением и психическими процессами.

Оба значения понятия взаимосвязаны и описывают человека как существо своеобразное.

Наиболее общими характеристиками индивида являются: целостность и своеобразие психофизиологической организации; устойчивость во взаимодействии с окружающей средой; активность.

В обыденной жизни под индивидом понимают конкретного человека со всеми присущими ему особенностями.

**Личность** - это индивид, занимающий определенное положение в обществе, выполняющий определенную общественно-полезную деятельность и отличающийся своими присущими только ему индивидуально- и социально-психологическими особенностями (см. также: 6.1, 6.10.).

**Субъект.** Человек всегда является субъектом (участником, исполнителем) исторического и общественного процесса в целом, субъектом конкретной деятельности, в частности источником познания и преобразования объективной действительности.

Сама же деятельность при этом выступает формой активности человека, позволяющей ему совершенствовать окружающий мир и самого себя (см. также: 7.2., 7.1.).

**Индивидуальность** - не есть что-то над- или сверхличностное. Когда говорят об индивидуальности, то имеют в виду оригинальность личности.. Обычно словом «индивидуальность» определяют какую-либо главенствующую особенность личности, делающую её не похожей на окружающих. Индивидуален каждый человек, но индивидуальность одних проявляется очень ярко, других - малозаметно.

Индивидуальность может проявляться в интеллектуальной, эмоциональной, волевой сфере и сразу во всех сферах психической деятель-

**6.5. Классификация базовых понятий:  
индивид, личность, субъект, индивидуальность**

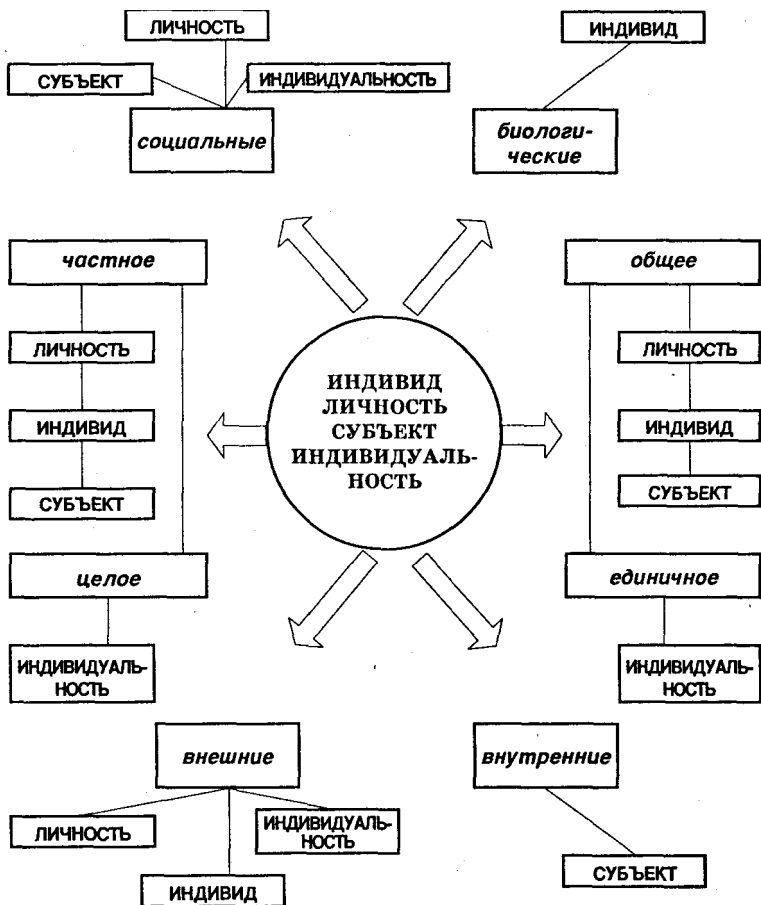

ности. Индивидуальность характеризует личность конкретнее, детальнее и тем самым полнее.

Она является постоянным объектом исследования при изучении каждой конкретной личности.

## *Комментарии*

**Подход Ананьева Б.Г.** Рассматривает человека, личность в единстве четырех сторон: 1) человека как биологического вида; 2) онтогенезе и жизненном пути человека как индивида; 3) человека как личности; 4) человека как части человечества.

**Подход Абульхановой К.А.** Представляет личность как субъект жизненного пути и субъект деятельности. В основе ее развития лежит развитие таких качеств, как активность (инициатива, ответственность), способность к организации времени, социальное мышление.

**Подход Леонтьева А.Н. и Петровского А.В.** Согласно этому подходу, при объяснении любых психических явлений личность выступает как целостная система внутренних условий, через которые преломляются все внешние воздействия, в силу чего в личности можно выделять компоненты разной меры общности и устойчивости.

**Подход Мясищева В.В.** Рассматривает ядро личности как систему ее отношений к внешнему миру и самому себе, которая формируется под воздействием отражения сознанием человека окружающей действительности, являясь одной из форм этого отражения.

**Подход военных психологов.** Согласно ему личность - это конкретный человек, являющийся представителем определенного общества, определенной социальной группы, занимающийся конкретным видом деятельности, осознающий свое отношение к окружающему и наделенный определенными индивидуально-психологическими особенностями.

**Подход Платонова К.К.** Согласно ему личность имеет динамическую функциональную структуру, элементами которой являются: 1) направленность, 2) опыт, 3) особенности психических процессов и ее 4) биопсихологические свойства.

**Подход Узнадзе Д.Н.** Рассматривает личность как целостное и духовное образование, мотивы и поступки которой могут носить и неосознанный характер. Узнадзе Д.Н. - основатель теории установки как общепсихологической концепции, раскрывающей закономерности развития и функционирования психики личности в процессе ее целенаправленной активности.

**Подход Фельдштейна Д.И.** Согласно ему, в онтогенезе личность развивается поуровнево, проходя различные этапы социальной зрелости. При этом ведущим фактором её формирования является общественно значимая деятельность.

**6.6. Подходы к изучению личности  
в отечественной психологии**

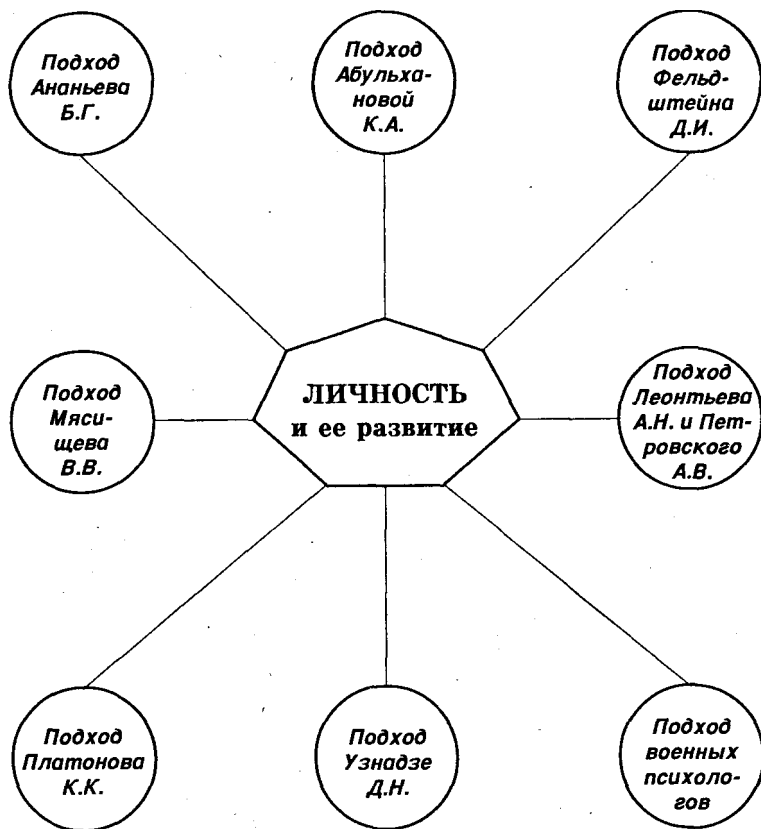

## Комментарии

В зарубежной психологии существуют разные подходы к пониманию и происхождению личности.

Социогенетический подход старается объяснить особенности личности исходя из структуры общества, способов социализации, взаимоотношений с окружающими людьми.

Так, согласно *теории социализации*, человек, рождаясь биологической особью, становится личностью лишь благодаря воздействию социальных условий жизни.

Другая теория в рамках этого подхода, *теория научения*, считает жизнь личности, ее отношения результатом подкрепляемого научения, усвоения суммы знаний и навыков (Э. Торндайк, Б. Скиннер и др.).

*Теория ролей*, в свою очередь, исходит из того, что общество предлагает каждому человеку набор устойчивых способов поведения (ролей), определяемых его статусом. Эти роли накладывают отпечаток на характер поведения личности, ее отношения с другими людьми (У. Доллард, К. Левин и др.).

В итоге каждая из этих теорий объясняет социальное поведение личности, исходя из замкнутых в себе свойств среды, к которой человек вынужден как-то приспособливаться. При этом совсем не учитываются объективные, общественно-исторические условия жизни человека.

Биогенетический подход ставит в основу развития личности биологические процессы созревания организма.

Так, С. Холл считал, что развитие личности повторяет в свернутом виде такие стадии развития общества, как собирательство, охота и т.д.

Другой вариант биогенетического подхода разрабатывал Э. Кречмер, выводя типы личности из особенностей телосложения человека.

Особенно ярко биологизм выступил в трактовке личности З. Фрейдом, который считал, что все поведение личности обусловлено физиологическими, бессознательными влечениями человека.

**Психогенетический** подход не отрицает значения ни биологии, ни среды, но на первый план выдвигает развитие собственно психических процессов.

В рамках этого подхода представители *психодинамической ориентации* объясняют поведение личности, главным образом, через эмоции, влечения и другие внерациональные компоненты психики (Э. Эриксон и др.).

Представители *когнитивистской ориентации* отдают предпочтение

## 6.7. Основные подходы к изучению личности в зарубежной психологии

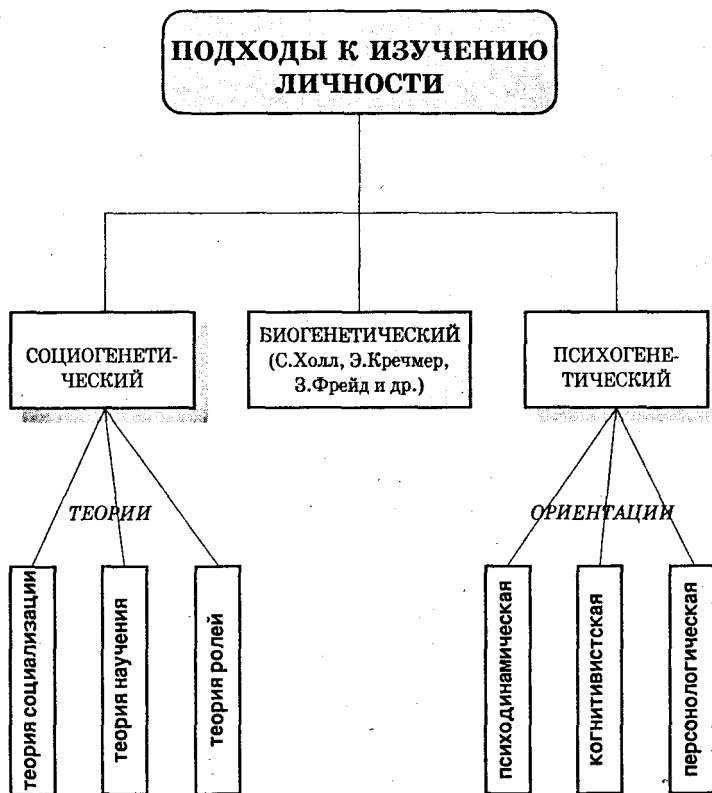

развитию интеллектуально-познавательной сферы психики личности (Ж. Пиаже, Д. Келли и др.).

Ученые, стоящие на позициях *персонологической ориентации*, акцентируют внимание на развитии личности в целом (Э. Шпрангер, А. Маслоу и др.).

## **Комментарии**

**Психологическая сторона личности** отражает специфику функционирования её психических процессов, свойств, состояний и образований.

**Психические процессы** - это психические явления, обеспечивающие первичное отражение и осознание личностью воздействий окружающей действительности.

**Психические свойства** - это наиболее устойчивые и постоянно проявляющиеся особенности личности, обеспечивающие определенный уровень поведения и деятельности, типичный для нее. Различают следующие свойства личности: *направленность, темперамент, характер и способности*

**Психические состояния** - это уровень работоспособности и качества функционирования психики личности в каждый данный момент времени.

**Психические образования** - это психические явления, формирующиеся в процессе приобретения человеком жизненного и профессионального опыта, в содержание которых входит особое сочетание знаний, навыков и умений.

**Мировоззренческая сторона личности** отражает общественно значимые её качества и особенности, позволяющие занимать достойное место в обществе.

**Мировоззрение** личности - это сложившаяся у нее система убеждений, научных взглядов на природу, общество, человеческие отношения, которые стали ее внутренним достоянием и отложились в сознании в виде определенных жизненных целей и интересов, отношений, позиций.

**Моральный облик** личности - это система ее представлений о морали, отражающая наличие у нее твердых устоев и определяющая её действия и поведение в обществе.

**Нравственный облик** личности - это устойчивая система ее взглядов на нормы отношений людей в обществе и их достойное взаимодействие.

**Социально-психологическая сторона личности** отражает ее основные ее качества и характеристики, позволяющие ей играть определенные роли в обществе, занимать определенное положение среди других людей.

**Отношение к другим людям** - совокупность проявлений индивидуально- и социально-психологических качеств личности, отражающих типичное её поведение в общении и взаимодействии с другими людьми.

**Социальные роли** личности - типичные способы поведения личности, обуславливаемые её индивидуально- и социально-психологическими особенностями, позволяющими завоевывать определенный авторитет и доверие со стороны других людей.

**Социальные позиции** личности - взгляды, убеждения и представле-



## 6.8. Психологическая структура личности



ния личности, реализуемые и отстаиваемые ею в отношениях с другими людьми.

**Социальные установки** личности - её настроенность на определенное отношение к обществу и другим людям.

## **Комментарии**

**Человек** - это общественное существо, неразрывно связанное с социальной средой, в которой он живет и без которой не может существовать. Все необходимое он получает от общества в результате своей целенаправленной деятельности, руководствуясь при этом определенными целями и задачами.

Деятельность человека, его поступки в обществе всегда субъективно определены, выражают все то, что требует у него своего удовлетворения. В них также проявляются и свойственные личности отношения, сложившиеся в процессе жизни и воспитания, т. е. характерные для нее отношение к обществу в целом и к своей деятельности, поведению в данной социальной среде, в частности.

Направленность как раз и выражает в интегрированном виде многие из указанных выше особенностей личности. В ней фокусируются Основной смысл ее действий и поведения.

**Направленность** личности - это такое ее психическое свойство, в котором выражаются потребности, мотивы, мировоззрение, установки и цели её жизни и деятельности.

**Потребности** личности - это испытываемая ею нужда в чем-либо.

**Мотивы** личности - это те внутренние силы, которые связаны с потребностями и побуждают ее к определенной деятельности.

**Мировоззрение** личности - это сложившаяся у нее система убеждений, научных взглядов на природу, общество, человеческие отношения, которые стали ее внутренним достоянием и отложились в сознании в виде определенных жизненных целей и интересов, отношений, позиций.

**Установки** личности - это ее внутренняя настроенность на осуществление той или иной деятельности или торможение собственной активности.

Установки имеют важное функциональное значение: выступают в качестве состояний готовности, позволяющих личности эффективнее выполнять определенную деятельность. Их основные функции : 1) определять устойчивый характер протекания деятельности; 2) освободить личность от необходимости принимать решения и произвольно контролировать протекание деятельности в стандартных ситуациях.

**Цели**- это наиболее значимые для личности предметы, явления, задачи и объекты, достижение и обладание которыми составляют существо её жизни и деятельности.

Цели реализуют потребности личности и выступают в качестве образцов конечного результата деятельности.

## 6.9. Направленность личности



## Комментарии

Каждый живой организм, для того чтобы жить, нуждается в определенных условиях и средствах, доставляемых ему внешней средой. Человек, как и другие живые существа, также нуждается для своего существования и деятельности в определенных условиях и средствах. Он должен иметь общение с внешним миром, пищу, индивида другого пола, книги, развлечения и т.д.

**Потребности** - это испытываемая личностью нужда в чем-либо.

В отличие от потребностей животных, носящих более или менее стабильный характер и ограниченных в основном биологическими нуждами, потребности человека все время множатся и изменяются в течение его жизни: человеческое общество создает для своих членов все новые и новые потребности, которые отсутствовали у предыдущих поколений.

Немалую роль в этом постоянном обновлении потребностей играет общественное производство: изготавливая все новые и новые предметы потребления, оно тем самым создает и вызывает к жизни все новые потребности людей.

Характерными *особенностями* потребностей являются:

а) конкретный содержательный характер потребности, связанной обычно или с предметом, которым стремятся обладать люди, или с какой-либо деятельностью, которая должна доставить человеку удовлетворение (например, определенная работа, игра и т. п.);

б) более или менее ясное осознание данной потребности, сопровождаемое характерными эмоциональными состояниями (привлекательность объекта, связанного с данной потребностью, неудовольствие и даже страдание от неудовлетворения потребности и т. п.);

в) наличие хотя и часто слабо осознаваемого, но всегда присутствующего эмоционально-волевого состояния, ориентирующего на поиск нахождения возможных путей удовлетворения потребностей;

г) ослабление, а иногда и полное исчезновение этих состояний, а в некоторых случаях даже превращение их в противоположные состояния при удовлетворении ранее реализованных потребностей (например, чувство отвращения при виде пищи в состоянии пресыщения);

д) повторное возникновение потребности, когда нужда, лежащая в основе её, вновь дает о себе знать.

Потребности человека многообразны. Обычно их делят на *материальные*- потребности в пище, одежде, жилище, тепле и др. и *духовные*, связанные с общественным существованием человека: потребности в общественной деятельности, труде, общении друг с другом, приобретении знаний, изучении наук и искусств, в творчестве и т.п.

6.10. Структура и особенности потребностей

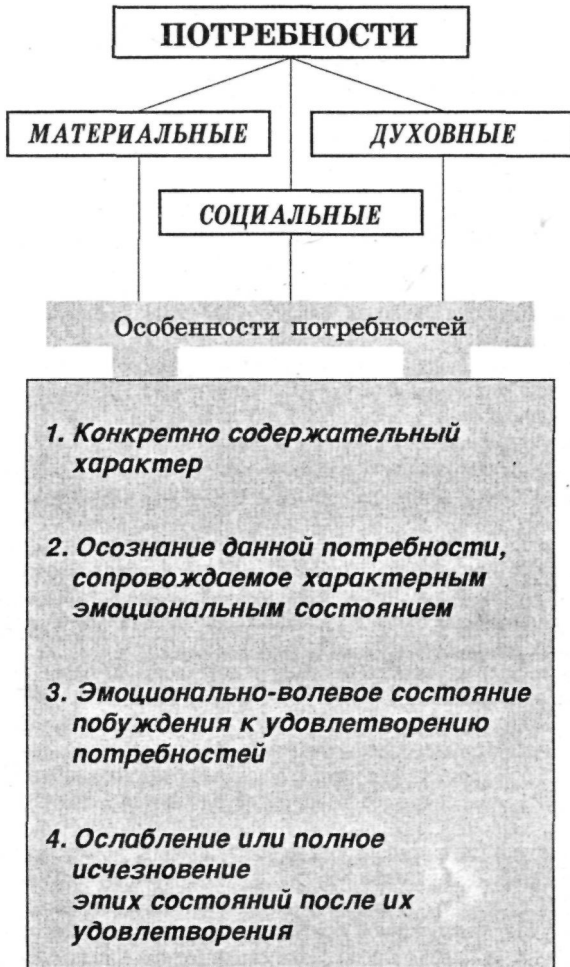

## Комментарии

**Мотивы** - это те внутренние силы, которые связаны с потребностями личности и побуждают ее к определенной деятельности.

Мотивы это осознанные, осмысленные и прочувствованные потребности.

Мотивы многообразны. Но обычно их подразделяют на низшие (биологические) и высшие (социальные). **Биологические** мотивы - это влечения, желания, хотения человека, обычно отражающие его физиологические потребности.

**Социальные** мотивы - это интересы, идеалы, убеждения личности, которые играют гораздо более значительную роль ее жизни.

**Физиологические основы мотивации.** Потребности, перерастая в мотивацию, активизируют центральную нервную систему и другие потенциалы организма.

Мотивация, в свою очередь, активизирует работу соответствующих функциональных систем, прежде всего афферентный синтез и акцептор результатов действия.

Мотивация создает особое состояние функциональной системы - **предпусковую интеграцию**, которая обеспечивает готовность организма к выполнению соответствующей деятельности.

Под его влиянием происходит **возбуждение (повышение) тонуса симпатической нервной системы**, в результате чего усиливаются вегетативные реакции и возрастает собственно поисковая активность организма человека.

Кроме того, возникают **субъективные эмоциональные переживания**, которые имеют преимущественно негативный оттенок до тех пор, пока не будет удовлетворена соответствующая потребность

Все перечисленное создает условия для оптимального достижения желаемого.

В силу своего многообразия разные потребности нередко сосуществуют одновременно, побуждая человека к разным действиям. Поэтому в осуществлении нужного действия играют роль **доминирующее мотивационное возбуждение**. Согласно принципу доминанты, сформулированному А. А. Ухтомским, в каждый данный момент времени превалирует та мотивация, в основе которой лежит наиболее важная потребность.

Доминирующее мотивационное возбуждение, побуждающее к определенному целенаправленному поведению, сохраняется до тех пор, пока не будет удовлетворена вызвавшая его потребность.

Кроме того, возбуждение мотивационных подкорковых центров, возникнув, как бы накапливается до критического уровня, после которого клетки начинают посылать определенные разряды и сохраняют<sup>1</sup> такую активность до удовлетворения потребности.

В этом и проявляются **нейронные механизмы мотивации**.

6.11. Психологическая характеристика  
МОТИВОВ



## **Комментарии**

Потребности испытываются человеком двояко: с одной стороны, как своеобразные переживания действительных нужд, неотложно требующих своего удовлетворения, с другой стороны, как осознание потребностей в форме тех или других представлений. Такое осознание потребностей явилось условием формирования интересов как качественно особых мотивов личности.

**Интересы** – это мотивы личности, выражающие ее специальную направленность на познание определенных явлений окружающей жизни и определяющую вместе с тем ее более или менее постоянную склонность к определенным видам деятельности.

Охватывая все стороны жизни личности, все виды деятельности, интересы, на которые распространяется ее познание, могут быть очень разнообразными. Прежде всего они отличаются по своему содержанию, относясь к различным областям познания и деятельности: интерес к математике, химии, истории, литературе; интересы технические, конструкторские, научные, спортивные, музыкальные, общественные (к жизни общества) и др.

Кроме того, *интересы делятся на виды в зависимости от качественных психологических характеристик, отображенных на схеме, которые не нуждаются в развернутом объяснении.*

Количество объектов (предметов, явлений, видов деятельности), вызывающих интерес человека, характеризует объем интересов, указывающий обычно на духовное богатство и многосторонность развития личности. Однако из множества интересов должен быть выделен центральный интерес, наиболее увлекающий личность, или ведущие интересы в отдельных видах её деятельности: трудовой, учебной, научной, общественной и развлекательной (досуг).

**Особенностями** интересов являются:

1) активизация не только познавательных процессов, но и творческих побудительных усилий человека в различных областях деятельности;

2) большая, чем обычно, конкретизация целей и операций деятельности;

3) расширение и углубление знаний человека в данной специальной области и развитие у него соответствующих практических навыков и умений;

4) своеобразное эмоциональное удовлетворение, побуждающее к длительному занятию соответствующей деятельностью.

Интересы должны направленно формироваться. Прежде всего для этого необходимо показывать значимость получаемой информации от объекта интереса для познания самого объекта и получения знаний, важных и необходимых в деятельности личности.



6.12. Психологическая характеристика  
интересов

## И н т е р е с ы

**ВИДЫ ИНТЕРЕСОВ**

1. Действительные
2. Недействительные
3. Устойчивые
4. Неустойчивые
5. Непосредственные
6. Опосредованные
7. Глубокие
8. Поверхностные
9. Сильные
10. Слабые
11. Активные
12. Пассивные

1. Активизация не только познавательных процессов, но и творческих побудительных усилий человека в различных областях деятельности.
2. Большая, чем обычно, конкретизация целей и операций деятельности.
3. Расширение и углубление знаний человека в данной специальной области.
4. Своеобразное эмоциональное удовлетворение, побуждающее к длительному занятию соответствующей деятельностью.

**ОСОБЕННОСТИ ИНТЕРЕСОВ**

## И н т е р е с ы

## Комментарии

**Темперамент** - это психическое свойство личности, характеризующееся динамикой протекания психических процессов.

Темперамент отражает динамические характеристики деятельности и поведения человека, что выражается не столько в их конечном результате, сколько в их течении.

И.П. Павлов считал, что темперамент это - генотип, т.е. приращенная, природная особенность нервной системы.

Высшая нервная деятельность характеризуется *различным соотношением* двух основных процессов: возбуждения и торможения.

*Возбуждение* - это функциональная активность нервных клеток и центров коры головного мозга.

*Торможение* - это затухание активности нервных клеток и центров коры головного мозга.

Нервные процессы возбуждения и торможения характеризуются силой, уравновешенностью и подвижностью.

*Сила* нервных процессов характеризует нервную систему человека с точки зрения способности выдерживать влияние раздражителей внешней среды.

*Уравновешенность* нервных процессов указывает на особенности соотношения процессов возбуждения и торможения у человека.

*Подвижность* нервных процессов показывает способность возбуждения и торможения быстро сменяться один другим.

Различные сочетания этих показателей присущи различным типам ВНД человека.

И. П. Павлов выделял *четыре* ярко выраженных типа ВНД и в соответствии с этим *четыре* вида темперамента.

1. **Сильный.** У человека, которому он свойственен, процессы возбуждения и торможения сильные. Между ними существует равновесие. Этому типу ВНД соответствует *сангвинический* темперамент.

2. **Безудержный.** Возбуждение и торможение очень сильные и подвижные. Однако эти процессы не уравновешены. Этому типу ВНД соответствует *холерический* темперамент.

3. **Инертный.** Процессы возбуждения и торможения сильные, уравновешенные, но малоподвижные. Этому типу ВНД соответствует *флегматический* темперамент.

### 6.13. Психологическая характеристика темперамента

Типы высшей нервной деятельности	Характеристика нервных процессов возбуждения и торможения			Вид темперамента
	по силе	по уравновешенности	по подвижности	
<b>Сильный</b>	<i>Сильный</i>	<i>Уравновешенный</i>	<i>Подвижный</i>	<b>Сангвинический</b>
<b>Безудержный</b>	<i>Сильный</i>	<i>Неуравновешенный</i>	<i>Подвижный</i>	<b>Холерический</b>
<b>Инертный</b>	<i>Сильный</i>	<i>Уравновешенный</i>	<i>Малоподвижный</i>	<b>Флегматический</b>
<b>Слабый</b>	<i>Слабый</i>	<i>Неуравновешенный</i>	<i>Малоподвижный</i>	<b>Меланхолический</b>

**4. Слабый.** Процессы возбуждения и торможения протекают слабо. Они малоподвижны, не уравновешены. Этот тип ВНД соответствует *меланхолическому* темпераменту.

## *Комментарии*

**Сангвиник.** Сангвиник обычно находится в приподнятом расположении духа, отличается быстрым и эффективным мышлением, прибывает в хорошем расположении духа.

Он активно и легко приспосабливается к новым условиям, быстро сходится с людьми, общителен.

Чувства у сангвиника легко возникают и сменяются. Его мимика богатая, подвижная, выразительная.

При отсутствии серьезных целей, глубоких мыслей, творческой деятельности у сангвиника вырабатываются поверхностность и непостоянство.

**Холерик.** Действия холерика резки, порывисты. Он отличается повышенной впечатлительностью, возбудимостью, большой эмоциональностью. Часто выглядит самонадеянным, высокомерным.

Без труда дающееся сангвинику чувство душевного равновесия холерику совершенно незнакомо: он обретает покой только в самой напряженной деятельности.

Проявление холерического темперамента в значительной мере зависит от направленности личности. У людей с общественными интересами он проявляется в инициативности, энергии, принципиальности. Там, где нет богатства духовной жизни, холерический темперамент часто проявляется отрицательно: в раздражительности, эффективности.

**Флегматик.** Флегматику, как правило, совершенно чужда тревога. Его обычные состояния - спокойствие, тихая удовлетворенность окружающим.

Новые формы поведения у флегматика вырабатываются медленно, но являются стойкими. Обычно флегматик ровен и спокоен, он редко выходит из себя, не склонен аффектам.

В зависимости от условий в одних случаях у флегматика могут возникнуть положительные черты: выдержка, глубина мыслей и т.д., в других - вялость и безучастность к окружающему, лень и безволие.

**Меланхолик.** Меланхолика отличают стесненность в движениях, колебания и осторожность в решениях.

Его реакция часто не соответствует силе раздражителя, особенно активно у него внешнее торможение. Ему трудно долго на чем-то сосредоточиться. Сильные воздействия часто вызывают у меланхолика продолжительную тормозную реакцию.

<sup>1</sup> В нормальных условиях жизни меланхолик - человек глубокий, содержательный.

**6.14. Психологические особенности  
представителей различных темпераментов**



При неблагоприятных условиях меланхолик может превратиться в замкнутого, боязливого, тревожного человека.

## **Комментарии**

**Характер** - это психическое свойство личности, определяющее линию поведения человека и выражающееся в его отношениях: к окружающему миру, труду, другим людям, к самому себе.

Характер представляет собой **совокупность сравнительно устойчивых и постоянных проявляющихся черт и качеств личности**, которые обуславливают особенности его индивидуального и социального поведения и взаимодействия с другими людьми.

Знать характер человека - *значит знать те существенные его черты, которые с определенной логикой и внутренней последовательностью проявляются в поступках человека.*

Несмотря на то, что характер складывается из множества различных черт, он не является их механической суммой. Различные черты, входящие в характер, связаны друг с другом и создают целостную его структуру, которую можно рассмотреть в общепсихологическом, типологическом аспектах, а также в аспекте индивидуальных особенностей.

В структуру характера входят такие взаимосвязанные существенные компоненты, которые являются *общими* для всех людей.

*Структура и содержание* характера каждого человека определяют:

а) динамикой воли (от того, насколько способен человек осуществить свои цели, т.е. слаба или сильна его воля);

б) спецификой проявления эмоций человека и эмоционального фона (например, конфликтного), который сопровождает те и иные его поступки;

в) интеллектуальными особенностями человека;

г) взаимосвязью всех этих компонентов (для структуры характера важно то, насколько они слиты воедино, гармоничны между собой, или же, наоборот, находятся в конфликте, противоречат друг другу).

Характер тесно взаимосвязан с направленностью личности, что проявляется в активном избирательном отношении личности к требованиям реального мира и таким образом оказывает влияние на деятельность человека.

Особенности темперамента также накладывают свой отпечаток на характер и социальное поведение человека. Однако то, какая из сторон темперамента (положительная или отрицательная) станет чертой характера, зависит от условий его формирования.

Характер формируется под влиянием общественных условий в результате деятельности личности. В тоже время характер является проявлением целостной личности, поэтому необходимо представлять и ее индивидуальное развитие на протяжении всего жизненного пути.

## 6.15. Сущность характера

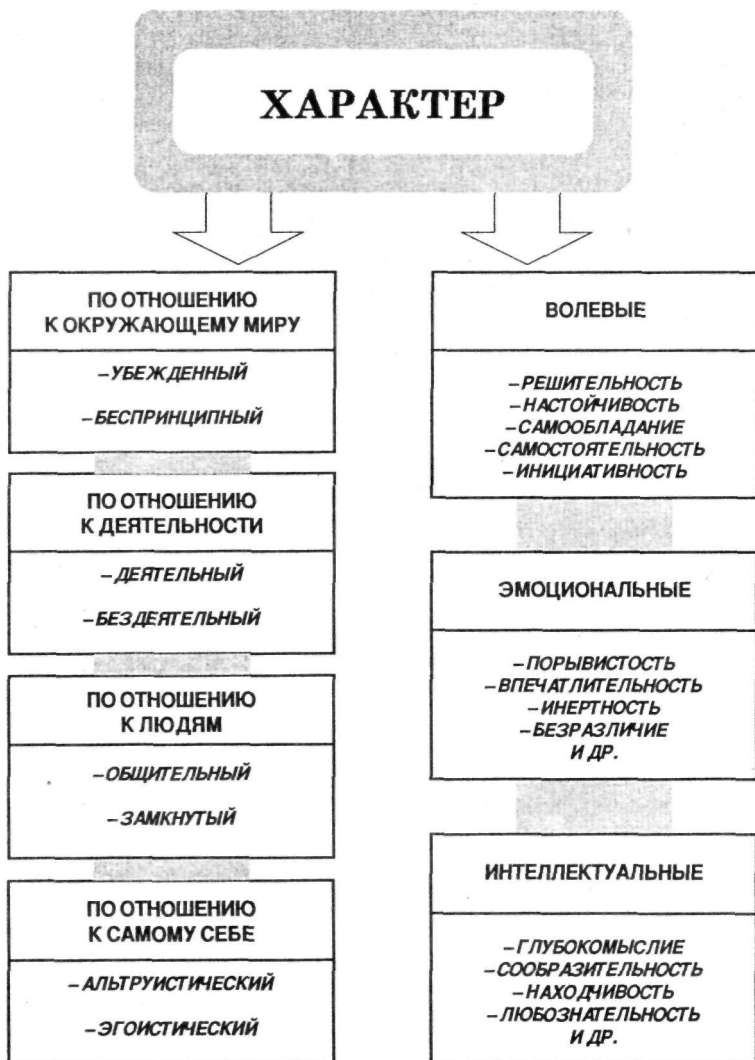

## ***Комментарии***

При равных внешних условиях разные **люди** будут с неодинаковой степенью эффективности приобретать знания, умения и навыки.

Там, где один человек все «схватывает на лету», другой тратит много времени и сил. Один достигает высшего уровня мастерства, а другой, при всем своем старании, - лишь определенного среднего уровня. Есть некоторые виды деятельности, например искусство, наука, спорт, в которых успеха может достигнуть человек только с определенными способностями.

**Способности** - это *психическое свойство личности, отражающее проявления таких её особенностей, которые позволяют успешно заниматься и овладевать одним или несколькими видами деятельности.*

Способности бывают специальные и общие.

**Специальные** (профессиональные) **способности** - это возможности к развитию отдельных психических процессов и качеств личности для какого-то конкретного вида деятельности. Например, возможность развития педагогической внимательности является необходимой специальной способностью учителя.

**Общие способности** - это благоприятные возможности развития особенностей психики человека, которые одинаково важны для многих видов деятельности. Такими общими способностями, например, являются возможности развития у человека находчивости, сообразительности и т.п.

Совокупность общих и специальных способностей, свойственных конкретному человеку, составляет **одаренность**.

Одаренность обуславливает особенно успешную деятельность человека в определенной области и выделяет его среди других лиц, обучающихся этой деятельности или выполняющих ее на тех же условиях.

Высокая степень одаренности, реализованная человеком в определенной области, называется **талантом**.

Талант выражается в чрезвычайно высоком уровне развития качеств и в особом своеобразии проявлений индивидуальных особенностей личности.

Высокая степень одаренности, выражающаяся в результатах, достиг-



## 6.16. Сущность способностей

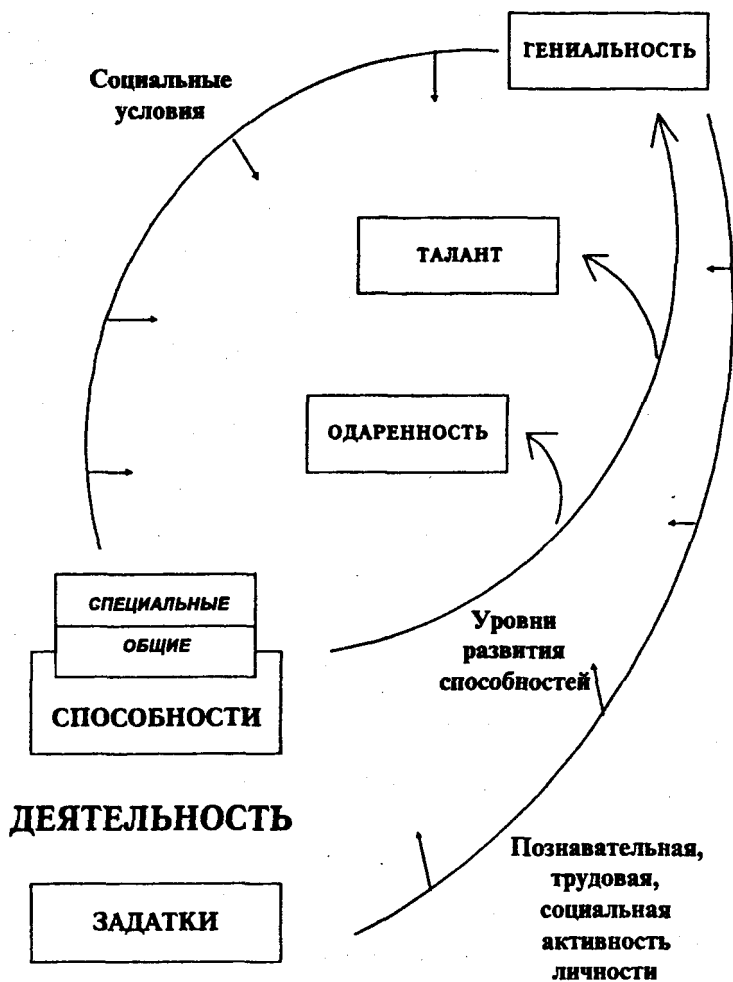

нутых одновременно в ряде областей **деятельности**, называется **гениальностью**.

Творчество гениального человека имеет для общества историческое и обязательно положительное значение. Отличие гения от таланта не столько в степени одаренности, сколько в том, что гений создает эпоху в области своей деятельности.

У каждого человека при рождении формируются определенные предпосылки его способностей - задатки. **Задатками** называются врожденные анатомо-физиологические особенности организма, которые облегчают развитие способностей.

Задатки многозначны. На основе одного задатка могут формироваться самые различные способности. Последние определяются окружающей средой, характером тех требований, которые предъявляются к избранной человеком деятельности. Такой, например, задаток, как подвижная нервная система, может способствовать развитию многих способностей в любом виде деятельности, связанной с необходимостью быстро реагировать на смену ситуаций, активно перестраиваться на новые действия, менять темп и ритм работы и др.

## Глава седьмая

### ПСИХОЛОГИЧЕСКАЯ ХАРАКТЕРИСТИКА ДЕЯТЕЛЬНОСТИ

*«Я - творец мира, и это самое главное во мне. Во все, что я делаю, я вкладываю сознание, что я творец мира».*

Д. Хармс

Психика познается и проявляется в деятельности. Человек выступает в жизни прежде всего как деятель, творец и созидатель, независимо от того, каким видом труда он занимается.

В деятельности раскрывается богатство духовного и психического мира личности: глубина ума и переживаний, сила воображения и воли, способности и черты характера.

Деятельность - категория социальная, она носит общественный характер. Животным доступна лишь жизнедеятельность, проявляющаяся как биологическое приспособление организма к требованиям окружающей среды.

Для человека характерно сознательное выделение себя из природы. Он ставит перед собой *цели*, осознает *мотивы*, побуждающие его к активности.

Проблема деятельности органически связана с проблемой развития личности. Личность и формируется, и проявляется, и совершенствуется в деятельности. Здесь же происходит и формирование сознания.

Деятельность в то же время - это процесс взаимодействия человека с окружающим миром, но процесс не пассивный, а активный и сознательно регулируемый.

Человеческая деятельность чрезвычайно разнообразна. Это и труд, направленный на создание материальных ценностей, и организация совместных усилий и активности многих социальных групп, и воспитание и обучение (педагогическая деятельность) и научно-исследовательская деятельность.

Человеческая деятельность очень многогранна. В ее ходе человек не только осуществляет действия и движения, но и тратит массу энергии, выполняет большой объем операций, разнообразно мыслит, затрачивает многочисленные усилия, проявляя волю и переживая свои поступки и их результаты.

Деятельность человека, наконец, не всегда однозначна. Он может преследовать в ней как общественно значимые цели, так и достигать а её ходе результаты, не одобряемые другими людьми.

## **Комментарии**

**Деятельностью** называется совокупность действий человека, направленных на удовлетворение его потребностей и интересов.

Отличительными чертами человеческой деятельности являются ее *общественный характер, целенаправленность, плановость, длительность.*

Психология различает три вида деятельности: игру, учение, труд.

**Игра** - вид деятельности в условных ситуациях, направленной на усвоение общественного опыта.

**Учение** - это процесс систематического овладения знаниями, навыками и умениями, необходимыми для выполнения трудовой деятельности.

**Труд** - это деятельность, направленная на создание общественно полезного продукта, удовлетворяющего материальные или духовные потребности людей.

Деятельность имеет свои *особенности.*

**Общественный характер человеческой деятельности.** Какие бы виды деятельности мы ни рассматривали, все они по своему содержанию и способам выполнения - продукт общественно-исторического развития человека. Занимаясь данным видом деятельности, он выполняет такие действия, которые были открыты и усовершенствованы всем обществом в процессе его исторического развития, в условиях общественного труда.

**Целенаправленность деятельности.** Деятельность человека в отличие от инстинктов животных является сознательной. В своей деятельности люди всегда руководствуются сознательно поставленными целями, которые достигаются ими с помощью тщательно продуманных и испытанных средств или способов действия.

Любая деятельность состоит из отдельных действий, объединенных единством цели, к которой стремится человек в данной деятельности, и направленных на достижение результатов, соответствующих этой цели.

**Плановость деятельности.** Деятельность - это не просто сумма отдельных действий или движений. В любом ее виде действия, составляющие ее, представляют собой определенную систему, являются взаимосвязанными, располагаются в известном порядке, строятся по определенному плану.

**Систематичность деятельности.** Когда мы говорим о деятельности того или другого человека, то всегда имеем в виду ее длительный, повседневный, систематический характер. Именно этой особенностью отличается трудовая деятельность. Отдельные движения и даже действия еще не составляют деятельности.

## 7.1. Сущность деятельности



## **Комментарии**

Человек выступает в жизни прежде всего как деятель, творец и создатель, независимо от того, каким видом труда он занимается. В деятельности *раскрывается* богатство духовной жизни человека: глубина ума и переживаний, сила воображения, творчества и воли, способности и черты характера, талант.

Именно в деятельности человек раскрывается как субъект. Объект деятельности - это то, на что она направлена, *субъект деятельности* - это человек, ею управляющий.

При этом человек является и *субъектом познания* окружающей действительности и самой деятельности.

В процессе деятельности происходит формирование сознания.

*Сознание* человека - высший этап развития психики и продукт общественно-исторического развития, продукт труда.

Формируясь в деятельности, сознание в ней и проявляется. По ответу и выполнению задания учитель, например, судит об уровне знаний и особенностях развития сознания школьника. Анализируя учебную деятельность школьника, учитель делает вывод о его способностях, об особенностях мышления и памяти. По делам и поступкам определяют характер и другие качества личности. Предметом психологического изучения является и личность в деятельности.

**Деятельность** - категория социальная. Животным доступна лишь жизнедеятельность, проявляющаяся как биологическое приспособление организма к требованиям окружающей среды.

Для человека характерно сознательное выделение себя из природы. Он ставит перед собой *цели*, сознает *мотивы*, побуждающие его к активности, взаимодействию с другими людьми.

Вот почему в деятельности человек выступает как *субъект общения и социального поведения*.

На схеме указаны различные науки, которые изучают человека как субъекта с различными характеристиками.

## 7.2. Основные науки о проблемах человека как субъекта деятельности

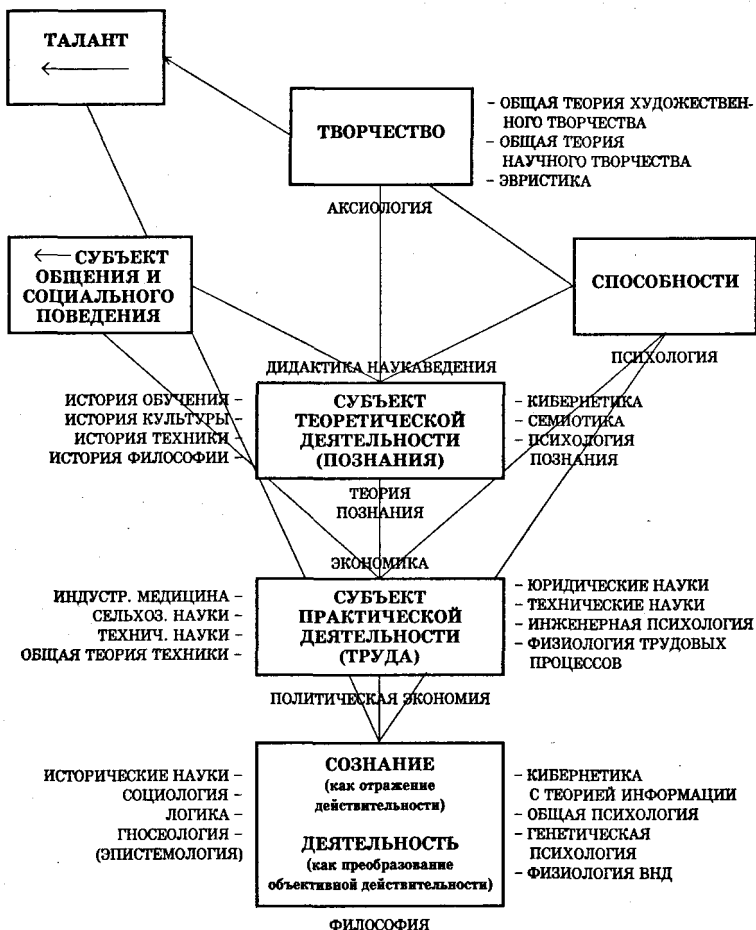

## Комментарии

Основные характеристики деятельности человека - *предметность и субъектность*.

Специфика предметной определенности в том, что объекты внешнего мира не воздействуют на субъекта непосредственно, они преобразуются в процессе деятельности.

Филогенетические предпосылки *предметности* проявляются в деятельности животных как ее обусловленность свойствами объектов - ключевыми раздражителями, служащими удовлетворению биологических потребностей, а не любыми воздействиями внешнего мира.

В развитой форме *предметность свойственна лишь человеческой деятельности*. Она проявляется в социальной обусловленности деятельности человека, в ее связях со значениями, зафиксированными в схемах действия, в понятиях языка, в ценностях, в ролях и социальных нормах.

*Субъектность* деятельности выражается в таких аспектах активности субъекта, как обусловленность психического образа прошлым опытом, потребностями, установками, эмоциями, целями и мотивами, определяющими направленность и избирательность деятельности; в смысле личностном - «значении для себя», придаваемом мотивами различным событиям, действиям.

При анализе деятельности выделяются *три* плана ее рассмотрения:

1) *генетический*- в нем исходной формой любой человеческой деятельности является социальная совместная деятельность, а как механизм развития психики выступает интериоризация, в ходе которой осуществляется переход внешней по форме деятельности во внутреннюю деятельность;

2) *структурно-функциональный*- в основе такого рассмотрения строения деятельности лежит принцип анализа "по единицам": разложение реальности на "единицы", содержащие в себе основные свойства, присущие ей как целому; иерархические взаимосвязи между единицами деятельности подвижны, и в зависимости от места отражаемого объекта в структуре деятельности изменяются содержание психического отражения, уровень отражения (осознаваемый или неосознаваемый) и вид регуляции деятельности (произвольный или произвольный);

3) *динамический*- здесь при рассмотрении деятельности изучаются механизмы, обеспечивающие движение самой деятельности: активность надситуативная, определяющая саморазвитие деятельности, и возникновение ее новых форм; установка, обуславливающая устойчивость целе\*

Выполнение деятельности осуществляется на основе психофизио-



### 7.3. Особенности деятельности человека и животных

## Важнейшие особенности

<b>"Деятельность животных"</b>	<b>Деятельность человека</b>
<b>Носит инстинктивно-биологический характер</b>	<b>Направляется познавательной потребностью, имеет субъективную значимость (субъектность)</b>
<b>Осуществляется вне общества, вне совместной деятельности</b>	<b>Каждое действие приобретает для людей смысл лишь в силу того места, которое оно занимает в их совместной деятельности (предметность)</b>
<b>Животные руководствуются наглядными впечатлениями</b>	<b>Человек абстрагируется, проникает в связи и отношения вещей, устанавливает причинные зависимости между ними</b>
<b>Деятельность животных является типичными, наследственно закрепленными программами поведения</b>	<b>В деятельности человека осуществляется передача и закрепление опыта через социальные средства общения (язык и другие системы знаков)</b>
<b>Зачатки орудийной деятельности животных не создают никаких новых операций</b>	<b>В деятельности человека осуществляется изготовление орудий труда</b>

логических механизмов, рассмотренных в теории функциональных систем психики, акцептора результатов действия и представлений о системной организации высших психических функций.

## Комментарии

Согласно точке зрения А. Н. Леонтьева, деятельность - форма активности. Активность побуждается потребностью, т. е. состоянием нужды в определенных условиях нормального функционирования индивида.

Потребность не переживается как таковая - она представляется как переживание дискомфорта, неудовлетворенности, напряжения и проявляется в поисковой активности. В ходе последней происходит идентификация с ее предметом - фиксация на предмете, который может ее удовлетворить. С момента "встречи" активность становится направленной, опредмечивается - как потребность в чем-то конкретном - и становится мотивом, который может уже и осознаваться. Именно в этом случае можно говорить о деятельности.

По С.Л. Рубинштейну, деятельность определяется своим объектом, но не прямо, а через ее "внутренние" закономерности; внешние причины проявляются через внутренние условия. При объяснении психических явлений в качестве системы внутренних условий выступает личность с ее сложной многоуровневой структурой. Деятельность следует отличать от поведения. Успех деятельности субъекта зависит от трех компонентов: знаний, умений и мотивации.

*Единицей анализа в деятельности является действие.*

*Действиями называются движения, направленные на предмет и преследующие определенную цель.*

В отличие от движений, которые зависят лишь от моторной функции организма, действия носят социальный характер: они зависят от предметов, созданных предшествующим поколением и окружающих человека.

Действия могут быть направлены не только на предмет, но и на окружающих людей. Тогда эти действия становятся актом поведения: *поступком*, если они соответствуют установившимся в обществе нормам поведения, или *проступком*, если противоречат им.

*Совокупность действий, объединенных общей целью и выполняющих определенную общественную функцию, составляет деятельность.*

Деятельность - это не просто сумма отдельных действий или движений. В любом ее виде действия, составляющие ее, представляют собой определенную систему, являются взаимосвязанными, располагаются в известном порядке, строятся по определенному плану.

Деятельность человека, в отличие от инстинктов животных, является сознательной. В своей деятельности люди всегда руководствуются сознательно поставленными целями, которые достигаются ими с помощью сознательно организуемых средств или способов действия.

7.4. Психологические особенности  
действий и деятельности



## Комментарии

Деятельность имеет свою структуру: мотивы, способы и приемы деятельности, цель и результат.

**Мотивами** называются внутренние побудительные силы человека, заставляющие его заниматься той или другой деятельностью.

**Способы и приемы**- это действия, предпринимаемые человеком, чтобы достичь целей деятельности.

Способы и приемы достижения результатов в деятельности могут состоять из одной или нескольких **операций**.

**Цели**- это наиболее значимые для человека предметы, явления, задачи и объекты, достижение и обладание которыми составляют существо его деятельности. Цель выступает в образе результата деятельности.

Цели могут быть *близкими и дальними, личными и общественными*, в зависимости от того, какую значимость им придает человек, и какую роль в общественной жизни играет его деятельность.

**Результат**- это то, чего достигает человек в ходе деятельности. Результаты могут не совпадать с целями деятельности. Человек и люди оценивают результаты деятельности человека, а через них и его самого, а также значимость его деятельности.

Исследования советских психологов (Л.С. Выготского, А.Н. Леонтьева, П.Я. Гальперина и др.) показали, что умственные действия формируются вначале как внешние, предметные и постепенно переносятся во внутренний план. Перевод внешнего действия во внутренний план называется **интериоризацией**.

Рассмотрим это на примере.

Ребенок учится считать. Вначале он считает палочки, складывая их друг к другу- Затем наступает время, когда палочки становятся ненужными, так как счет превращается в умственное действие, отчлененное от самих предметов и внешнего действия. Объектом оперирования становятся слова или числа. Постепенно ребенок накапливает умственные действия, которые в совокупности составляют умственную деятельность.

Овладение умственной деятельностью приводит к тому, что, прежде чем приступить к внешней деятельности, направленной на достижение желаемой цели, человек продельвает действие в уме, оперируя образами и речевыми символами. Внешняя деятельность в этом случае готовится и протекает на основе выполненной умственной деятельности. Реализация умственного действия вовне, в виде действий с предметами называется **экстериоризацией**.

7.5. Структура деятельности

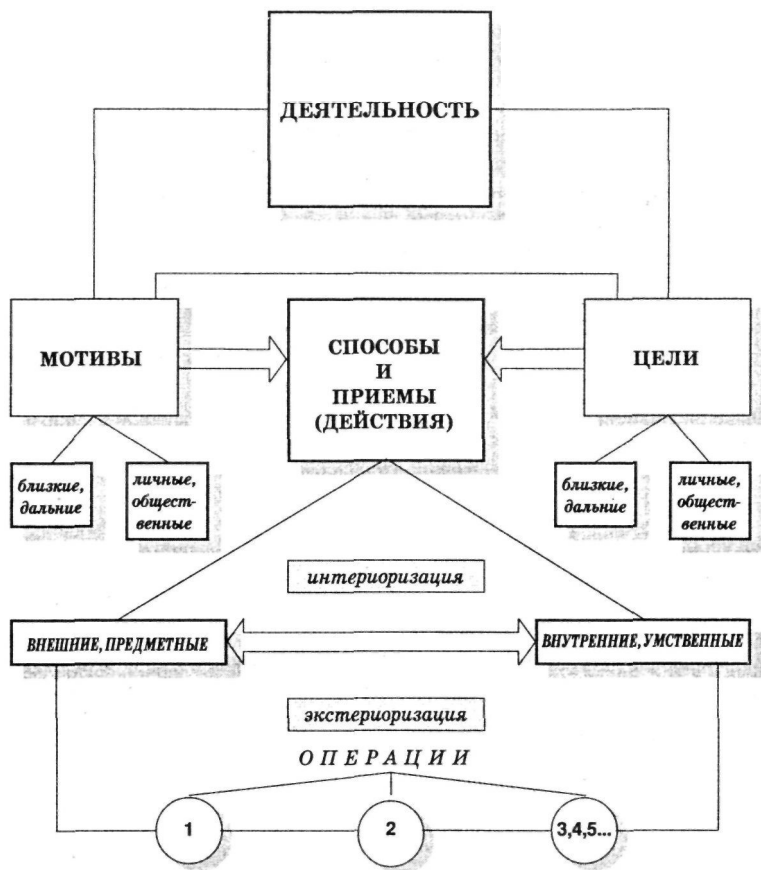

## Комментарии

Действие - *произвольная преднамеренная активность, направленная на достижение осознаваемой цели.*

Действие - структурная единица деятельности, которая определяется направлением на достижение цели. Действие осуществляется человеком с помощью определенных способов и приемов, соотносимых с конкретной ситуацией деятельности и условиями, в которых она осуществляется. Эти способы и приемы - неосознаваемые или малоосознаваемые операции - представляют самый низший уровень деятельности.

Инициация действий - лишь один из этапов определенной активности человека. Ее исходный момент - начало активности головного мозга как результат сопоставления внутреннего состояния индивида с объектами или ситуациями. Второй - обработка мозгом информации, поступающей от организма и внешнего мира, с целью запустить третий этап - наиболее подходящее поведение с учетом текущих обстоятельств и прошлого опыта.

Обработка информации при этом выполняется более или менее автоматически при рефлекторных реакциях или в процессе инстинктивного поведения. При сложных процессах научения и особенно при сознательном принятии решений в этом участвуют память и мышление человека.

Как крупные цели членятся на более мелкие, так и крупное действие есть последовательность действий более низкого порядка с переходами на разные уровни иерархической системы действий. По структуре действие, в отличие от привычного или импульсивного поведенческого акта, непосредственно определяемого предметной ситуацией, всегда реализуется опосредованно. В качестве средств могут выступать различные знаки, роли, ценности, нормы и пр.; применяя их, субъект овладевает действием, превращает его в личностное, принадлежащее ему самому.

В каждом действии выделяются его *двигательные* (моторные), *умственные* (внутренние) и *чувственные* (сенсорные) компоненты.

По способу функционирования действие является *произвольным* и *преднамеренным*.

Преднамеренность действия возникает в силу принятия субъектом решения о том, что образ будущего результата действия отвечает мотиву его деятельности; тогда этот образ действия приобретает для него личностный смысл и выступает как цель действия.

## 7.6. Структура и функции действия

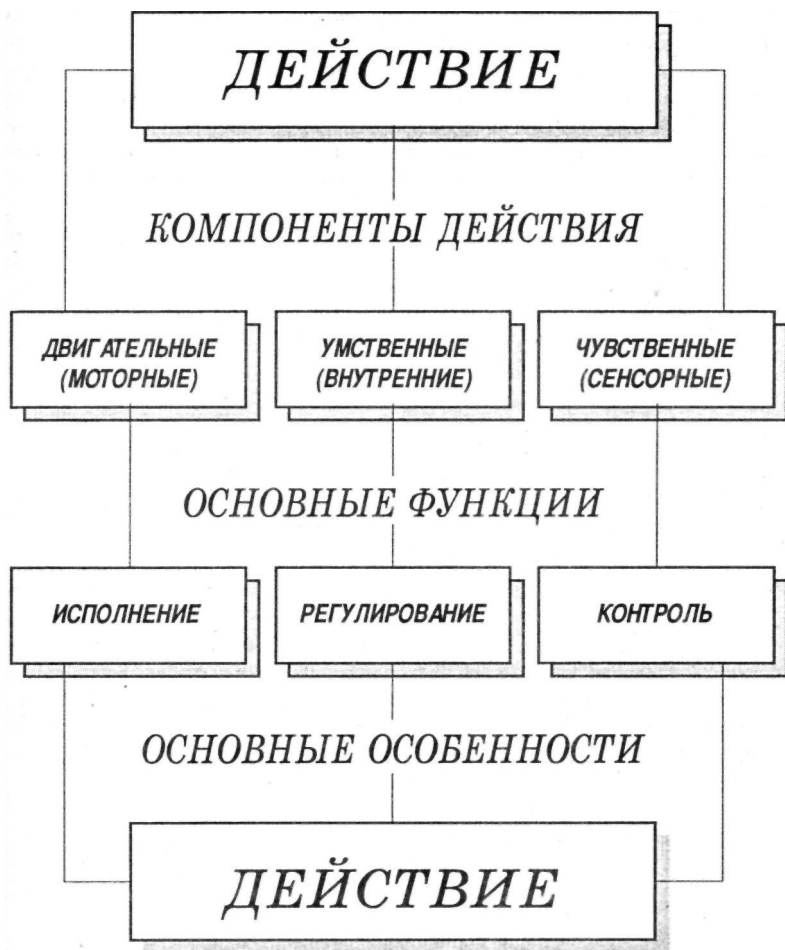

При наличии намерения у субъекта возникает установка к достижению превосходящего результата действия. Она связана с образом предвидимой цели, который задает только общее направление построения действия, тогда как исполнительная часть действия определяется конкретными условиями ситуации.

Понятие действия - как единицы анализа и как предмета исследования - используется при изучении действий перцептивных, мнемических, умственных, исполнительных, творческих и др.

В ходе выполнения действия осуществляется контакт субъекта с предметным миром, преобразование (физическое или мысленное) предметной ситуации и достижение каких-либо результатов (личностный смысл которых для субъекта оценивается эмоциями).

В ходе выполнения действия могут появляться новые цели деятельности, может также изменяться место данного конкретного действия в общей структуре деятельности.

С точки зрения теории деятельности, в характеристике всякого действия можно выделить следующие аспекты:

- 1) действие включает в себя акт сознания в виде постановки и удержания цели;
- 2) действие - одновременно акт сознания и акт поведения;
- 3) действие активно и не сводится к одним только реакциям на внешние раздражители;
- 4) цель действия может быть любой, как чисто биологической, так и социальной.



## СОЦИАЛЬНО-ПСИХОЛОГИЧЕСКИЕ ЯВЛЕНИЯ И ПРОЦЕССЫ

*«Счастье личности вне общества невозможно, как невозможна жизнь растения, выдернутого из земли и брошенного на бесплодный песок».*

А. Н. Толстой

Человек живет в обществе и строит с ним определенные отношения. Само же общество состоит из большого количества групп, внутри которых формируется и развивается психика людей, их составляющих. Психологическая наука, ее особая отрасль, социальная психология, не могут не уделять внимания психологии людей, живущих и работающих в различных общностях (группах).

Психология тщательно изучает и анализирует закономерности возникновения, функционирования и развития общественно-психологических (синоним: социально-психологических) явлений, обусловленных принадлежностью людей (и их групп) к различным общностям.

Под социальными группами обычно понимаются устойчивые общности с определенным количеством людей, включенных в типичные для них виды деятельности и связанных системой отношений, регулируемых общими интересами, ценностными ориентациями, настроениями и переживаниями, нормами жизни и отношений, традициями.

Социально-психологические явления, возникающие в процессе жизни людей в обществе, можно классифицировать по разным основаниям: по принадлежности к различным социальным общностям (группам), по отнесенности к различным классам психологических явлений, по устойчивости, по степени осознанности и т.д. Основополагающей и методологически более значимой выступает классификация социально-психологических явлений по принадлежности людей к различным социальным группам, поскольку именно этот критерий определяет большинство закономерностей и особенностей их функционирования.

Кроме того, следует помнить, что в основе всех социально-психологических явлений лежат социальные процессы взаимодействия, восприятия, взаимоотношений и общения людей. В ходе производства и потребления материальных благ люди вступают в различного рода социальные отношения, в основе которых и лежат их взаимодействие, восприятие и общение. Без правильного понимания их специфики нельзя хорошо понять психологию людей.

## Комментарии

**Социальные группы** - это устойчивые общности с определенным количеством людей, включенных в типичные для них виды деятельности и связанных между собой системой налаженных отношений, регулируемых общими интересами, ценностями и нормами.

Классификация групп очень важна для психологии, поскольку она отражает специфику отношений между людьми.

**Большие группы** - это общности людей, существующие в масштабах общества (страны) и основанные на разного типа социальных связях, не предполагающих обязательных личных контактов. К большим группам могут относиться: этносы (нации), классы, религиозные конфессии, политические и общественные организации, возрастные группы и т.п.

Предприятия, местные организации, территориальные общности (жители одного района, города) можно назвать **средними социальными группами**.

**Малые группы** - это небольшие общности, члены которых имеют непосредственные контакты и строго иерархизированные отношения.

**Микрогруппы** - это группы, возникающие внутри малых групп и отличающиеся особой близостью отношений между их членами.

**Организованные группы** - это группы, имеющие четкую организационную структуру и существующие устойчиво длительное время.

В отличие от них **неорганизованные группы** такой структуры и налаженных отношений не имеют и являются или только что созданными, существующими непродолжительное время.

Различают также **формальные и неформальные группы**. Первые имеют заданную извне структуру, вторые создают ее сами. Формальная группа функционирует в соответствии с заранее установленными, обычно официально фиксируемыми целями, положениями, инструкциями, уставами. Неформальная группа складывается на основе личных симпатий и антипатий.

**Слаборазвитые группы** - это группы, находящиеся на начальном этапе своего существования. Их часто называют **диффузными**.

**Высокоразвитые группы** - это группы давно созданные, отличающиеся наличием единства целей и общих интересов, устойчивой системы отношений, сплоченности и т.д. Обычно их называют **коллективами**.

**Референтные (эталонные) группы** - это группы, на которые люди ориентируются в своих интересах, симпатиях и антипатиях.

**Нереферентные группы (группы членства)** — это группы, в которых люди реально состоят и трудятся.

**Реальные группы** - это группы, в которых люди постоянно находятся в повседневной жизни и деятельности.

## 8.1. Классификация социальных групп



*Условные группы* - это группы, объединенные по какому-то общему признаку, напр., по возрасту, полу и т.д.

*Первичные группы* - группы, в которых осуществляются постоянные личные непосредственные контакты между всеми людьми.

*Вторичные группы* - это группы, состоящие из ряда первичных. В последних обычно нет постоянных личных контактов между всеми людьми.

## **Комментарии**

*Взаимодействие - процесс взаимного влияния людей друг на друга, порождающий их совместные отношения и связи.*

Социальная перцепция - это процесс восприятия социальных объектов, под которыми обычно подразумеваются люди и социальные группы.

Взаимоотношения (синоним: межличностные отношения) - это субъективные связи, возникающие в результате взаимодействия людей и сопровождаемые различными эмоциональными переживаниями индивидов в них участвующих.

Общение - это взаимодействие, осуществляемое с помощью средств речевого и неречевого влияния и преследующее цель достижения изменений в мотивационной, познавательной, эмоционально-волевой и поведенческой сферах участвующих в общении людей.

Классовая психология - это социально-психологические явления, возникающие в процессе взаимодействия, взаимовосприятия, общения и взаимоотношений представителей различных классов, а также социально-психологические особенности последних. Обычно к этому виду явлений относят психический склад класса, а также специфику мотивации, настроений, отношений, поведения его представителей.

Национальная психология - это социально-психологические явления, характеризующие взаимодействие, взаимовосприятие, общение и взаимоотношения представителей различных этносов (наций), а также их национально-психологические особенности. Этническая психология существует и проявляется в форме национального самосознания, национального характера, национального темперамента, национальных интересов и ценностных ориентации, чувств, настроений и традиций (ее структурообразующая сторона) и национально-психологических особенностей (ее динамическая сторона) представителей конкретных этнических общностей.

Политическая психология - это социально-психологические явления и процессы, характеризующие деятельность и поведение людей в борьбе за власть и в интересах конкретных политических организаций.

Религиозная психология - это социально-психологические особенности взаимодействия, взаимовосприятия, общения и взаимоотношений верующих в Бога людей. К религиозной психологии обычно относят: религиозную веру, мотивы, ценностные ориентации, чувства, настроения и специфику общения верующих; а также их культовое и ритуальное поведение.

Психология малой группы - социально- психологические явления и процессы, возникающие и развивающиеся в малой группе (см. 8.8, 8.14).

Психология семейных отношений - социально-психологические явления и процессы, возникающие в процессе взаимодействия, общения и взаимоотношений членов семьи как представителей определенной группы.

Социальная психология личности - социально-психологические особенности человека как личности.

Массовидные социально-психологические явления - это явления, возникающие в стихийно возникающих общностях людей. К ним обычно

## 8.2. Классификация социально-психологических явлений

Характеристика общностей	Виды общностей	Виды социально-психологических явлений
Люди	<i>Люди</i>	<ul style="list-style-type: none"> <li>- <i>Взаимодействие</i></li> <li>- <i>Социальная перцепция</i></li> <li>- <i>Взаимоотношения</i></li> <li>- <i>Общение</i></li> </ul>
Организации	<p><u><i>Большие группы:</i></u></p> <ul style="list-style-type: none"> <li>- <i>Этносы</i></li> <li>- <i>Классы</i></li> <li>- <i>Политические и общественные организации</i></li> <li>- <i>Религиозные конфессии</i></li> </ul>	<ul style="list-style-type: none"> <li>- <i>Этническая психология</i></li> <li>- <i>Классовая психология</i></li> <li>- <i>Политическая психология</i></li> <li>- <i>Религиозная психология</i></li> </ul>
	<p><u><i>Малые группы:</i></u></p> <ul style="list-style-type: none"> <li>- <i>Коллективы</i></li> <li>- <i>Диффузные группы</i></li> <li>- <i>Микрогруппы</i></li> <li>- <i>Семья</i></li> </ul>	<ul style="list-style-type: none"> <li>- <i>Психология малой группы</i></li> <li>- <i>Психология семейных отношений</i></li> </ul>
Личность	<i>Личность</i>	<i>Социальная психология личности</i>
Ненормальные	<p><i>Массы людей</i></p> <p><i>Толпа</i></p> <p><i>Очередь</i></p>	<i>Массовые социально-психологические явления</i>

относят панику, психологические особенности массовой коммуникация, поведение людей в толпе, психологию рекламы и распространения слухов.

## Комментарии

Философия считает взаимодействие категорией, отражающую процессы воздействия материальных объектов друг на друга. С её точки зрения, взаимодействие - это объективная и универсальная форма движения, развития, определяющая существование и структурную организацию любой материальной системы.

Психологическая наука рассматривает взаимодействие как процесс влияния людей друг на друга, порождающий их взаимные отношения и связи.

Обычно различают межличностное и межгрупповое взаимодействие.

Межличностное взаимодействие - это случайные или преднамеренные, частные или публичные, длительные или кратковременные, вербальные или невербальные контакты двух и более человек, вызывающие взаимные изменения их поведения, деятельности, отношений и установок.

Главными признаками такого взаимодействия выступают:

1) наличие внешней по отношению к взаимодействующим индивидам цели (объекта), достижение которой предполагает взаимные усилия;

2) эксплицированность, т.е. доступность для наблюдения со стороны и регистрации другими людьми;

3) ситуативность, т.е. достаточно жесткая регламентация конкретными условиями деятельности, интенсивности, нормами и правилами отношений, в силу чего оно становится изменчивым феноменом;

4) рефлексивная многозначность - зависимость восприятия взаимодействия от условий его осуществления и оценок участвующих в нем людей.

**Межгрупповое взаимодействие** - процесс непосредственного или опосредованного воздействия множественных субъектов (объектов) друг на друга. Обычно оно имеет место между частями групп и между целыми группами и выступает как интегрирующий фактор образования различных общностей.

Взаимодействие также может быть различным по форме и содержанию в зависимости от уровней его осуществления.

Низший уровень взаимодействия - это простейшие первичные контакты людей, когда между ними имеет место лишь определенная первоначальное и очень упрощенное взаимное или одностороннее «физическое» влияние их друг на друга с целью обмена информацией и общения, которое в силу конкретных причин может и не достичь своей цели, а потому и не получить всестороннего развития.

Высшим уровнем взаимодействия выступает совместная деятельность людей, сопровождающаяся взаимопониманием.

Взаимопонимание - это такая форма взаимодействия индивидов, при котором они осознают содержание и структуру настоящего и возможно-

### 8.3. Характеристика социального взаимодействия людей

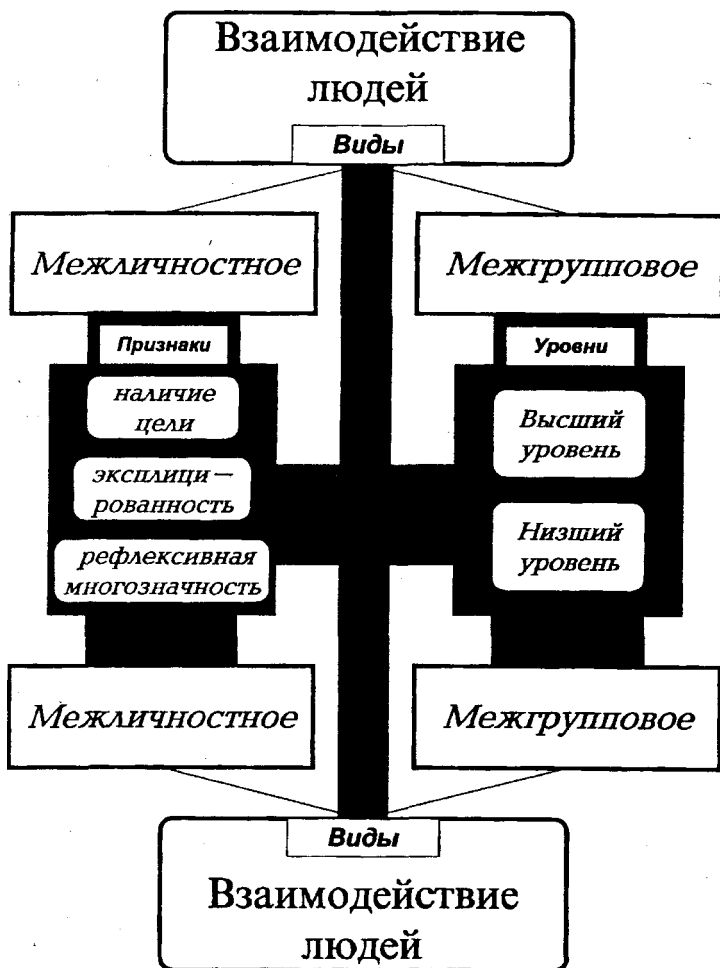

го очередного действия партнера, понимают испытываемые друг другом чувства и настроения, а также взаимно содействуют достижению единой цели.

## **Комментарии**

**Социальная перцепция** - это процесс восприятия социальных объектов, под которыми обычно подразумеваются люди и социальные группы.

Особенностями социальной перцепции являются:

1. активность субъекта социальной перцепции, означающая, что он (индивид, группа и т.д.) не пассивен и не безразличен по отношению к воспринимаемому, как это имеет место при восприятии неодушевленных предметов. И объект и субъект социального восприятия воздействуют друг на друга, стремятся трансформировать представления о себе в благоприятную сторону;

2. целостность воспринимаемого, показывающая, что внимание субъекта социальной перцепции сосредоточено прежде всего не на моментах порождения образа как результата отражения воспринимаемой реальности, а на смысловых и оценочных интерпретациях объекта восприятия;

3. мотивированность субъекта социальной перцепции, которая свидетельствует, что восприятие социальных объектов характеризуется большой слитностью его познавательных интересов с эмоциональными отношениями к воспринимаемому, явной зависимостью социальной перцепции от мотивационно-смысловой ориентированности воспринимающего.

Социальная перцепция обычно проявляется как:

**1. восприятие членами группы.**

- а) друг друга;
- б) членов другой группы;

**2. восприятие человеком:**

- а) самого себя;
- б) своей группы;
- в) «чужой группы»

**3. восприятие группой:**

- а) своего человека;
- б) членов другой группы;

**4. восприятие группой другой группы (или групп).**

**Процесс социальной перцепции** представляет собой деятельность его субъекта (наблюдателя) по оценке внешнего облика, психологических особенностей, действий и поступков наблюдаемого лица или объекта, в результате которой у субъекта социальной перцепции складывается конкретное отношение к наблюдаемому и формируются определенные представления о возможном поведении конкретных людей и групп.



## 8.4. Характеристика социальной перцепции



В зависимости от этих представлений субъект социальной перцепции прогнозирует свои отношения и поведение в различных ситуациях взаимодействия и общения с другими людьми.

## Комментарии

**Общение** - это взаимодействие, осуществляемое с помощью средств речевого и неречевого влияния и преследующее цель достижения изменений в мотивационной, познавательной, эмоционально-волевой и поведенческой сферах участвующих в общении людей.

### Функции общения:

- контактная - установление контакта как состояния обоюдной готовности людей к приему и передаче сообщений и поддержанию связи в форме их постоянной взаимоориентированности;

- информационная - обмен сообщениями, т.е. прием передачи каких-либо сведений в ответ на запрос других людей, а также обмен мыслями, замыслами, решениями и т.д.;

- побудительная - стимуляция активности партнера по общению, направляющая его на выполнение тех или иных действий;

- координационная - взаимное ориентирование и согласование действий людей при организации и осуществлении совместной деятельности;

- понимания - не только адекватное восприятие и оценка смысла сообщения, но и понимание партнерами по общению друг друга (их намерений, установок, переживаний, состояний и т.д.);

- амотивная - возбуждения в партнере нужных эмоциональных переживаний (обмен эмоциями), а также изменение с его помощью собственных переживаний и состояний инициатора общения;

- установления отношений - осознание и фиксирование человеком своего места в системе ролевых, статусных, деловых, межличностных и прочих связей общества, в котором предстоит действовать индивиду;

- оказания влияния - изменение состояния, поведения, личностно-смысловых образований партнера, в том числе его намерений, установок, мнений, решений, представлений, потребностей, действий, активности и т.д.

Обычно общение различается по:

- количеству участников. Межличностное общение - это общение между индивидами. Групповое общение - это общение между группами (организованными), и массовое общение, если группы неорганизованные.

способу общения. Вербальное общение - это общение с помощью языка. Невербальное общение - это общение с помощью других средств получения и передачи информации.

- положению общающихся. Контактное общение - это общение с помощью личных контактов людей. Дисконтактное общение - общение с помощью, напр., средств массовой информации.

• - условиям. Официальное общение - общение в рамках социально организованных встреч. Неофициальное общение - общение по личной инициативе.

## 8.5. Сущность общения



- задачам. Установочное общение - общение с целью знакомства и налаживания отношений. Информационное общение - общение с целью обмена информацией.

## **Комментарии**

**Малые группы** - это небольшие по составу общности, члены которых объединены единой целью своей деятельности и находятся в непосредственном личном контакте (общении), что является основой для возникновения группы как целого.

**Условные группы** - это группы, объединенные по какому-то общему признаку, напр., по возрасту, полу и т.д.

**Реальные группы** - это группы, в которых люди постоянно находятся в повседневной жизни и деятельности. Они бывают *естественными* и *лабораторными*. Лабораторные - это группы, созданные в интересах их научного изучения.

**Формальные группы** - это группы, которые имеют официально заданную извне структуру.

**Неформальные группы** - это группы, которые образуются на основе личностных предпочтений.

Формальная группа функционирует в соответствии с заранее установленными, обычно общественно фиксируемыми целями, положениями, инструкциями, уставами. Неформальная группа складывается на основе личных симпатий и антипатий ее членов.

**Слаборазвитые группы** - это группы, находящиеся на начальном этапе своего существования.

**Высокоразвитые группы** - это группы давно созданные, отличающиеся наличием единства целей и общих интересов, высокоразвитой системы отношений, сплоченности и т.д.

**Диффузные группы** - это группы случайные, в которых люди объединены лишь общими эмоциям и переживаниями.

**Коллектив** - это высшая форма объединения людей, создающая наиболее благоприятные условия для совместной деятельности.

Характерными признаками коллектива, отличающими его от других форм объединения людей являются:

во-первых, деятельность, направленная на общий для всех людей объект, в процессе которой они связаны по месту работы, времени и имеют общие орудия производства, производственные помещения и т.д.;

во-вторых, коллектив - это организованное объединение людей, имеющее четкую, закреплённую структуру, общую волю, выразителем которой выступают доверенные лица (руководители);

в-третьих, всем членам коллектива присущи общие идеи и мысли, единые нравственные и этические нормативы, близкие взаимоотношения.

**Референтные (эталонные) группы** - это группы, на которые люди

## 8.6. Классификация малых групп



ориентируются в своих интересах, личностных предпочтениях, симпатиях и антипатиях.

**Нереферентные группы (группы членства)** - это группы, в которых люди реально включены и трудятся.

## Комментарии

Малая группа обычно имеет свою психологическую структуру, которая включает:

- **композиционную подструктуру**, т.е. совокупность социально-психологических характеристик членов группы, чрезвычайно значимых с точки зрения состава группы как целого.

Как правило, необходимо принимать во внимание количественный и качественный состав группы. Кроме того, очень важно иметь четкие представления о национальности и социальном происхождении ее членов, чьи психологические особенности влияют на характер их совместной деятельности, межличностных отношений между ними, своеобразия образования неформальных микрогрупп, статус и позиции многих людей в них.

- **подструктуру межличностных предпочтений**, т.е. проявление совокупности реальных межличностных связей её членов, существующих между людьми симпатий и антипатий, которые первоначально очень быстро фиксируются с помощью метода социометрии<sup>1</sup>.

Социометрия дает возможность выявить наличие устойчивых взаимных предпочтений членов группы, на основе которого можно строить устойчивые предположения о том, на какие из них ориентированы конкретные личности, как в ней сосуществуют люди с различным авторитетом и индивидуально-личностными особенностями, какие взаимоотношения присутствуют между ними и т.д.

- **коммуникативную подструктуру** - совокупность позиций членов малой группы в системах информационных потоков, существующих как между ними самими, так и внешней средой, отражающая, кроме того, концентрацию у них того или иного объема различных сведений и знаний.

Владение последними - важный показатель положения члена группы, т.к. доступ к получению и хранению информации обеспечивает ему в ней особую роль, дополнительные привилегии.

- **подструктуру функциональных отношений** - совокупность проявления различных взаимозависимостей членов малой группы, являющихся следствием способности ими играть определенную роль и выполнять определенные обязанности.

Группа представляет собой чрезвычайно сложный организм, в котором люди занимают в силу специфики функционирования их инди-

<sup>1</sup> Социометрия (от лат. *societas* - общество и *metreo* - измеряю) - метод социальной психологии (предложен Дж. Морено), позволяющий выразить количественно, графически структуру межличностных отношений в группе исходя из числа и характера взаимных выборов её членов по определенному социометрическому критерию.

## 8.7. Психологическая структура малой группы

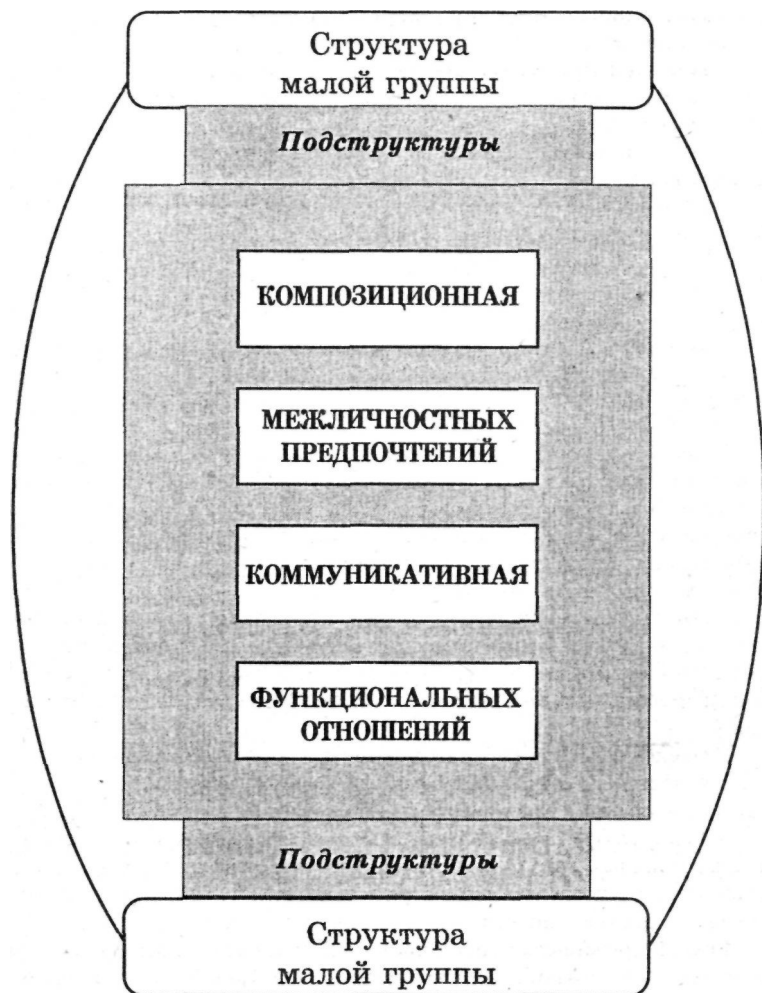

видуально- и социально-психологических качеств разное положение, выполняют разные обязанности и испытывая в связи с конкретной ролью определенное отношение друг к другу.

## *Комментарии*

Малая группа как самостоятельный субъект деятельности и специального анализа может быть охарактеризован с точки зрения содержания её психологии.

Она, как и всякая другая общность людей, объединена единством духовной жизни и психологии, имеющим свои собственные особенности, которые не сводимы к простой сумме проявлений индивидуально-психологических черт людей, её составляющих, и которые функционируют в виде:

- *взаимоотношений* (синоним: межличностные отношения) - субъективных связей, возникающих в результате взаимодействия людей и сопровождаемых различными эмоциональными переживаниями индивидов в них участвующих.

Взаимоотношения обуславливают стимулы совместной деятельности и поведения людей, механизмы формирования и саморазвития малой группы.

- *групповых устремлений*, к которым относятся цели, задачи, потребности, мотивы (интересы, ценности), лежащие в основе поведения и совместных усилий членов малой группы.

Формирование и развитие системы её устремлений происходит под воздействием условий общественной жизни и деятельности людей.

- *групповых настроений*, представляющих собой сложные эмоциональные состояния, общий эмоциональный настрой членов группы, совокупность переживаний, овладевших в определенный период ими, которые в значительной степени определяют направленность, ориентацию и характер всех проявлений психологии группы и отдельных её членов.

Групповые настроения усиливают чувства отдельных людей, влияют на их жизнь и деятельность, развитие всей группы в целом.

- *традиций*, представляющих собой сложившиеся на основе длительного опыта совместной деятельности её членов и прочно укоренившиеся в их жизни нормы, правила и стереотипы поведения и действий, повседневного общения между людьми, соблюдение которых стало потребностью каждого члена малой группы.

Психология малой группы в тот или иной промежуток времени характеризуется определенным состоянием, настроением, своеобразной атмосферой. Последние по сути дела и определяют эффективность и направленность устремлений её членов, а также влияние группы на личность и в целом - на действия и поведение людей.

Поскольку каждая группа является живой ячейкой общественного организма её психологии также присущи черты и более крупных по масштабу общностей /национальных, классовых, конфессиональных,



# Психология малой группы

## *ГРУППОВЫЕ*

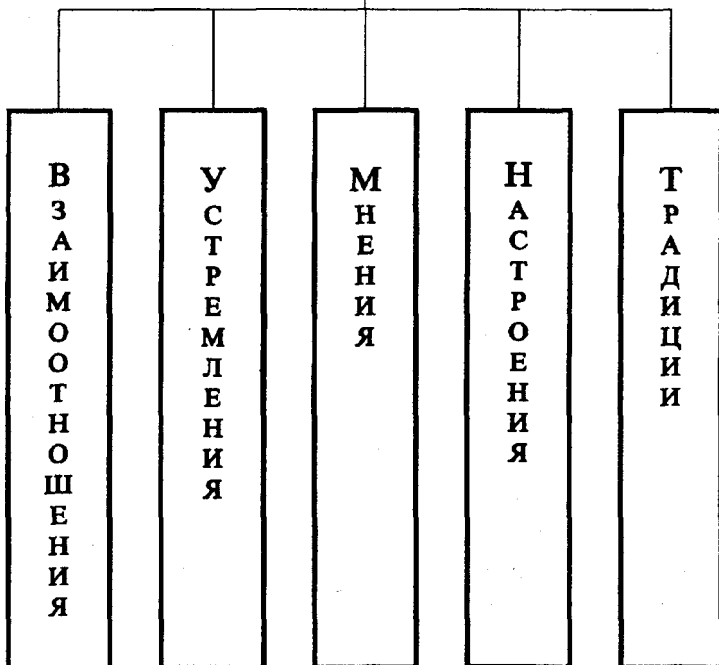

профессиональных, возрастных и др./ . Вместе с тем психология малой группы в отличие от них более специфична, что обусловлено особенностями жизнедеятельности именно её членов и своеобразием их собственного взаимодействия и общения.

## Комментария

**Взаимоотношения** (синоним: *межличностные отношения*) в малой группе - это *субъективные связи, возникающие в результате взаимодействия ее членов и сопровождаемые различными эмоциональными переживаниями индивидов в них участвующих.*

Система межличностных отношений в малой группе в силу своей внутренней психологической обусловленности и сложности складывается порою стихийно. Она в большинстве случаев трудно различима, часто организационно не оформлена, особенно в начальный период.

Между тем она чрезвычайно значима и должна очень пристально изучаться и осмысливаться, поскольку на основе межличностных отношений формируются не только все остальные компоненты психологии малой группы, но и многие элементы их составляющие: взаимные требования и нормы совместной жизни и деятельности; постоянные межличностные оценки, сопереживания и сочувствие; психологическое соперничество и соревнование, подражание и самоутверждение.

Взаимоотношения в малой группе бывают разных видов.

**Общественно-политические взаимоотношения** - это такие взаимоотношения, которое возникает и функционирует в процессе подготовки и проведения общественных и других мероприятий в группе.

**Служебные взаимоотношения** - это взаимоотношения, складывающиеся в процессе совместной профессиональной деятельности членов малой группы при решении различного рода задач, достижения важных для ее членов целей.

**Внеслужебные взаимоотношения** - отношения, складывающиеся между членами малой группы вне их служебной (профессиональной) деятельности: в часы досуга, в процессе совместного отдыха и т. д.

Взаимоотношения в малой группе должны отвечать требованиям определенных принципов.

**Принцип уважения и субординации** предполагает создание таких взаимоотношений в малой группе, которые соответствуют: нормам общественной морали и нравственности, традициям, установленным в интересах общения и взаимодействия людей; предусматривают учет индивидуально- и социально-психологических особенностей всех ее членов, внимательное отношение к их интересам, склонностям и запросам. Этот же принцип требует субординации в выполнении всеми членами группы личного достоинства, профессионального и социального статуса каждого человека.

**Принцип сплоченности** членов группы предполагает формирование у всех ее членов взаимопомощи, поддержки, взаимодействия и взаимопонимания. Члены малой группы обязаны высоко ценить и дорожить

## 8.9. Взаимоотношения в малой группе



принадлежностью к ней, помогать и поддерживать друг друга, удерживать своих товарищей от недостойных поступков.

*Принцип гуманизма предполагает* чуткость, отзывчивость, справедливость и человечность во взаимоотношениях в малой группе, которые должны характеризоваться доверием, искренностью, доступностью.

## **Комментарии**

**Групповые устремления**-это цели, задачи, потребности, мотивы (интересы, ценности), лежащие в основе поведения и совместных усилий членов малой группы.

В устремлениях членов малой группы комплексно и обобщенно выражаются прежде всего объективно встающие перед ними общие для всех и индивидуальные для каждого задачи и цели, а также реализуются их конкретные потребности и интересы, отвечающие чаяниям и запросам каждого в отдельности и всех вместе в целом. Устремления подобно компасу ориентируют и ведут людей в определенном, постоянно выдерживаемом направлении. Через них периодически опосредованно контролируются промежуточные результаты их жизни и деятельности. Они в интегрированном виде непрерывно регулируют совместные усилия и непосредственную активность членов малой группы в различных обстоятельствах и условиях объективной реальности.

**Цели**- это наиболее значимые для группы предметы, явления, задачи и объекты, достижение и обладание которыми составляют существо ее деятельности.

Цели могут быть близкими и дальними, общественно значимыми и важными только для конкретной группы, в зависимости от того, какую значимость она им придает, и какую роль в социальной жизни они играют.

**Потребности** группы - это то, в чем она и ее члены нуждаются.

**Мотивами** для малой группы выступают побудительные силы совместной деятельности ее членов, заставляющие их заниматься той или другой деятельностью, ради которой они, как правило, и объединились.

В системе совместной деятельности членов малой группы устремления выполняют определенные функции:

- **ценностно-нормативную**, свидетельствующую о возможности групповых устремлений отражать запросы всех членов группы;

- **организационно-функциональную**, в ходе реализации которой групповые устремления в контексте средств и условий их реализации выступают в качестве способа организации внутри и межгруппового взаимодействия;

- **индивидуально-мотивационную**, фиксирующую личностный смысл, значимость совместной деятельности для членов малой группы.

8.10. Характеристика групповых устремлений

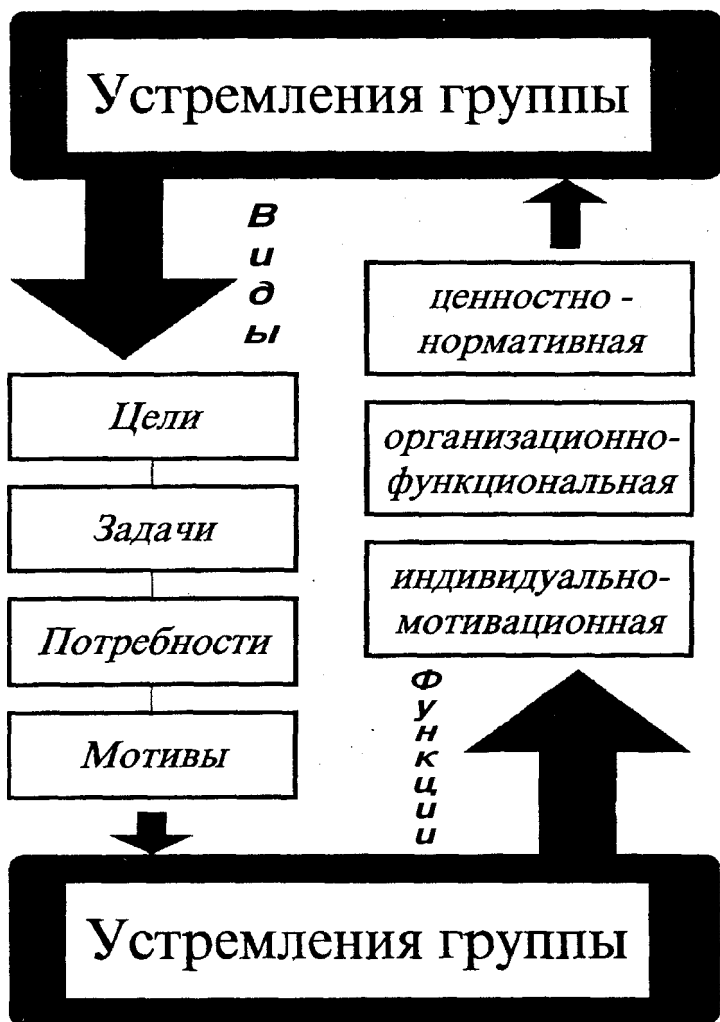

## **Комментарии**

**Групповое мнение** – это совокупность оценочных суждений, в которых выражается общее или преобладающее отношение членов малой группы к определенным фактам, событиям или явлениям, имеющих место как внутри неё, так и за её пределами.

Групповое мнение выступает показателем развитости группы, её сплоченности, эффективности совместных усилий её членов, а в некоторых случаях и идеологической направленности её психологии.

Групповое мнение выполняет определенные функции:

- **информационную**, показывающую на каком этапе своего развития находится малая группа, какова ее сплоченность, каков характер взаимоотношений между ее членами и т.д.;

- **функцию воздействия**, посредством которой оказывается влияние на всех членов группы в интересах совместной деятельности, выработка общих мнений и суждений и т.д.;

- **оценочную**, с помощью которой члены группы выражают свое отношение к тем или иным событиям и явлениям, происходящим внутри малой группы и вне ее.

*Эффективность группового мнения объясняется:*

а) сочетанием убеждения и психологического принуждения, в которых в концентрированном виде выражаются разум, чувство и воля всех членов группы (суждения и оценки здорового группового мнения вызывают у человека потребность сознательной самооценки, глубоко затрагивая область чувств и порождая активное его стремление к самосовершенствованию);

б) оперативностью в реакции на события, систематичностью, гласностью и неотвратимостью оценок поступков личности со стороны членов группы;

в) способностью ряда групповых суждений превращаться в оценочные стандарты и воздействовать не только на сознание, но и на подсознательную сферу человеческой психики.

В процессе своего формирования и развития групповое мнение проходит три этапа:

- на **первом** из них члены группы непосредственно переживают конкретное событие, высказывают свои личные суждения и отношения к нему;

- на **втором** члены малой группы обмениваются своими представлениями, взглядами, оценками и чувствами, и эти отношения становятся объектом группового обсуждения, превращаясь постепенно в общую точку зрения;

## 8.11. Характеристика группового мнения



- на *третьем* этапе осуществляется выработка четкой и ясной групповой позиции по предмету обсуждения, которая принимается всеми членами группы.

## **Комментарии**

**Групповые настроения** - это сложные эмоциональные состояния, общий эмоциональный настрой членов группы, совокупность переживаний, овладевших в определенный период ими, которые в значительной степени определяют направленность, ориентацию и характер всех проявлений психологии группы и отдельных её членов.

К групповым настроениям относятся: совместные переживания конкретных событий, фактов; сходные эмоциональные состояния, овладевшие на какое-то время группой или её частью; устойчивый настрой эмоций и чувств, опосредующий действия и поведение всех членов группы.

Групповые настроения усиливают чувства отдельных людей, влияют на их жизнь и деятельность.

В этом процессе проявляется общая закономерность общественной психологии, состоящая в том, что слияние отдельных настроений в одно общее, создает новое целое, которое значительно отличается от суммы его составляющих. И это совместное настроение (общие переживания и чувства) часто выступает очень сильной движущей силой.

Вместе с тем следует помнить, что одни настроения - **энтузиазм, вера в общий успех, увлеченность, приподнятость, состояние общего подъема** - способствуют совместным усилиям и успеху группы.

Другие настроения - **состояние упадка, неверие в свои силы, уныние, скука, обида или недовольство** - напротив, резко снижают её возможности.

Периодическая активизация (спонтанная или целенаправленная) у членов малой группы соответствующих настроений, других эмоциональных состояний по поводу конкретных политических, нравственных, эстетических, профессиональных и иных фактов и событий может привести к закреплению подобных состояний, к проявлению их устойчивости, и, таким образом, к возникновению, формированию соответствующих социальных чувств.

Однако в отличие от чувств групповые настроения характеризуются большей динамичностью. Они возникают более стихийно и способны значительно быстрее чувств распространяться в группе или передаваться вне её. Настроения по сравнению с чувствами значительно быстрее могут изменять и свою полярность.



8.12. Особенности  
групповых настроений



## *Комментарии*

*Традиции - это сложившиеся на основе длительного опыта совместной деятельности её членов и прочно укоренившиеся в их жизни нормы, правила и стереотипы поведения и действий, повседневного общения между людьми, соблюдение которых стало потребностью каждого члена малой группы.*

Традиции многообразны. В традициях различных групп людей много общего. Общенародные, классовые, национальные традиции пронизывают каждую конкретную общность (группу, коллектив).

Наряду с общими внутри каждой малой группы зарождается, крепнет и бытует немало специфических традиций, имеющих большое значение для их сплочения.

***"Традиционалисты - пессимисты по отношению к будущему и оптимисты по отношению к прошлому".***

Л. Мамфорд

Действенность и живучесть традиций определяется степенью эмоциональной притягательности и внутреннего принятия их группой в целом и каждым её членом в отдельности.

А это зависит от того, насколько данная традиция способствует удовлетворению тех или иных субъективных потребностей людей, насколько они связывают свои интересы с действием той или иной традицией, насколько представления о ней ассоциируются с привычными и значимыми для них общественными и групповыми представлениями, ценностями.

### 8.13. Виды традиций



## Комментарии

**Образование и развитие малой группы.** Образование и развитие малой группы обычно включает несколько стадий. *Первая стадия* является периодом появления зачатков системы межличностных отношений, началом формирования группового самосознания.

На *второй стадии* отношения между членами малой группы принимают устойчивый характер, идет процесс формирования групповых норм и традиций, начинает функционировать общее мнение, групповые настроения и атмосфера в группе способствуют решению совместных задач, проявляется слаженность в действиях ее членов.

На *третьей стадии* группа полностью консолидируется, становится общностью с ярко выраженным чувством «Мы», всеми поддерживаемыми групповыми целями и интересами, направленными на конкретный результат, проявляется ценностно-ориентационное единство.

**Сплочение малой группы** - это процесс формирования такого типа связей и отношений между её членами, которые позволяют достигать их ценностно-ориентационного единства, наилучших результатов в совместной деятельности, избегать конфликтов и конфронтации.

*Сплоченность* является обобщенным показателем их духовной общности и единства. Она выступает для членов малой группы как привлекающая цель и ценность, как желаемое групповое состояние.

**Руководство и лидерство.** *Руководство* — процесс управления группой, осуществляемый руководителем как посредником между социальной властью (государством) и членами общности на основе правовых полномочий и норм, данных ему.

*Лидерство* же - это процесс межличностного влияния. Лидера порождает структура и характер взаимоотношений в каждой конкретной группе.

**Принятие решений.** В своей жизнедеятельности группа постоянно сталкивается с ситуациями, требующими обсуждения с целью прояснения позиций её членов, оценки различных ситуаций, поиска возможных путей выхода из них, выработки единой точки зрения. Совокупность всех перечисленных действий составляет процесс принятия группового решения.

Групповое давление в малой группе. Нормы и ценности группы должны принимать и соблюдать все. Если этого не происходит, на тех, кто им не подчиняется оказывается психологическое и иное воздействие, которое проявляется как групповое давление.

Функции такого давления: 1) стремление обеспечить достижение групповых целей; 2) сохранение группы как целого; 3) разъяснение членам группы тех принципов жизни и деятельности, на которые они должны ориентироваться; 4) определение ими своего отношения к социальному окружению.

**Конфликт** - это трудноразрешимая ситуация, которая может возни-

#### 8.14. Психологические процессы в малой группе



кнуть в межличностных отношениях между членами группы или в следствие нарушения равновесия между ее структурами. Обычно к ним приводят следующие причины:

1) наличие противоречий между интересами, ценностями, целями, мотивами, ролями членов группы;

2) присутствие противоборства между различными людьми (руководителя и неформальными лидерами, неформальными микрогруппами, разностатусными членами группы);

3) появление и устойчивое доминирование негативных эмоций и чувств как фоновых характеристик взаимодействия и общения между членами малой группы.

**Часть II**

**ПЕДАГОГИКА**

## ПРЕДМЕТ И ЗАДАЧИ ПЕДАГОГИКИ

*"Педагогика должна оказаться в силах сделать и тела и души наипрекраснейшими и наилучшими".*

Платон

Педагогику обычно считают наукой об обучении и воспитании подрастающих поколений и взрослых людей с помощью целенаправленной и специально организованной системы образования. При этом воспитание понимается достаточно широко, включая многие элементы воздействия на личность в целях ее формирования в соответствии с потребностями общества.

*"Не убивайте неясного ума ребенка, дайте ему расти и развиваться. Не выдумывайте для него детских ответов.*

*Когда он начинает ставить вопросы, это значит, что ум его заработал. Дайте ему пищу для дальнейшей работы, отвечайте так, как стали бы отвечать взрослому человеку".*

Д.И. Писарев

Исторически педагогика складывалась как наука о воспитании детей. Это нашло выражение и в названии ее самой: слово «педагогика» происходит от греческого «пайдагогос», что означает «детоводство». Постепенно сфера применения педагогики расширялась, в результате она превратилась в систему наук, включающую в себя многочисленные отрасли: общую педагогику, дошкольную педагогику, школьную педагогику, педагогику высшей школы и др.

*"Воспитание детей есть труд и долг".*

Ф.М. Достоевский

## **Комментарии**

**Педагогика** - это наука о закономерностях, принципах, формах и методах образования людей.

**Образование**- это, во-первых, процесс поиска и усвоения человеком определенной системы знаний, навыков и умений и, во-вторых, результат этого усвоения, выраженный в определенном уровне развития познавательных сил, а также теоретической и практической подготовке человека.

**Учение (обучение)**- это целенаправленный процесс овладения людьми знаниями, навыками и умениями с учетом требований современной жизни и деятельности.

**Воспитание**- это целеустремленное, организованное формирование у людей устойчивых взглядов на окружающую действительность и жизнь в обществе, научного мировоззрения, нравственных идеалов, норм и отношений, развитие у них высоких морально-политических, психологических и физических качеств, а также привычек поведения, соответствующих требованиям социального окружения и деятельности.

**Развитие**- это хорошо организованный процесс функционального совершенствования умственной и физической деятельности людей в соответствии с требованиями их деятельности и условиями жизни, дальнейшего формирования личности человека в ходе его обучения, воспитания и социализации.

**Психологическая подготовка**- это целеустремленный, организованный процесс формирования у людей положительного, рационально окрашенного отношения к жизни и деятельности, внутренней готовности к преодолению трудностей, встречающихся на их пути. Она осуществляется в ходе обучения и воспитания, но, помимо общих, требует и специальных учебно-воспитательных мероприятий.

Между обучением, воспитанием, развитием и психологической подготовкой существует диалектическая, а это значит сложная, порой противоречивая взаимосвязь. Воспитание придает всему педагогическому процессу (образованию) принципиальную направленность и выступает в качестве важнейшего средства активизации познавательной деятельности людей. В ходе обучения решаются не только образовательные задачи, но и осуществляются развитие и психологическая подготовка обучаемых.

**Кроме** того, педагогика изучает еще сущность процессов самообразования и самовоспитания.

**Самообразование** - целеустремленная работа человека по расширению и углублению своих знаний, совершенствованию имеющихся и приобретению новых навыков и умений (см. подробнее 9.11., 9.12.).



## 9.1. Предмет педагогики

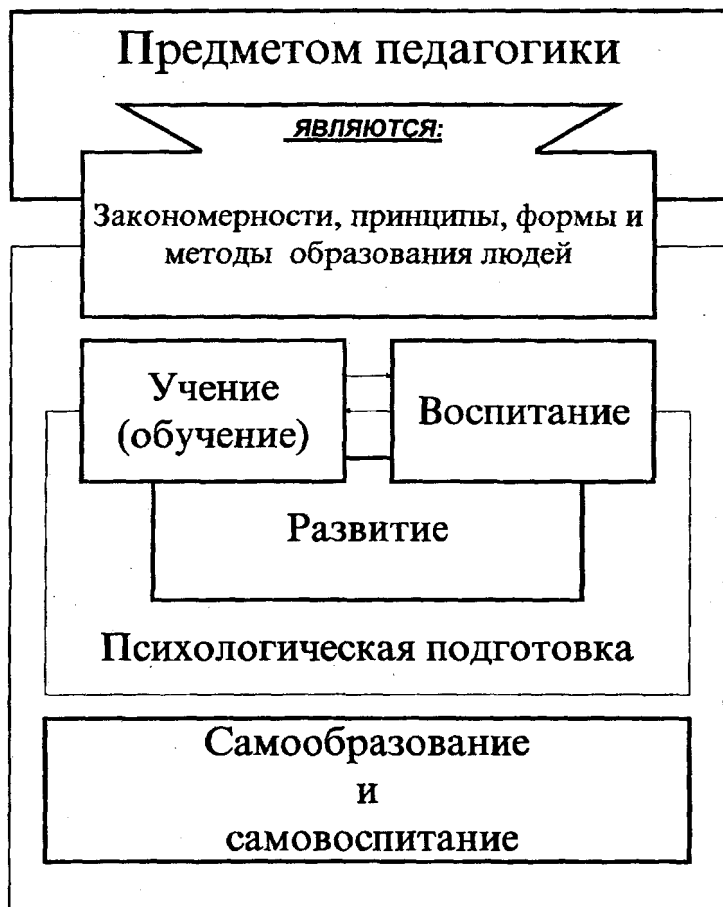

*Самовоспитание* - целенаправленная, активная личная деятельность людей, способствующая формированию и развитию у них положительных и устранению отрицательных качеств в соответствии с требованиями общества и деятельности (см. подробнее 9.13., 9.14.).

## *Комментарии*

Педагогика призвана изучать структуру, функции, содержание и диалектику развития целостного педагогического процесса с целью выявления его закономерностей, основных принципов, методов и организационных форм учебно-воспитательной работы, а также вытекающих отсюда правил и практических рекомендаций.

Педагогический процесс - это организованная и целенаправленная деятельность людей (обучающих и обучаемых, воспитателей и воспитанников с целью формирования необходимых знаний, практических навыков и умений, морально-политических, психологических и физических качеств личности и группы.

Педагогика выполняет не только конкретные функции, но и выступает как система прикладных практических знаний, формирующих педагогическое мастерство преподавателей.

Раскрывая педагогические закономерности, обосновывая принципы обучения и воспитания, осуществляя сравнительную характеристику форм, методов и приемов педагогической деятельности и т. д., педагогика указывает людям наиболее действенные пути, средства и способы решения возникающих задач.

Эффективность же практического применения любого педагогического приема и средства зависит от личных качеств преподавателя, его опыта, способностей, интуиции, отношения к делу. И не случайно поэтому многие отождествляют деятельность преподавателя, воспитателя с искусством художника, артиста. Первостепенное значение в воспитании и обучении играет и интуиция.

Однако признание большой роли субъективного в педагогической деятельности не умаляет роли науки, которая вооружает преподавателей методами разрешения учебно-воспитательных задач.

В настоящее время педагогика должна активнее продолжать разработку новых моделей обучения и воспитания с учетом развития социально-экономического и политического факторов, жизни нашего народа в современных условиях.

Как и любая другая наука, педагогика имеет свою методологию, теорию, методы и вырабатывает рекомендации для педагогической практики. В ее содержание входят: фактический материал, полученный в результате наблюдений, экспериментов, опыта; научные обобщения, выраженные в законах, принципах, теориях; гипотезы, нуждающиеся в проверке и подтверждении практикой.

Наряду с правильными, подтвержденными практикой концепциями и рекомендациями, на каждом этапе развития педагогики могут иметь место и спорные, недостаточно научно обоснованные суждения. Разви-

## 9.2. Задачи педагогики

### Задачи педагогики

*Научное обоснование  
развития систем образования, содержания  
обучения и воспитания*

*Исследование сущности, структуры, функций  
педагогического процесса*

*Выявление закономерностей и формулирование  
принципов процесса обучения и воспитания  
людей*

*Разработка эффективных форм  
организации педагогического процесса и  
методов его осуществления*

*Разработка содержания и методики самообра-  
зования и самовоспитания людей*

*Исследование особенностей и содержания  
деятельности педагога и путей формирования и  
развития его профессионального мастерства*

*Разработка методологических проблем  
педагогики, методик ее исследования,  
обобщения, распространения и внедрения опыта  
обучения и воспитания*

ваясь, педагогика отбрасывает устаревшие и неверные положения, обогащается новыми идеями, более адекватно отражающими сущность педагогического процесса или его отдельных элементов.

## Комментарии

Педагогика - эта наука, развивающаяся под воздействием потребностей педагогической практики, формулирующая свою теорию и методологию (уровни методологии) и применяющая свои собственные методы.

Педагогическая практика - *эта непосредственная деятельность учителей и воспитателей, предъявляющая свои требования как к субъектам и объектам педагогики, собственно качеству учебно-воспитательного процесса, так и к самой теории и методологии науки.* Она диктует основные направления и формы развития педагогики.

Педагогическая теория *на основе анализа педагогической практики позволяет выдвигать и осмысливать свои научные гипотезы, проверять полученные научные факты, формулировать установленные положения, что в окончательном итоге способствует правильному и всестороннему развитию всей педагогической науки.*

Методы педагогики - *это способы и приемы изучения педагогических явлений и процессов* (см. подробнее об этом 10.2.).

Уровни методологии педагогики *позволяют всесторонне и точно исследовать педагогические явления и процессы и на этой основе делать правильные выводы о их содержании и специфике функционирования* (см. подробнее 10.11.).

I уровень - *гносеологический*, дает возможность правильно формулировать наиболее общие научные подходы к анализу педагогических явлений и процессов (см. 10.3., Ю.4., Ю.5., Ю.6.).

II уровень - *мировоззренческий*, включает положения о факторах формирования и развития личности ребенка (см. 9.7., 9.8., 9.9., Ю.7., Ю.8.), об образовании, обучении, воспитании и педагогической деятельности как общественных явлениях (см. 10.3., Ю.4., 10.5., Ю.6.).

III уровень - *научно-содержательный*, позволяет правильно формулировать и обосновывать законы и закономерности педагогической науки (см. подробнее главы десятую, одиннадцатую), теорию и методику обучения и воспитания людей (см. подробнее главы двенадцатую и тринадцатую).

IV уровень - *логико-гносеологический*, обеспечивает возможность правильно осмысливать предмет и объект педагогики (см. подробнее девятую), определение и развитие категорий науки, осуществлять определение и развитие категорий педагогики, выявлять соотношения педагогической теории и педагогической практики, связей педагогики с другими науками, формулировать положения о соотношении фундаментальных и прикладных исследований и разработок, делать прогнозы в развитии самой педагогики (см. подробнее главу одиннадцатую).

93. Структура  
педагогической науки

**ПЕДАГОГИЧЕСКАЯ  
ПРАКТИКА**



## **Комментарии**

Развитие педагогики детерминировано социально-экономическими условиями нашего общества, потребностями жизни и деятельности людей, достижениями современного научно-технического прогресса, логикой трансформации тех феноменов, которые она изучает. Все это непрерывно выдвигает перед педагогикой все новые и новые проблемы, разрешение которых требует прежде всего максимально аффективного использования внутренних возможностей ее самой. Именно поэтому она постоянно видоизменяется, в ней выделяются все новые и новые составные части и отрасли.

**История педагогики** - отрасль педагогики, исследующая исторические этапы развития педагогических идей и взглядов.

**Народная педагогика** - отрасль педагогики, занимающаяся изучением традиционных народных методов и приемов обучения и воспитания людей.

**Педагогика высшей школы** - отрасль педагогики, изучающая особенности обучения, воспитания и развития людей в процессе получения высшего образования.

**Школьная педагогика** - отрасль педагогики, изучающая особенности обучения, воспитания и развития людей в процессе получения образования в средней школе.

**Коррекционная педагогика** - отрасль педагогики, занимающаяся обучением и воспитанием людей в интересах коррекции их личности и деятельности.

**Профессиональные педагогики** - отрасли педагогики, ориентированные на изучение процессов обучения, воспитания и подготовки представителей различных профессий.

**Педагогика неформального образования** - отрасль педагогической науки, изучающая неформальные (нетрадиционные) методы и способы обучения и воспитания.

**Педагогика образования взрослых** - отрасль педагогики, специально исследующая формы и способы образования взрослых людей.

**Методология и теория педагогики** - специальная составная часть педагогики, уделяющая главное внимание разработке ее методологических и теоретических проблем.

Различные отрасли педагогики позволяют выявить качественное своеобразие педагогических явлений, их связи с другими общественными феноменами, определить специфику педагогики как науки, ее роль и место в системе отраслей общественных знаний.

9.4. Отрасли педагогической науки



## **Комментарии**

Педагогика не может не опираться на результаты исследований других наук, из которых она берет для себя то, что необходимо для более правильного и всестороннего изучения ею феноменов. Характер взаимосвязи педагогики с другими науками определяется тем, что требуется самой педагогике и содержанием того, что изучает конкретная отрасль знаний.

**Психология** (см. Часть I) *позволяет педагогике более точно и правильно понять сущность психики, личности и группы и опираясь на это добиваться наиболее эффективного изучения педагогических явлений и процессов.*

**Философия и социология** (как науки о наиболее общих законах развития окружающей действительности и общества) *позволяют педагогике учитывать социальные особенности жизни и деятельности людей и принимать во внимание их влияние на обучение, воспитание и педагогическую деятельность.*

**Физиология** *позволяет педагогике учитывать особенности строения тела и закономерности работы нервной системы человека, показывать их роль и значение в обучении, воспитании и развитии людей.*

**Экономические науки** *дают возможность педагогике принимать во внимание и учитывать закономерности развития производственных отношений, а также четко представлять те экономические процессы, в условиях которых происходит обучение и воспитание людей.*

**Науки о трудовой деятельности** *позволяют педагогике правильно формировать у людей качества, необходимые для различных видов профессиональной деятельности.*

**Политология** *раскрывает для педагогики проблемы, связанные с влиянием политических явлений и процессов на обучение и воспитание людей.*

**Этнология** *позволяет педагогике правильно учитывать национальные и другие особенности людей, которые всегда являются представителями определенных этнических общностей и которые, кроме того, имеют свой специфический национальный опыт обучения и воспитания.*

**Исторические науки** *показывают педагогам историческое своеобразие развития человека и общества, воспитания и образования и т.д. в различные периоды развития людей и общества.*



## 9.5. Взаимосвязь педагогики с другими науками



Методологические основы (общая, специальная и частная методология педагогики) дают возможность педагогике правильно осмысливать предметы и явления окружающей действительности, четко осознавать закономерности их функционирования и связи, существующие между ними, и на этой основе строить стратегию и тактику образования, обучения, воспитания, развития и психологической подготовки людей.

## Комментарии

I. Эмпирический этап развития педагогики. **Начиная с древнейших времен, человечество накапливало и осмысливало опыт обучения и воспитания различных времен и народов, создания различных образовательных учреждений.**

На Западе издавна существовали школы афинского и спартанского воспитания, школы греческой культуры, монастырские, городские, соборные и городские школы, системы иезуитского и христианско-католического обучения.

На Востоке китайские ученые реализовывали в школьном обучении изучение четырех дисциплин: морали, языка, политики и литературы; впервые выдвинули концепцию идеального человека - не по происхождению, а благодаря обучению и воспитанию. Арабские же и иранские мыслители всегда стремились повысить всеобщую ценность образования, подчеркивали важность систематического и постоянного учения, необходимость всестороннего физического и духовного развития людей, формирования у них таких качеств, как уважительное отношение к старшим, справедливость, вежливость, смелость.

II. **Этап формирования педагогики как науки.** Научная педагогика зародилась в начале XVII в. Ее основателем считается педагог-гуманист Я.А. Каменский (1552-1670). Впоследствии основное внимание уделялось разработке теорий *элементарного и воспитывающего обучения* (И. Герbart), реализации *дидактики развивающего обучения* (Ф. Дистерверг), *экспериментальной педагогики и педоцентризма* (Д. Дьюи).

В России развитие педагогики шло по пути формирования стройной системы образовательных учреждений во главе с созданным специально Министерством народного просвещения. В основу ее деятельности легли мысли и идеи основоположника отечественной педагогики К.Д. Ушинского, который добивался реализации на практике идеи народности общественного воспитания (см. также 10.13).

III. **Современный этап развития педагогики.** В XX в. педагогическая наука развивалась бурными темпами как на Западе, так и на Востоке, ориентируясь на обслуживание экономического прогресса общества, необходимость создания высокотехнологичных систем обучения и подготовки специалистов конкретного профиля. В окончательном итоге за рубежом сложились предпосылки для превращения педагогики в узкоприкладную область знаний, ориентированную на решение прежде всего проблем, относящихся к подготовке педагогов-управленцев.

В СССР педагогическая наука решала преимущественно задачи воспитания, повышения эффективности и качества образования, всестороннего развития личности. Ее главными отраслями были: детская педагогика (преддошкольного, дошкольного, школьного возрастов);

## 9.6. История развития педагогической науки

### I. Эмпирический этап в развитии педагогики

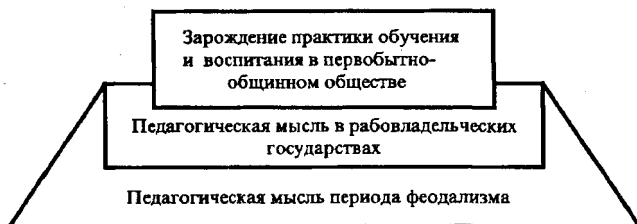

### II. Этап формирования педагогики как науки

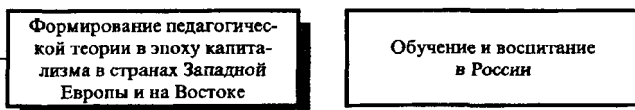

### III. Современный этап развития педагогики

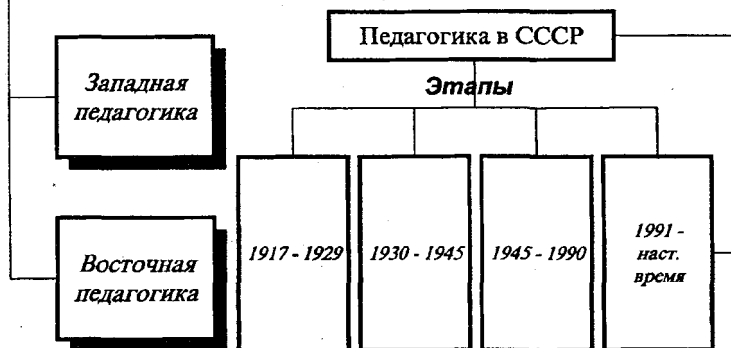

педагогика профессионального образования, семейного воспитания, педагогика высшей школы, военная педагогика, дефектология, история педагогики (см. также 10.13).

## **Комментарии**

Педагогика имеет дело с конкретными людьми, личностями (см. подробнее главу шестую). От того, насколько она их знает и учитывает их различные особенности, зависит эффективность педагогического воздействия.

**Особенности физиологии высшей нервной деятельности личности** – это специфика функционирования ее нервной системы, выражающаяся в самых разнообразных характеристиках: своеобразии работы всей нервной системы, соотношении процессов возбуждения и торможения в коре головного мозга (см. главу третью), проявлении темперамента, эмоций и чувств, поведения и поступков (см. подробнее главу пятую, а также 6.14.) и т.д.

**Анатомо-физиологические особенности личности** – это такие ее характеристики, которые зависят от анатомической и физиологической структуры тела человека (см. подробнее 3.4., 3.5.), оказывающих серьезное влияние как на его психику и поведение, так и подверженность последних воспитательным и другим воздействиям педагога. Например, слабое зрение и слух человека, естественно сказываются на его действиях и поступках и должны приниматься во внимание в процессе обучения и воспитания.

**Задатки** – это врожденные анатомо-физиологические особенности организма, которые облегчают развитие способностей (см. подробнее 6.16.). Такой, например, задаток, как подвижная нервная система, может способствовать развитию многих способностей в любом виде деятельности, связанной с необходимостью адекватно реагировать на смену ситуаций, быстро перестраиваться на новые действия, менять темп и ритм работы и др. А, следовательно, это может специфически проявляться и в ходе обучения и воспитания, и, безусловно, должно учитываться педагогами.

Важнейшими факторами формирования личности выступает окружающая среда и общество.

Обычно прежде всего выделяют **природно-географическую среду**, которая оказывает большое влияние на развитие личности. Известно, например, что выросшие на крайнем севере люди более выдержанны, более организованны, умеют ценить время и правильно относиться к тому, чему их обучают.

**Макросреда**, т.е. общество в совокупности всех его проявлений, также оказывает большое влияние на формирование личности. Так, человек, выросший в тоталитарном обществе, как правило, развит и воспитан не так, как представитель демократического государства.

**Микросреда**, т.е. группа, микрогруппа, семья и т.д., также являются важной детерминантой формирования личности. Именно в микросреде

### 9.7. Факторы формирования личности человека



закладываются важнейшие нравственные и морально-психологические характеристики человека, которые, с одной стороны, необходимо принимать во внимание, а с другой - совершенствовать или трансформировать в процессе обучения и воспитания.

Общественно-полезная деятельность - это труд, в условиях которого развивается человек и формируются его важнейшие качества.

## **Комментарии**

Материальной основой жизни ребенка является организм. Поэтому одним из ведущих видов его развития является **общефизическое**. Оно включает в себя *собственно физическое* развитие ребенка, т.е. процесс роста его организма, наращивание ловкости и силы, становление физических функций под влиянием условий жизни и видов деятельности. В него входит также и *специальное физическое* развитие, направленное на выполнение особых видов движений, прежде всего сугубо профессиональных.

К физическому развитию тесно примыкает развитие *трудовое*, включающее в себя устойчивую привычку к трудовому усилию и преодоление связанных с ним тяжелых, неприятных ощущений. Эта привычка постепенно перерастет в качество личности, называемое трудолюбием. Развитие ребенка до степени трудолюбия означает овладение им общими и специальными трудовыми знаниями, умениями и навыками, психологическую готовность к трудовой деятельности, способность получения удовлетворения и удовольствия от труда

Важнейшим видом человеческого развития является *интеллектуальное*. Оно представляет собой формирование у ребенка способности к овладению различными типами мышления (эмпирическим, образным, теоретическим, конкретно-историческим, диалектическим). Его органической частью является умение подвергать самостоятельному анализу события и явления действительности, делать самостоятельные выводы и обобщения.

Содержательной стороной интеллектуального развития является развитие *общедуховное*, которое включает в себя определенный объем основных научных знаний о мире и способность философской, конкретно-исторической оценки действительности. Его элементом является и *гражданско-политическое* развитие, проявляющееся в знаниях о коренных интересах различных классов и социальных групп, о политике как концентрированном выражении экономики, в способности с общегражданских позиций оценивать явления, события, процессы общественной жизни.

Большое значение в жизни ребенка имеет **нравственное** развитие, включающее в себя знание основных нравственных норм, правил, твердые социально ценные привычки поведения в единстве с устойчивым нравственным чувством, способностью нравственного переживания. Оно предполагает решимость делать выбор поведения с позиций нравственных убеждений, величие и твердость духа, необходимого для последовательного и мужественного отстаивания своих взглядов.

**Эмоциональное** развитие ребенка выражается в его способности правильно чувственно откликаться на воздействия явлений окружаю-

## 9.8. Ребенок как субъект развития

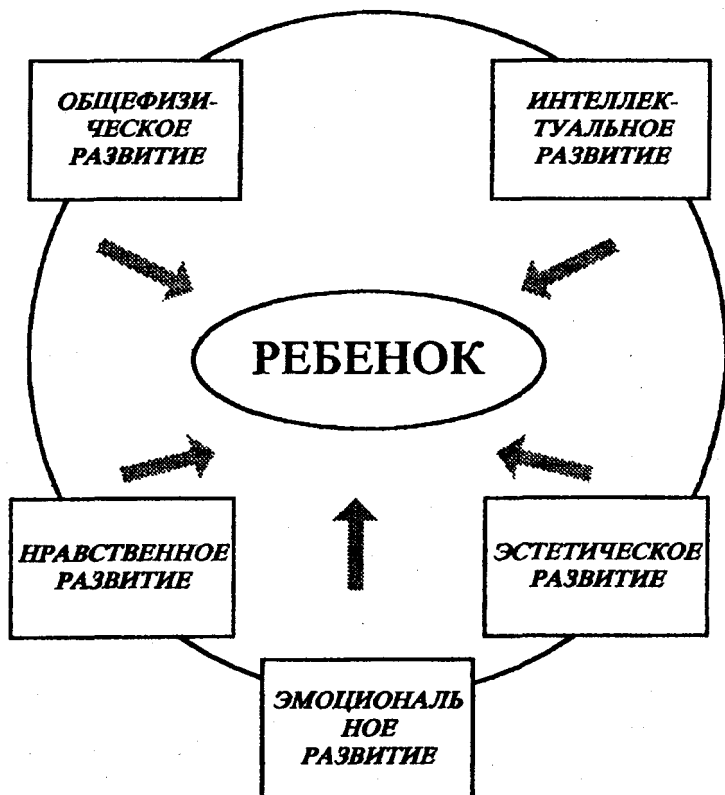

щей действительности. Оно предполагает также умение управлять спонтанными эмоциональными побуждениями и реакциями, психическими состояниями.

**Эстетическое развитие** включает в себя способность активного идейно-эмоционального отклика на эстетические явления искусства и действительности, эстетический идеал и художественный вкус, способность эстетического восприятия, переживания, суждения, оценки.

Все виды развития сущностных сил ребенка неразрывно взаимосвязаны между собой. Они взаимодополняют и взаимообогащают друг друга, образуя целостную личность и индивидуальность.

## Комментарии

В процессе своего формирования ребенок проходит две стадии: биологическую, в течение девятимесячного развития в утробе матери, и **социальную**, в течение примерно 17 - 18 лет в различных формах социального развития и воспитания.

Социальная стадия имеет следующую структуру.

1. От рождения до 1 года - **раннее младенчество**. Это период первоначального приспособления и приведения в готовность сущностных сил ребенка к первичной адаптации к жизни.

2. От 1 года до 3 лет - **собственно младенчество**. Один из наиболее плодотворных и интенсивных периодов накопления ребенком социального опыта, развития его физических функций, психических свойств и процессов.

3. От 3 лет до 6 - **раннее детство** - этап перехода из младенчества в детство. Это время интенсивного накопления социально значимого опыта и умений ориентироваться в социальном пространстве, формирования основных черт характера и отношения к окружающему миру.

Все три периода рождения до 6 лет называют еще *преддошкольным* и *дошкольным*. Систематическое обучение в детском саду и школе начинается для многих ребят с 6 лет. Оно осуществляется с учетом того, что полная психофизиологическая, нравственно-волевая готовность детей к систематическому учебному труду, интеллектуальному, физическому, эмоциональному напряжению наступает к 7-ми годам.

4. От 6 до 8 лет - **собственно детство**. В это время происходит завершение первоначального созревания физиологических и психологических структур головного мозга, дальнейшее накопление физических, нервно-физиологических и интеллектуальных сил, обеспечивающих готовность к полноценному систематическому учебному труду.

5. От 8 до 11 лет - **предподростковый период** - время зрелого детства, накопления физических и духовных сил для перехода к отрочеству. Вместе с периодом детства предподростковый период именуется еще и *младшим школьным возрастом*.

6. От 11 до 14 лет - **отроческий, подростковый** возраст - новый качественный этап в развитии ребенка. Его самыми характерными чертами являются: в физиологическом отношении - половое созревание, в психологическом - формирование личностного самосознания, активное проявление индивидуальности. Подростковый период называют еще *средним школьным возрастом*.

7. От 14 до 18 лет - **юношеский возраст** - время завершения физического и психологического созревания, социальной готовности к общественно полезному производительному труду и гражданской ответственности. Девушки и юноши - *старшие школьники* - получают некоторую подготовку в области психологии и этики семейной жизни.

В каждый период возрастного становления ребенку важно достигнуть необходимой для этого периода полноты развития, психофизиологической и духовной зрелости, которая не всегда совпадает с



9.9. Периодизация и особенности развития детей  
различных возрастных групп

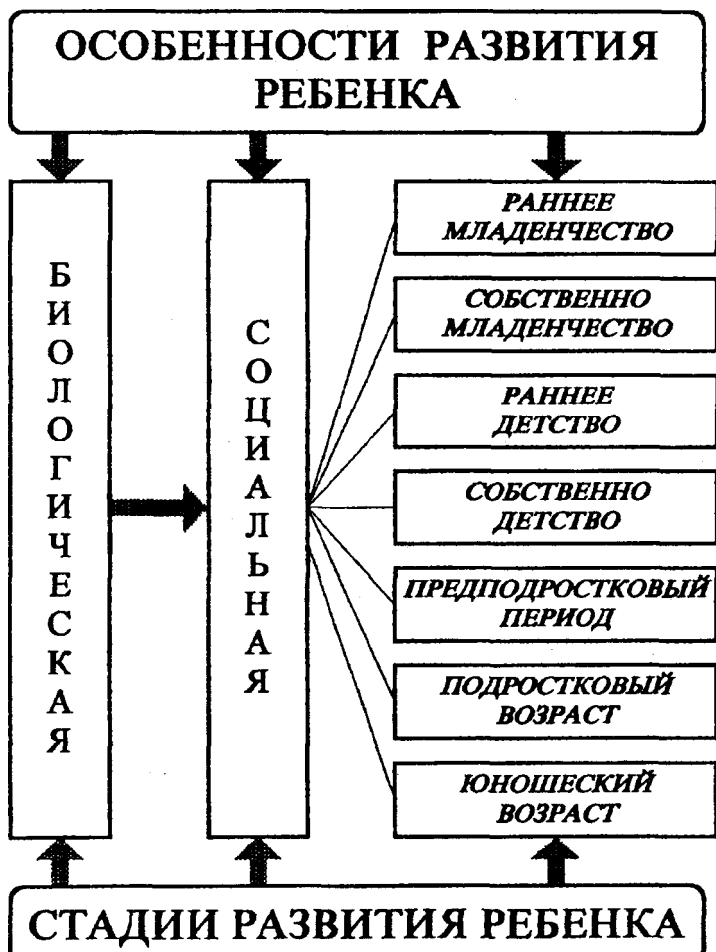

возрастными рамками и требованиями школьного обучения. Всякие попытки развития детей за счет чрезмерного напряжения в раннем возрасте неизбежно ведут к перегрузкам и переутомлению, физическим и психическим срывам.

## **Комментарии**

**Образование** - целенаправленный процесс обучения и воспитания человека в интересах личности, общества, государства, сопровождающийся констатацией достижения гражданином (обучающимся) определенных образовательных уровней.

**Дошкольное образование** - образование, получаемое воспитанниками в сети дошкольных образовательных учреждений или под руководством родителей.

**Общее образование** - образование, включающее три ступени, соответствующие уровням образовательных программ: начальное общее, основное общее, среднее (полное) общее образование.

**Дополнительное образование** - образование, полученное в музыкальных и художественных школах или по программам, выходящим за пределы государственных образовательных стандартов.

**Среднее профессиональное образование** - совокупность знаний, умений и навыков, необходимых для подготовки специалистов среднего звена, полученных на базе основного общего, среднего (полного) общего или начального профессионального образования в средних специальных учебных заведениях или на первой ступени в образовательных учреждениях высшего профессионального образования.

**Высшее профессиональное образование** - образование, имеющее целью подготовку (и переподготовку) специалистов соответствующего профиля и уровня, удовлетворение потребностей личности в углублении и расширении образования на базе среднего (полного) общего или среднего профессионального образования, реализуемое в высших учебных заведениях.

**Автономность образования** - один из основных принципов государственной политики в области образования: возможность образовательных учреждений самостоятельно разрабатывать и утверждать учебный план, порядок и периодичность промежуточной аттестации, систему оценок обучающихся (воспитанников).

**Адаптивность образования** - один из основных принципов государственной политики в сфере образования: приспособление системы образования к уровням и особенностям развития и подготовки обучающихся (воспитанников).

**Демократизация образования** - один из основных принципов государственной политики в области образования, предполагающий ликвидацию монополии государства на образование и переход к общественно-государственной системе, в которой личность, общество и государство являются полноправными партнерами.

**Единство культурного и образовательного пространства** - один из основных принципов государственной политики в области образова-

## 9.10. Содержание образования в РФ



ния, обеспечивающий связь федеральной программы развития образования с национальными, региональными и муниципальными программами, учитывающими местные уровни социально-экономического и культурного развития, а также особенности местных образовательных систем.

## **Комментарии**

Человек должен постоянно и непрерывно развиваться, повышать свои знания, совершенствовать навыки и умения. Помогает осуществлять это самообразование.

**Самообразование** - *целестремленная работа человека по расширению и углублению своих знаний, совершенствованию имеющихся и приобретению новых навыков и умений.*

Самообразовательная деятельность - исключительно нужная плодотворная форма развития социальных и профессиональных качеств личности. Благодаря самообразованию обновляется ее интеллектуальный потенциал, повышается идейно-теоретический уровень, совершенствуются ум и воля, профессиональное мастерство и культура. Вот почему необходима упорная систематическая работа над своим самообразованием. И это обязанность всех без исключения людей.

Самообразованием должны заниматься практически все люди, однако его объем и характер может быть не у всех одинаков. Многое здесь зависит от индивидуальных особенностей человека, конкретных условий его жизни и деятельности.

Личность, обладающая высокой культурой, исходит из того, что от нее требуются всесторонние знания о своей жизни и деятельности, основательная практическая подготовка, глубокое понимание происходящего вокруг. Ей не обойтись без серьезных знаний педагогических и психологических основ обучения и воспитания, без всесторонней информированности и компетентности в выдвигаемых жизнью вопросах.

Для значительной части людей конечной целью педагогического самообразования все чаще становится приобщение к творческому поиску, эксперименту, всестороннему исследованию и осознанию необходимости своего самосовершенствования.

Для обеспечения целестремленности и систематичности занятий по самообразованию опытные люди составляют соответствующий план, в котором предусматриваются объем и очерёдность намечаемой работы, сроки, отводимые на ее осуществление, целевая установка по каждому виду самостоятельной деятельности. Хороший план экономит время, спасает от суеты, когда все делается впопыхах, а следовательно - больше и хуже.

Главный инструмент духовного развития человека - чтение. Общение с книгой - это заочное общение с мудрейшими людьми мира.

, В наш век возрастающего количества печатных изданий и необходимости их своевременного изучения остро встал вопрос о технике чтения. С одной стороны, она должна обеспечивать быстрый про-

## 9.11. Характеристика процесса самообразования



смотр новых поступлений интересующей литературы, а с другой - глубокое изучение необходимых материалов. В этой связи люди с высокой педагогической культурой к книгам подходят дифференцированно и владеют, как правило, двумя способами чтения: углубленным и скоростным.

## *Комментарии*

Главная задача самообразования - это самостоятельное развитие и совершенствование личности.

Красота ее проявляется в единстве духовности и реальных отношений к миру. Культурно-образовательная характеристика идеального человека состоит в том, что он непрерывно обогащает себя знанием духовных богатств, умениями и навыками самосовершенствования. Всем этим и достигается гармония истины, добра и красоты, реализуется идеал всесторонне развитого и подготовленного к реальной жизни человека.

В отличие от идеала, цель самообразования состоит в том, чтобы сформировать из себя реальную, устойчивую личность, способную в новых социально-экономических и политических условиях вносить ощутимый вклад в совершенствование общественной жизни и самого себя. Это достигается, возможно, более полным развитием ее существенных духовных и физических сил, способностей, дарований и талантов.

Общая стратегия самообразования гуманной, демократической максимально подготовленной личности заключается в обеспечении себе возможности всестороннего духовного развития, формирующего внутреннюю, интеллектуально-нравственную свободу выбора поведения и способность отстаивать свои жизненные позиции.

Достигается это в результате постоянной **самостоятельной работы** человека **над литературой**, в которой он находит примеры для подражания и саморазвития. Важное значение в связи с этим приобретает умение ориентироваться в потоке информации. Оно складывается из знания источников информации, их сильных и слабых сторон, умения находить нужную информацию, быстро и правильно ее оценивать, оперативно определять пути и условия использования полученных данных в теоретической или практической деятельности.

Затем человек начинает на основе прочитанного и выбранного в качестве образца для подражания осуществлять **самостоятельные упражнения и тренировки**, позволяющие вырабатывать и закреплять те качества, которые необходимы для практической деятельности.

Большая роль в процессе самообразования принадлежит также выполнению человеком **самостоятельных практических заданий**, которые он разрабатывает для дальнейшего самосовершенствования. Они позволяют шлифовать его профессиональные качества, проверять их в практической деятельности с учетом тех знаний, которые человек усвоил, и новой информации, получаемой о их проявлении в непосредственном процессе саморазвития.

И, наконец, всесторонне образованный человек постоянно следит за новыми достижениями в развитии общества в ходе **работы с аудиови-**

## 9.12. Методы самообразования



зультатами, накапливая, а затем и впитывая с их помощью новые знания и навыки, необходимые для самосовершенствования и саморазвития.

## Комментарии

**Самовоспитание** – целенаправленная активная деятельность человека по формированию и развитию у себя положительных и устранению отрицательных качеств.

Жизнь убедительно доказала, что самовоспитание – неперенное условие совершенствования человеческой личности.

Среди содержательных компонентов самовоспитания следует в первую очередь выделять: глубоко осознанные *цели и задачи*, выработанные и принятые человеком жизненные *идеалы*, которые лежат в основе программы самосовершенствования; глубоко осмысленные и принятые для себя требования, предъявляемые к деятельности и личности; идейно-политические, профессиональные, психолого-педагогические, этические и другие знания о протекании, содержании и методике самовоспитания и умение заниматься им в любых условиях и обстоятельствах жизни; наличие внутренней установки, развитого самосознания, способности к объективной критической оценке своего поведения и необходимого уровня общего, интеллектуального, идейно-политического и профессионального развития; определенную степень совершенствования волевых качеств и наличие привычек эмоционального саморегулирования, особенно в трудных и сложных ситуациях, экстремальных условиях.

Исходным компонентом самовоспитания, как и любого другого вида деятельности, являются *потребности и мотивы* – сложные и глубоко осознанные внутренние побуждения к систематической и активной работе над собой.

Содержательная сторона процесса самовоспитания включает в себя различные аспекты развития личности человека: идейно-политический, профессиональный, нравственный, этический, педагогический, правовой, эстетический, физический и др.

Каждый из них требует специальной *практической работы* по самовоспитанию у себя специфических качеств и связан с составлением *программы по самовоспитанию*, которая предусматривает развитие ума, чувств, воли, формирование разнообразных убеждений и привычек поведения.

В то же время эти сферы развития личности человека тесно связаны между собой, зависят друг от друга и, естественно, требуют комплексного подхода к их самовоспитанию. А также требуют постоянных *проверки и самоконтроля, корректировки* процесса самовоспитания, непрерывного *руководства* им.

Существенную роль в этом играют самопознание и самоанализ человеком своих действий, поступков, поведения, которые предполагают критическое отношение к себе, к уровню развития своих лич-



### 9.13. Процесс самовоспитания

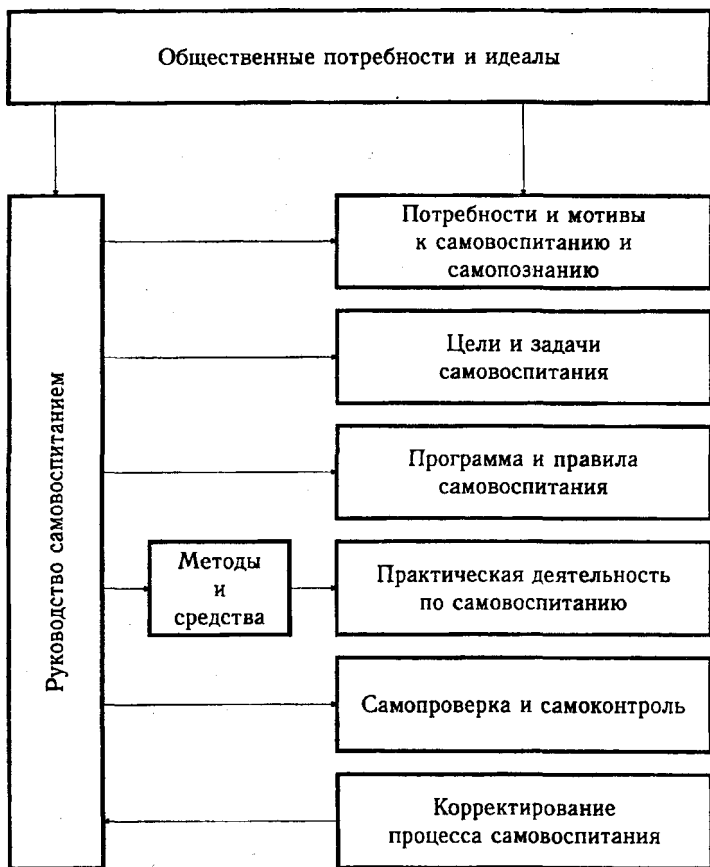

ностных качеств, к состоянию, возможностям, духовным и физическим силам.

Это, в свою очередь, связано с **самооценкой**, без которой невозможно самоопределиться и самоутвердиться в жизни, в социальной среде и социальных группах.

## *Комментарии*

**Психологические предпосылки самовоспитания.** Самовоспитание предполагает определенный уровень развития личности, ее готовности и способности к самоизучению, самоосознанию, самооценке, к сравнению своих поступков с поступками других людей, самокритичному отношению к своей деятельности, выработку устойчивых установок на постоянное самосовершенствование.

Как самостоятельная и систематическая сознательная деятельность человека самовоспитание направлено на преодоление всего отрицательного, негативного в сознании, в отношениях, в поведении и действиях человека. В этом случае самовоспитание выступает как внутренняя основа процесса самостоятельного перевоспитания личности.

**Условия, способствующие самовоспитанию.** Самовоспитание - сложный интеллектуальный, волевой и эмоциональный процесс. В ходе его требуется глубоко осознанное, целенаправленное и самокритичное отношение человека как к самому себе, так и к действиям окружающих людей, определенные чувства переживания того, что ему недостает воспитанности, а также большие, иногда предельные волевые усилия в достижении поставленных целей но саморазвитию.

**Методы самовоспитания.** Самовоспитание осуществляется с помощью различных общих и специфических методов, средств и приемов.

К наиболее общим методам самовоспитания относятся: самообязательства, самоорганизация личной жизни и профессиональной деятельности, самоотчет и др.

**Самообязательства** включают осознание целей и задач самосовершенствования, выработанные, продуманные, внутренне принятые решения по формированию и развитию у себя того или иного качества или группы качеств.

В соответствии с самообязательствами разрабатываются принципы и правила личного поведения как основы высокой **самоорганизации личной жизни**, учебной, служебной и общественно-политической деятельности человека.

Из истории известны многие факты разработки и эффективного использования таких правил. Например: «Если я знаю, что знаю мало, я добьюсь того, чтобы знать больше» или «Для того, чтобы достигнуть необходимой высоты, нужно держаться правила: семь раз примерь, один раз отрежь»; «Надо взять за правило: лучше числом поменьше, да качеством повыше»; «Лучше через два года или даже через три года, чем второпях, без всякой надежды получить солидный человеческий материал».

#### 9.14. Характеристика самовоспитания



В жизни неоднократно встречаются факты, когда человек формулирует для себя личные правила, которых он стремится придерживаться в целях самосовершенствования, самоорганизации. Например, ими могут выступать правила, вытекающие из основ христианской морали

и нравственности или заимствованные у великих людей прошлого и современности.

Можно руководствоваться в практической деятельности по самовоспитанию следующими правилами: «Всегда и во всем:

1. Умей сосредоточить свое внимание на начатом деле.
2. Не отвлекайся во время работы.
3. Подумай сначала сам, если не получится, то обращайся за советом.
4. Не закончив начатого дела, не переходи к другому.
5. Старайся все делать вовремя, толково и самостоятельно.
6. Встретишь на пути трудности — не прекращай работу.
7. Умей себя поощрять: «Ты не хуже других, «Потерпи, ничего не случится», «Подумай», «Если захочешь, ты сделаешь».
8. Проявляй терпение, встречаясь с трудными и экстремальными ситуациями.
9. Думай, как лучше спланировать свою деятельность и поведение в подобных обстоятельствах.
10. Со всеми проявляй вежливость и тактичность.
11. Избегай грубости, даже с теми, кто тебе грубит.
12. Веди себя спокойно, когда тебя критикуют, а если критика неzasлуженная, попроси слова и выскажи свое мнение.
13. Сдерживай себя от обиды: причина ее может быть случайной.
14. Учись слушать, наблюдать и создавать на работе и дома благоприятную обстановку.
15. Внимательно слушай указания и советы старших, высказывания товарищей, это поможет избежать многих ошибок.
16. Подумай, почему именно тебе были высказаны претензии или сделаны замечания».

Разумеется, нельзя составить правила на все случаи жизни и полагать, что достаточно их выучить, чтобы стать воспитанным человеком. Практическая жизнь и деятельность настолько сложна, многообразна и изменчива, что предусмотреть все невозможно, но стремиться в совершенствованию самого себя необходимо постоянно.

## *Глава десятая*

### **МЕТОДОЛОГИЧЕСКИЕ ОСНОВЫ ПЕДАГОГИКИ**

*"Нет ничего более практичного, чем хорошие теория и методология".*

*Л. Больцман*

Каждая наука для того, чтобы продуктивно развиваться, должна опираться на определенные исходные положения, дающие правильные представления о феноменах, которые она изучает. В роли таких положений выступают методология и теория.

**Методология** - это учение об идейных позициях науки, логике ее развития и методах исследования. В свою очередь, **теория** - это совокупность взглядов, суждений и умозаключений, представляющих собой результат познания и осмысления изучаемых явлений и процессов объективной действительности.

Обычно различают три уровня методологии любой науки. **Общая методология** обеспечивает наиболее правильные и точные представления об общих законах развития объективного мира, а также месте и роли в нем тех феноменов, которые изучает данная наука.

*"Сильным, опытным становится тот педагог, который умеет анализировать свой труд".*

**ВА. Сухомлинский**

**Специальная методология** или методология конкретной науки позволяет последней формулировать свои собственные закономерности, относящиеся к своеобразию формирования, развития и функционирования тех феноменов, которые она исследует. Наконец, **частная методология** представляет собой совокупность методов, способов, приемов и методик исследования конкретной наукой различных явлений, которые составляют предмет и объект ее анализа.

*"Образование - клад; труд - ключ к нему".*

**П. Буаст**

## *Комментарии*

1. Общая методология педагогики предполагает учет:

- Основных положений и принципов материалистической диалектики (см. 2.2., 2.4., 2.5.);
- Закона единства и борьбы противоположностей, в соответствии с которым процесс обучения и воспитания людей является сложным, противоречивым и саморазвивающимся;
- Закона перехода количественных изменений в качественные, согласно которому увеличение педагогических воздействий непременно приводит к улучшению их качества;
- Закона отрицания отрицания, в соответствии с проявлением которого формирование в ходе обучения и воспитания положительных качеств, знаний, навыков и умений затрудняет функционирование отрицательных характеристик, если они свойственны человеку;
- Основных категорий материалистической диалектики;
- Представлений о зависимости педагогического процесса от социально-экономического и политического развития общества, культурных и этнических особенностей людей;
- Представлений о зависимости педагогического процесса от уровня развития психолого-педагогической мысли, организации учебной и воспитательной работы в обществе и его образовательных учреждениях (см. 11.1, 11.2.).

2. Специальная методология **педагогики** ориентирует на учет:

- Устойчивых представлений о сознании и психике человека и возможностях педагогического и воспитательного воздействия на него (см. 2.3. 13.4., 13.5., 13.6.);
- Особенности формирования личности в обществе и группе (коллективе) в процессе общественно-полезной деятельности (см. 6.2., 6.3., 6.4., 7.2., 7.3., 7.4., 7.5., 7.6., главу восьмую);
- Единства воспитания и самовоспитания личности в группе (коллективе);
- Представлений о целостном формировании личности в группе (коллективе).

3. Частная методология **педагогики** предполагает учет закономерностей, принципов и методов обучения и воспитания (см. 11.2., 12.3., 12.4., 12.5., 13.7., 13.8.) а также того, что:

- Обучение, воспитание, развитие и образование в ходе педагогического процесса выступают в неразрывной связи, единстве, взаимном проникновении;

10.1. Методологические и теоретические основы педагогической науки



- Необходимости соответствия воздействий педагогов (воспитателей) характеру деятельности учеников (воспитанников), их познавательным и физическим возможностям.

## **Комментарии**

Методы накопления фактов и проверки гипотезы в педагогическом исследовании.

**Изучение литературных источников, документов** - исследование педагогических явлений и процессов по их описаниям, содержащимся в различных источниках и документах.

**Наблюдение** - наиболее распространенный метод, с помощью которого изучают педагогические явления в различных условиях без вмешательства в их течение.

**Эксперимент** - метод, предполагающий активное вмешательство исследователя в деятельность испытуемого с целью создания наилучших условий для изучения явлений, встречающихся в процессе обучения и воспитания.

**Анализ результатов деятельности** - метод опосредованного изучения педагогических явлений по результатам обучения и воспитания людей.

**Анкетирование** - изучение результатов обучения и воспитания с помощью анкет, содержащих письменные вопросы.

**Метод тестов** - метод, в процессе применения которого испытуемые выполняют определенные действия по заданию исследователя.

Различают тестирование проективное, исследующее разнообразные проявления психики индивидов в процессе обучения и воспитания (обычно оно включает использование конститутивных, интерпретативных, катарсических, импрессивных, экспрессивных и аддитивных методик) и тестирование коррекционное (обычно предполагающее применение методик поведенческой и когнитивистской коррекции, психоанализа, гештальт- и телесно-ориентированной терапии, психодрамы, психосинтеза и трансперсонального подхода).

**Биографический метод** - изучение результатов обучения и воспитания человека по сведениям, содержащимся в биографических характеристиках.

**Беседы** - метод педагогики, в ходе которого осуществляется непосредственное общение с учеником (воспитанником).

**Фотографии, кино, теле и звукозаписи** - метод изучения хода и результатов педагогической деятельности, отраженных в виде фото, кино, теле- и звукоматериалов.

**Обобщение независимых характеристик** предполагает выявление и анализ мнений о результатах обучения и воспитания, полученных от различных людей.

Методы обработки и осмысления полученных педагогических панелей.

**Теоретический анализ** - осмысление результатов исследования на основе теоретических постулатов и моделей, разработанных педагогической наукой.



## 10.2. Методы педагогики



Математические и статистические методы - методы математической и статистической обработки результатов педагогических исследований.

К ним относятся контент-анализ, факторный анализ, метод ранжирования, метод графопостроения и др.

## *Комментарии*

Под **образованием** обычно понимают, во-первых, процесс поиска и усвоения человеком определенной системы знаний, навыков и умений и, во-вторых, результат этого усвоения, выраженный в определенном уровне развития познавательных сил, а также теоретической и практической подготовке человека.

Образование есть относительный результат процесса обучения, выражающийся в формируемой у людей системе знаний, умений и навыков, отношений к явлениям природы и общественной жизни. Образование вместе с тем представляет собой и процесс изменения, развития, совершенствования сложившейся системы знаний и отношений личности в течение всей жизни, абсолютную форму бесконечного, непрерывного овладения новыми знаниями, умениями и навыками в связи с изменяющимися условиями жизни, ускоряющимся научно-техническим прогрессом.

Образование - не только сумма знаний, но и основа психологической готовности человека к непрерывности в накоплении знаний, их переработке и совершенствованию.

В процессе образования человек овладевает **содержанием знаний о природе, обществе, мышлении, способах деятельности**, позволяющих ему занять определенное положение среди людей, достигать конкретных целей и результатов в профессиональной деятельности, взаимодействии и общении с другими индивидами.

Образование вооружает человека **системой интеллектуальных и практических навыков и умений**, позволяющих ему решать любые проблемы, возникающие в его жизни и профессиональной деятельности.

В процессе получения образования человек накапливает **опыт эмоционально-волевого отношения к окружающему миру, к другим людям**, что дает ему возможность, с одной стороны, самосовершенствоваться, развивать свою психику и внутренний мир, и, с другой - поддерживать взаимовыгодные отношения с социальной средой.

Наконец, в ходе образования человек накапливает **опыт творческой деятельности**, необходимый для решения разнообразных проблем жизни и деятельности.

Результатом образования является всестороннее развитие личности, т.е. формирование человека, имеющего широкие и устойчивые знания, навыки и умения, сочетающего в своей деятельности физический и

### 10.3. Сущность образования



умственный труд, производящего материальные и духовные блага для общества, гармонически развитого в физическом и духовном отношении, активного общественного деятеля, человека с высокими нравственными идеалами, с развитым эстетическим вкусом, с разносторонними материальными и духовными потребностями.

## ***Комментария***

**Обучение** - это целенаправленный процесс формирования и развития у людей знаний, навыков и умений с учетом требований современной жизни и деятельности.

Сущность обучения. Обучение как общественное явление есть целенаправленная, организованная, систематическая передача старшим и усвоение подрастающим поколением опыта общественных отношений, результатов развития общественного сознания, культуры производительного труда, знаний об активном преобразовании и охране окружающей среды.

Обучение обеспечивает преемственность поколений, полноценное функционирование общества и соответствующий уровень развития личности. В этом заключается его объективное назначение в обществе.

Главными механизмами освоения содержания в процессе обучения является целенаправленно организованная в специальных формах взаимодействия совместная деятельность детей и взрослых, их содержательное познавательное общение.

Обучение зависит от конкретно-исторических условий. Различные эпохи и цивилизации оставляют свой отпечаток на его организации: отборе содержания материала для различных социальных групп, подборе методов идеологической обработки и манипуляции сознанием.

**Функции обучения.** Социальная, педагогическая, психологическая сущность обучения наиболее полно и ярко проявляется в его функциях.

Среди них на первом месте наиболее существенная - **формирования у людей знаний, навыков и умений.** В ходе ее реализации у индивидов формируются и закрепляются основные необходимые для всех случаев жизни и деятельности знания, навыки и умения.

Второй функцией обучения является **формирование мировоззрения** человека. Оно формируется у детей и взрослых объективно, постепенно, по мере обобщения знаний, позволяющих судить об окружающем мире.

В неразрывной связи с предыдущими функциями находится **функция развития личности и самостоятельного мышления.** Развитие человека есть количественный и качественный рост его физических, физиологических и психических характеристик, среди которых выделяются прежде всего интеллектуальные.

Большое значение имеет и **профориентационная функция** обучения. В процессе обучающего и производительного труда, приобретая конкретные знания и навыки в области той или иной профессиональной деятельности, формируется интерес к ней.

#### 10.4. Обучение как общественное явление



Функция *подготовки к непрерывному образованию* ориентирует человека на активное участие в производстве и общественных отношениях, готовит к практической деятельности, нацеливает на постоянное совершенствование своей политехнической, профессиональной, общеобразовательной в целом подготовки.

Функция *креативности* нацеливает личность на непрерывное развитие ее всесторонних качеств.

## Комментарии

Воспитание как общественное явление - *сложный и противоречивый социально-исторический процесс вхождения, включения подрастающих поколений в жизнь общества, в быт, общественно-производственную деятельность и отношения между людьми*. Оно обеспечивает общественный прогресс и преемственность поколений.

Воспитание и производительные силы. Воспитание функционирует в системе других общественных явлений. Необходимость подготовки производительных сил общества есть коренная социальная потребность, основа возникновения, функционирования и развития воспитания как общественного явления. Основой содержания воспитания как общественной деятельности всегда было освоение производственного опыта и навыков к труду.

Воспитание и экономический базис. Определенный уровень развития производительных сил обуславливает характер воспитания: его направленность, содержание, формы, методы. Для гуманистической, демократической педагогики целью становится сам человек, его всестороннее и гармоничное развитие на основе единства природных дарований и требований развивающейся общественной жизни, в том числе производства.

Воспитание и язык, культура. Язык и культура в значительной мере обеспечивают педагогический процесс, овладение детьми опытом человечества, нормами воспитания, совместной деятельности людей по удовлетворению их потребностей.

Воспитание и формы общественного сознания (политика, мораль и нравственность, право, наука, искусство, религия). Формы общественного сознания представляют собой духовную питательную среду воспитания.

*Политика* использует воспитание в качестве одного из каналов своего утверждения в обществе, в сознании подрастающего поколения.

*Мораль и нравственность* буквально с момента рождения становятся содержанием воспитания. Ребенок застает в обществе определенную систему моральных норм, а воспитание - приспособливает его к ним.

*Право* предполагает внедрение в сознание детей идей недопустимости пренебрежения нормами нравственности, ведущего человека к нарушению закона.

Нравственное поведение совпадает с требованиями закона, а безнравственное ведет к его нарушению.

*Наука* ориентирует на постепенное овладение ребенком системой объективно-достоверных, проверенных практикой знаний и навыков, являю-

## 10.5. Воспитание как общественное явление

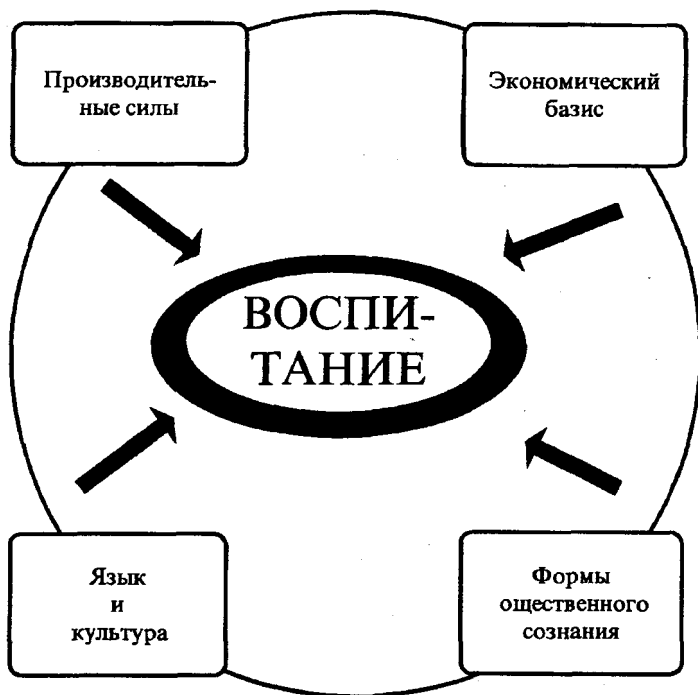

щихся реальной и необходимой базой для вступления в общественно-производственную жизнь, получения любого специального образования.

*Искусство* формирует художественное познание мира, порождает эстетическое отношение к жизни, творческий подход к общему развитию человека, а также оказывает содействие гражданскому и духовно-нравственному становлению личности.

*Религия* отражает и объясняет явления природы и общества не на основе науки, а на базе религиозной веры в сверхъестественные силы, загробный мир. В тоже время она вносит свой вклад в воспитательный процесс, формирование мировоззрения человека.

## **Комментарии**

**Педагогическая деятельность** - есть особый вид общественно-полезной деятельности взрослых людей, сознательно направленный на подготовку подрастающего поколения к жизни в соответствии с экономическими, политическими, нравственными, эстетическими целями.

**Субъекты педагогической деятельности** - это те люди и их группы, кто ее осуществляет. К ним относятся:

- **общество**, т.е. та социальная среда (государство, нации, классы, религиозные конфессии), в которой осуществляется педагогическое воздействие на людей;

- **группа**, т.е. небольшая по величине общность людей, в среде которой осуществляется педагогическая деятельность;

- **педагог**, т.е. тот человек, который организует и руководит педагогической деятельностью.

**Функции педагогической деятельности** - это главные механизмы ее реализации. К ним относятся:

- **управление**, т.е. организация и осуществление педагогической деятельности;

- **воспитание**, т.е. формирование у людей устойчивых взглядов на окружающую действительность и жизнь в обществе;

- **обучение**, т.е. формирование у людей знаний, навыков и умений с учетом требований современной жизни и деятельности;

- **развитие**, т.е. процесс функционального совершенствования умственной и физической деятельности людей в соответствии с требованиями их деятельности и условиями жизни;

- **психологическая подготовка**, т.е. процесс формирования у людей внутренней готовности к преодолению трудностей, встречающихся на их пути.

**Компоненты педагогической деятельности** - это ее составные части, с помощью которых она осуществляется. К ним относятся:

- **проектировочный**, предполагающий постановку таких конкретных целей и задач педагогической деятельности, в результате достижения которых удастся сформировать у людей определенные качества личности;

- **организаторский**, включающий в себя основные направления по тщательной организации педагогической деятельности, от реализации которых зависит ее эффективность;

- **познавательный**, обеспечивающий максимальную продуктивность интеллектуально-познавательной активности объектов и субъектов педагогической деятельности;

- **коммуникативный**, предполагающий тщательную организацию и эффективное проявление общения и взаимодействия объектов и субъектов ходе педагогической деятельности;



10.6. Педагогическая деятельность  
как общественное явление



- исследовательский, предусматривающий изучение и совершенствование самого процесса педагогической деятельности.

Объекты педагогической деятельности - люди и их группы, с присущими им индивидуально- и социально-психологическими особенностями.

## Комментарии

Социализация личности - это аккумулярование ею в процессе жизни и деятельности опыта социального развития, накопленного человечеством и передаваемого через посредство воспитания и обучения, ролевого освоения окружающего мира и общества.

**Макрофакторы** - это социальные и природные детерминанты социализации и развития личности, обусловленные ее проживанием в составе больших социальных общностей.

**Страна, государство** (в обыденном понимании синонимы) - понятия, принятые для выделения людей, проживающих в определенных территориально-административных границах и объединенных между собой в силу исторических, социально-экономических, политических и психологических причин. Специфика развития страны, государства определяют важнейшие особенности социализации населения, особенно молодежи.

Понятие **общество** (в обыденном понимании синоним государства) - в педагогике и других науках используется для характеристики социальных условий формирования и развития личности.

**Культура**- система духовных форм обеспечения жизнедеятельности и социализации людей. Она охватывает все стороны жизни человека - биологическую (еда, сон, отдых, половой акт, естественные отправления нужды в чем-либо), производственную (создание средств материального жизнеобеспечения - орудий труда, пищи, одежды, жилищ), духовную (язык и речевая деятельность, мировоззрение, эстетическая деятельность и др.), социальную (коммуникация, социальные отношения).

**Мезофакторы** - это детерминанты социализации личности, обусловленные ее проживанием в составе общностей средней величины.

**Этнос (нация)** - исторически сложившаяся на определенной территории устойчивая совокупность людей, обладающая единым языком, общими относительно стабильными особенностями культуры и психики, а также общим самосознанием (сознанием своего единства и отличия от всех других подобных образований), зафиксированным в самоназвании.

**Региональные условия** - условия, характерные для социализации людей, проживающих в той или иной части страны, государства, имеющей свои отличительные особенности (единую социально-экономическую систему, общее историческое прошлое, культурное и социальное своеобразие).

**Тип поселения**- село, поселок, город, область, в силу определенных причин придающие своеобразие социализации людей в них проживающих.

**Средства массовой коммуникации**- технические средства (печать, ра-

## 10.7. Факторы социализации личности

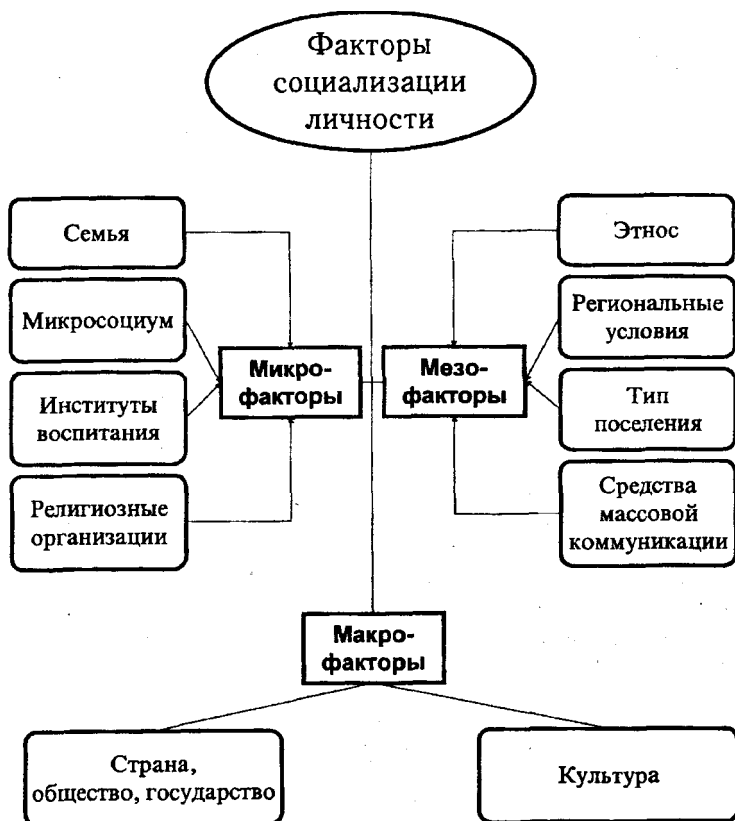

дио, кинематограф, телевидение), с помощью которых осуществляется распространение информации (знаний, духовных ценностей, моральных и правовых норм и т.п.) на количественно большие аудитории. Средства массовой коммуникации широко используются государством, обществом в процессе воспитания людей.

Микрофакторы - детерминанты социализации личности, относящиеся к воспитанию и обучению людей в малых группах (семье, трудовом коллективе, религиозной организации или учебном заведении).

## *Комментарии*

**Традиционный механизм социализации** представляет собой усвоение человеком норм, эталонов поведения, взглядов, которые характерны для его семьи и ближайшего окружения (соседского, приятельского, профессионального). Это усвоение происходит, как правило, на неосознанном уровне с помощью запечатления, некритического восприятия господствующих стереотипов.

**Институциональный механизм социализации** действует в процессе взаимодействия человека с институтами общества, с различными организациями, как специально созданными для социализации, так и реализующими социализирующие функции параллельно со своими основными функциями (производственные, общественные, клубные и др. структуры, а также средства массовой коммуникации).

**Стилизованный механизм социализации** действует в рамках субкультуры. Под субкультурой в общем виде понимается тот комплекс ценностей, норм, морально-психологических черт и поведенческих проявлений, которые типичны для людей определенного возраста или конкретного профессионально-культурного слоя, который в целом создает конкретный стиль жизни той или иной возрастной, профессиональной или социальной группы.

**Межличностный механизм социализации** функционирует в процессе взаимодействия человека с субъективно значимыми для него лицами и представляет собой психологический механизм межличностного переноса благодаря эмпатии и идентификации. Значимыми лицами могут быть родители, любимый учитель, уважаемый взрослый, сослуживец, друг-сверстник своего или противоположного пола.

**Рефлексивный механизм социализации** связан с внутренним диалогом, в котором человек рассматривает, оценивает, принимает или отвергает те или иные ценности, свойственные различным институтам общества, семье, сверстникам, значимым лицам и т.д.

*Рефлексия - механизм взаимопонимания, т.е. осмысления человеком того, какими средствами и почему он произвел то или иное впечатление на других людей.*

*С помощью рефлексии человек может формироваться и изменяться в результате осознания и переживания им той реальности, в которой он живет, своего места в этой реальности и себя самого.*

Социализация каждого человека осуществляется с помощью **всех** названных механизмов.

10.8. Механизмы  
и средства социализации

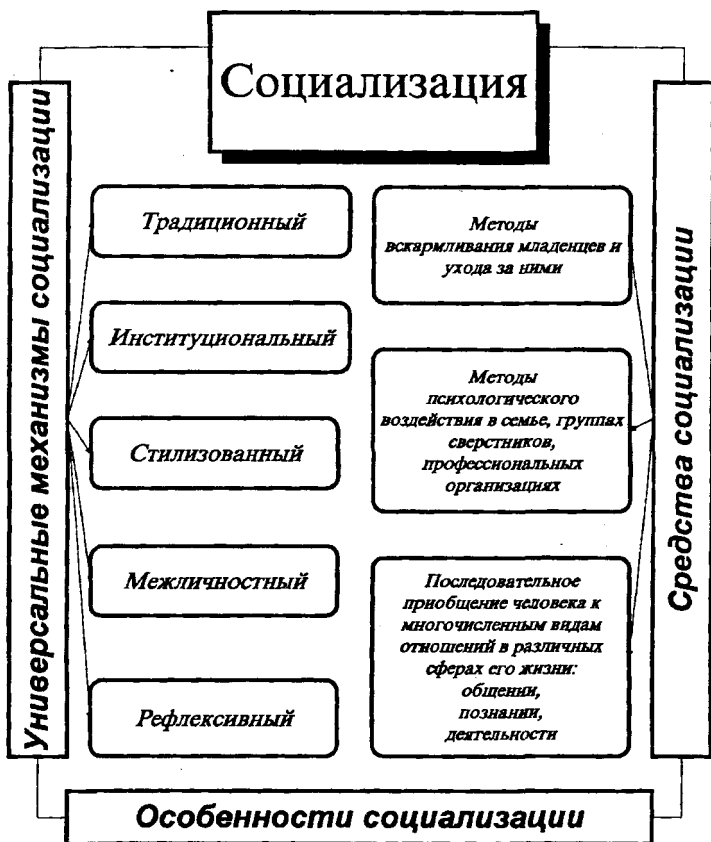

## Комментарии

Обучение и воспитание являются глубоко национальными по своему содержанию, отражают многогранные традиции, национальную психологию своего народа.

Каждый народ имеет свой идеал человека, на достижение которого и направлены обучение и воспитание. Каким бы ни был этот идеал, он всегда выражает определенную степень самосознания народа, его взгляд на пороки и добродетели, несет в себе народную мудрость, сформировавшуюся на протяжении всего исторического развития.

Обучается и воспитывается не абстрактный человек, а всегда представитель той или иной нации с присущими ему этнопсихологическими особенностями, к которым обычно относят особенности национально-го сознания и самосознания, своеобразие национального мышления, чувств и воли, специфику проявления национального характера в общении и взаимоотношениях с другими людьми.

Национально-психологические особенности непосредственно опосредуют содержание обучения и воспитания, поэтому они должны осуществляться с соблюдением определенных принципов.

Во-первых, **принципа этноспецифического детерминизма педагогических воздействий**, предполагающего, что обучение и воспитание обязаны всегда ориентироваться на такие педагогические мероприятия, которые были бы понятны их объекту, соответствовали бы исторически сложившимся традициям, привычкам конкретного народа и которые учитывали влияние на этот процесс его национально-психологических особенностей, сложившихся под воздействием специфики социально-политического, экономического и культурного развития.

Во-вторых, **принципа единства национального сознания и национально-своеобразной педагогической деятельности**, предусматривающего, что активность педагога может быть достаточно эффективной только в том случае, если она учитывает те нравственные ценности и ту специфику мировосприятия воспитанника, которые сложились под влиянием национального самосознания представителей его этнической общности, сформировавшегося в ходе исторического развития.

В-третьих, нельзя игнорировать **принцип педагогического воздействия в условиях специфической жизни и труда в соответствии с национальным идеалом**, предполагающего осуществление всего комплекса педагогических мероприятий именно в процессе национально специфической жизни и труда, развивающихся в соответствии с законами, национальными традициями, свойственных конкретным этносам.

В, четвертых, важно учитывать **принцип развития национальных адаптационных возможностей к педагогическим воздействиям**, предпол-  
« агающего, с одной стороны, наличие определенных трудностей в восприятии педагогических воздействий, особенно тогда, когда педагог

## 10.9. Этнопсихологические основы обучения и воспитания

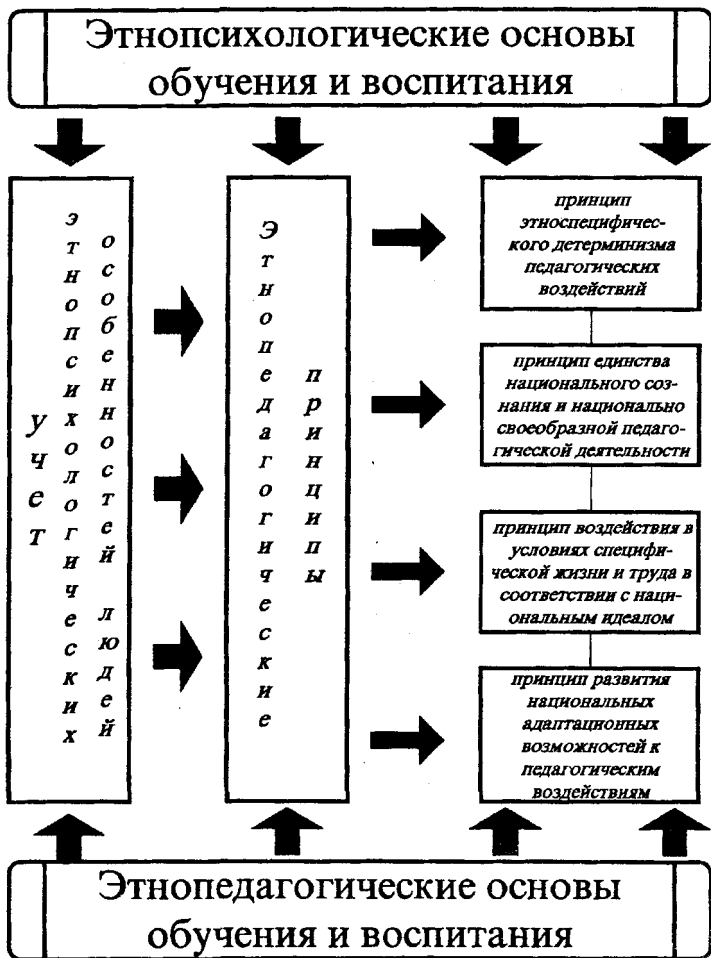

является представителем другой национальности, и, с другой - оставляющего перспективы для приспособления к ним, так как сам педагог и объекты его воздействия могут со временем усовершенствовать свое взаимодействие и общение.

## Комментарии

В педагогической науке достаточно много теорий, раскрывающих и характеризующих основы обучения, воспитания и развития человека. Однако методологическое и теоретическое значение среди них имеют те, которые отражают психологические закономерности восприятия и осмысления педагогических воздействий и их результатов.

Ассоциативно-рефлекторная теория обучения опирается на основные закономерности условно-рефлекторной деятельности головного мозга.

Она рассматривает процесс освоения как постепенное образование в сознании обучаемого новых связей, «ассоциаций» по признаку сходства или различия изучаемых свойств и сторон предметов, явлений. Она предполагает следующую логику процесса овладения знаниями: восприятие учебного материала, его осмысливание и запоминание, применение закрепившихся знаний на практике.

*"Чтобы обучать другого требуется больше ума, чем, чтобы научиться самому".*

М. Монтень

Суть ассоциативно-рефлекторной теории заключается в следующем:

1. Усвоение знаний, навыков и умений, формирование и развитие качеств личности является результатов образования в сознании различных систем ассоциаций.

2. Процесс образования ассоциативных систем включает в себя чувственное *восприятие* предметов и явлений; *осмысливание*, доведенное до понимания их внутренних связей и отношений; *запоминание* и *применение* полученных знаний на практике.

3. Центральное звено обучения - осмысливание как активная аналитико-синтетическая деятельность в ходе решения теоретических и практических задач.

4. Решающими условиями продуктивного обучения выступают:

- формирование активного отношения к учебе;
- логическое изложение учебного материала;
- активизация познавательной деятельности обучаемых;



## 10.10. Ассоциативно-рефлекторная теория обучения

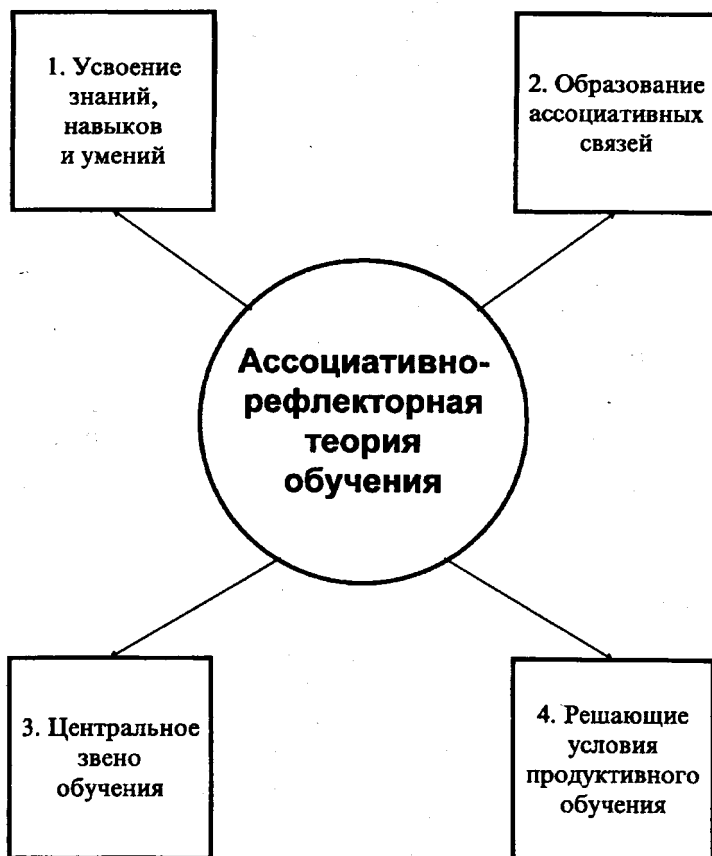

- демонстрация различных приемов умственной деятельности и их закрепление с помощью упражнений.

Ассоциативно-рефлекторная теория наиболее продуктивна при овладении теоретическим знаниями.

## ***Комментарии***

Теория поэтапного формирования умственных действий, сформулированная и исследованная П.Я. Гальпериным, основана на идеях о том, что организация внешней деятельности, способствующая переходу внешних предметных действий в умственные, является основой рационального управления процессом усвоения знаний, навыков, умений, развитием качеств личности специалиста.

Этот процесс включает следующие шесть этапов:

1. Формируется мотивационная основа действия - складывается отношение обучаемого к целям и задачам предстоящего действия и к содержанию учебного материала, намеченного для усвоения.

2. Осуществляется предварительное ознакомление с действием, т.е. построение ориентировочной основы действий, выделяются системы ориентиров и указания, учет которых необходим для выполнения действия.

*Ориентировочная основа действий - система представлений о цели, плане и средствах осуществления предстоящего или выполняемого действия.*

*Содержание ориентировочной основы действий во многом предопределяет качество действия.*

*Так, полная ориентировочная основа обеспечивает систематически безошибочное выполнение действия в заданном диапазоне ситуаций.*

3. Выполнение материализованного действия, в ходе которого обучаемый выполняет требуемое с опорой на внешне представленные образцы действия, в частности - на схему ориентировочной основы действий.

4. Внешнеречевой этап, проговаривание вслух описаний того действия, которое совершается, в результате чего отпадает необходимость использования ориентировочной основы действий.

5. Выполнение действия в форме проговаривания его последовательности про себя.

6. Полный отказ от речевого сопровождения действия, формирование умственного действия в свернутом виде.

Теория поэтапного формирования умственных действий результативна главным образом при формировании практических навыков и умений специалистов по обучению и воспитанию. Она позволяет в общем и специальном обучении ставить задачу повысить качество формируемых действий и понятий обучаемых при сокращении сроков их подготовки.

**Поэтапное формирование  
умственных действий**

**1. Предварительное  
ознакомление с действием**

**2. Выполнение материали-  
зованного действия**

**3. Внешнеречевой  
этап**

**4. Действие с  
проговариванием**

**5. Отказ от речевого  
сопровождения**

**Поэтапное формирование  
умственных действий**

## *Комментарии*

**Изучение психологии и педагогики в системе подготовки и переподготовки учителей и воспитателей.** В нашей стране существует и эффективно функционирует стройная система повышения квалификации - система подготовки и переподготовки учителей, научных работников и других категорий представителей народного образования, включающая педагогические вузы, институты усовершенствования учителей, курсы повышения квалификации.

**Организация специальных психолого-педагогических лекториев.** Для обмена опытом между работниками народного образования, учителями, преподавателями вузов специально проводятся лектории, на которых обсуждаются важнейшие современные проблемы обучения, воспитания и образования.

**Проведение конференций и семинаров по проблемам психологии и педагогики.** Педагогика и психология - постоянно развивающиеся области научных и практических знаний. Для обсуждения их важнейших проблем проводятся специальные научно-практические конференции.

**Самостоятельная работа учителя и воспитателя по изучению психолого-педагогической литературы.** Учитель и воспитатель должны постоянно совершенствовать свои знания и навыки. Самый эффективный способ для этого - знакомство с новой литературой и документами образования, выходящими в достаточно большом количестве у нас в стране.

**Изучение, обобщение и распространение передового педагогического опыта.** В нашей стране, во многих ее регионах, непосредственно в учреждениях народного образования, а также за рубежом постоянно накапливается педагогический опыт и результаты конкретной воспитательной деятельности педагогов и психологов, которые подвергаются централизованному изучению и обобщению, а затем пропагандируются различными способами.

**Привлечение учителей и воспитателей к научно-исследовательской работе по проблемам психологии и педагогики.** У нас в стране имеются научно-исследовательские учреждения и организации (например, Российская академия образования), осуществляющие изучение педагогической и образовательной деятельности в рамках специальных научных программ. К этой работе не только привлекаются учителя и воспитатели на местах, но и основные исследования проводятся непосредственно там, где они выполняют свои профессиональные обязанности.

**Деятельность психологов и педагогов по пропаганде психолого-педагогических знаний.** Система народного образования в нашей стране построена таким образом, чтобы способствовать эффективному распространению и пропаганде психолого-педагогических знаний, профессионального педагогического опыта. Педагоги и психологи, работающие

10.12. Пути совершенствования знаний  
по психологии и педагогике

**Основные пути  
совершенствования учителями и воспитате-  
лями знаний по психологии и педагогике**

Изучение психологии и педагогике в системе подготовки и переподготовки учителей и воспитателей

Организация специальных психолого-педагогических лекториев

Проведение конференций и семинаров по проблемам психологии и педагогике

Самостоятельная работа учителя и воспитателя по изучению психолого-педагогической литературы

Изучение, обобщение и распространение передового педагогического опыта

Привлечение учителей и воспитателей к научно-исследовательской работе по проблемам психологии и педагогике

Деятельность психологов и педагогов по пропаганде психолого-педагогических знаний

на местах, в конкретных учебных заведениях, с одной стороны, заинтересованы, а с другой, активно вовлекаются в деятельность по пропаганде новейших достижений психолого-педагогической науки, конкретных прикладных знаний, способствующих повышению эффективности их важного труда.

## *Комментария*

Ушинский К. Д. - основоположник научной педагогики и народной школы в России. Решал все теоретические и практические вопросы воспитания с точки зрения служения интересам своей Родины, своего народа. Он руководствовался девизом: "Сделать как можно больше пользы своему отечеству - вот единственная задача моей жизни."

Ушинский К.Д. неоднократно подчеркивал что, "если педагогика хочет воспитать человека во всех отношениях, то она должна прежде всего узнать его во всех отношениях".

Каптерев П.Ф. - русский педагог и психолог, автор крупных работ по теории и истории педагогики. Он стремился создать психологически обоснованную дидактику (обучение), разрабатывал методы и приемы, которые не только облегчают учащимся процесс познания, но и стимулируют их активность и самостоятельность.

Каптерев П.Ф. неоднократно высказывался против перегрузки школьных программ учебным материалом, указывал на необходимость предоставления учащимся старших классов свободного времени и создания условий для самостоятельной работы.

Шацкий СТ. - русский и советский педагог, создатель первой опытной станции по народному образованию. Под его руководством разрабатывались и на практике проверялись организация, содержание и методы учебно-воспитательной работы.

Шацкий СТ. понимал воспитание как организацию жизни детей, которая складывается их физического труда, игр, занятий искусством, умственной жизни, социальной деятельности.

Блонский П.П. - русский педагог и психолог, вложивший большой вклад в развитие педагогики в России. Развивал уже в советское время задачи и совершенствовал методы народной школы: обучение и воспитание на основе знаний закономерностей развития ребенка, его потребностей и интересов; разностороннее нравственное, умственное, эстетическое и трудовое воспитание детей.

Блонский П.П. сформулировал принципы, сохраняющие свою актуальность и сегодня: неразрывная связь трудового обучения с общим образованием, связь содержания общего и политехнического образования с современным состоянием науки, необходимость согласовывать его с индивидуальными возможностями ребенка.

Сухомлинский В.А. - выдающийся советский педагог-практик, директор Павлышской средней школы Кировоградской области (Украина).

10.13. Ученые, внесшие большой вклад  
в развитие педагогики в России

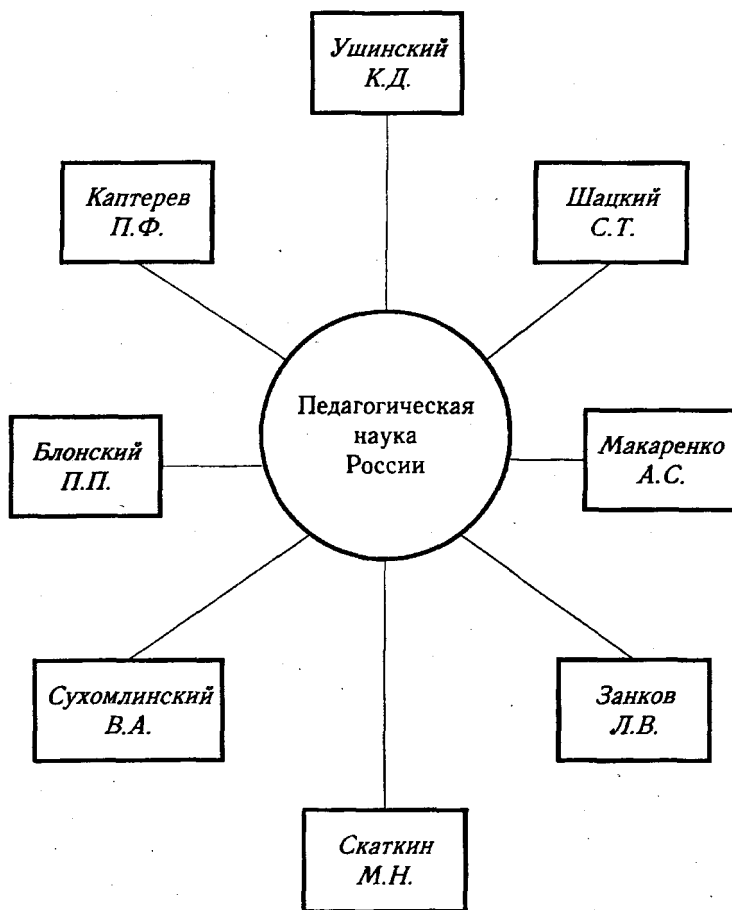

Он разработал практические направления нравственного и трудового воспитания (формирования идейно-нравственных убеждений школьников), формирования правильного отношения к труду, воспитания у них коллективизма.

Макаренко А.С. - советский педагог и писатель, создатель и руководитель трудовой колонии и трудовой коммуны для несовершеннолетних правонарушителей, где на практике осуществлял целостную, теоретически обоснованную систему воспитания трудового детского коллектива. В результате им был создан высокоорганизованный детский трудовой коллектив, соединивший обучение с производительным трудом.

Ядро учения Макаренко А.С. - теория воспитания коллектива как формы педагогического процесса, в котором формируются присущие объединению людей нормы, стиль жизни и отношения. Он разработал вопросы строения и организации коллектива, методов воспитания в нем, взаимоотношения с личностью ребенка.

Занков Л.В. - видный советский педагог. Исследовал вопросы психологии обучения, общей психологии и дидактики, проблемы взаимоотношения обучения и развития. На основе раскрытия объективных законов связи дидактики и развития разработал систему научного обучения, направленную на достижение высокого качества усвоения знаний и разностороннего развития.

Под руководством Занкова Л.В. были проведены фундаментальные исследования в области общей педагогики: впервые в условиях эксперимента исследованы закономерные связи между обучением и общим развитием детей; обоснована ведущая роль обучения в развитии и роль внутренних факторов, обуславливающие индивидуальные варианты развития детей в одних и тех же условиях.

Скаткин М.Н. - советский педагог-практик, автор учебников естествознания для начальной школы и методических руководств по его преподаванию. Разрабатывал и на практике проверял вопросы дидактики, содержания и методики политехнического обучения в средней школе.



## ОБЩИЕ ВОПРОСЫ ПЕДАГОГИКИ

*"Науку часто смешивают со знанием. Это грубое недоразумение. Наука есть не столько знание, но и сознание, т.е. умение пользоваться знанием как следует".*

В.О. Ключевской

Проблемой первостепенной важности для педагогики является разработка и совершенствование научно обоснованной системы педагогической деятельности в интересах осуществления целостного педагогического процесса.

Педагогический процесс *есть целенаправленное, содержательно насыщенное и организационно оформленное взаимодействие педагогической деятельности взрослых и изменения личности ребенка в результате активной жизнедеятельности при ведущей и направляющей роли воспитателей.*

Он реально существует как научно обоснованная, развивающаяся и совершенствующаяся система, опирающаяся на законы воспитания, творчество педагогов и динамику возрастного изменения детей. Внутри этой системы возникают и действуют органически присущие ей принципы и закономерности.

Педагогический процесс неразрывно связан со всеми другими общественными процессами (экономическим, политическим, нравственным, культурным и др.). Его сущность, содержание и направленность зависят от состояния общественных процессов, реального взаимодействия производительных сил и производственных отношений.

Если экономический базис общества способствует развитию производительных сил, прогрессивно растет уровень производства и культуры, то и педагогический процесс, школа, чутко отражая общественные потребности, способны играть активную роль в развитии производства, культуры и укреплении передовых общественных отношений. Если же производственные отношения сдерживают активное проявление производительных сил, мешают их нормальному развитию, то возникают явления застоя, разложения, обостряются противоречия, негативно влияющие на педагогический процесс, появляется необходимость решительных изменений в обществе и реформирования школы.

По мере осуществления экономической реформы, демократизации общественных отношений в нашей стране возрастает роль школы, педагогического процесса в формировании личности, а стало быть, в совершенствовании всей общественной жизни.

## **Комментарии**

**Субъектами и объектами педагогического процесса являются педагог и ребенок, образуя динамичную систему «педагог - ребенок» при ведущей роли педагога.**

Как *субъект* педагогического процесса педагог получает специальное педагогическое образование, осознает себя ответственным перед обществом за подготовку подрастающих поколений. Педагог как *объект* педагогического процесса в результате непрерывного образования, самовоспитания, общения с детьми подвергается воспитательным воздействиям и стремится к самосовершенствованию.

Ребенок как *объект* педагогического процесса представляет собой индивидуальность, развиваемую и преобразуемую в соответствии с педагогическими целями. Ребенок как *субъект* педагогического процесса есть развивающаяся личность, наделенная естественными потребностями и задачами, стремящаяся к творческому самопроявлению, удовлетворению своих потребностей, интересов и стремлений, способная к активному усвоению педагогических воздействий или сопротивлению им.

**Вторым компонентом педагогического процесса является его содержание.** Содержание педагогического процесса тщательно отбирается, подвергается педагогическому анализу, обобщается, оценивается с позиций мировоззрения, приводится в соответствие с возрастными возможностями детей. В содержание педагогического процесса входят основы человеческого опыта в области общественных отношений, идеологии, производства, труда, науки, культуры.

**Третьим структурным компонентом педагогического процесса является его организационно-управленческий комплекс,** ядром которого являются формы и методы воспитания и обучения.

**Четвертым компонентом педагогического процесса выступает педагогическая диагностика** - установление с помощью специальных методик состояния его «здоровья» и жизнеспособности как в целом, так и отдельных его частей. К способам и методам диагностики относятся: проверка знаний, умений, навыков; результаты трудовой, общественной деятельности детей; их проявления в жизненных, особенно экстремальных ситуациях, фиксация нравственных выборов, поступков, поведения; плоды самостоятельной продуктивной работы.

**Пятый компонент педагогического процесса - критерии эффективности педагогического процесса.** В их состав входят оценки знаний, умений и навыков, экспертные оценки и характеристики привитых детям убеждений, черт характера, свойств личности.

**Шестым структурным компонентом педагогического процесса является организация взаимодействия с общественной и природной средой.** Общественная жизнь является важнейшим фактором воспитания. Педагогический процесс, обособляясь в специальную целенаправленную систему, не изолируется от жизни. Его цель в организации отношения к ней воспитанников, в стремлении к распространению своих влияний, педагогизации общественной жизненной среды. Педагогически организованной средой можно считать согласованную с педагогическими целями деятельность \* семьи, общественных организаций, трудовых коллективов, неформальных объединений.

## **Педагогический процесс**

### **Структура**

*– Субъекты и объекты педагогического процесса;*

*– Содержание педагогического процесса;*

*– Организационно-управленческий комплекс педагогического процесса;*

*– Педагогическая диагностика;*

*– Критерии эффективности педагогического процесса;*

*– Организация взаимодействия с общественной и природной средой.*

### **Содержание**

## **Педагогический процесс**

Принципы учебного процесса - это устоявшиеся и проверенные практикой его закономерные связи и зависимости.

*Принцип общественно значимой целевой направленности учебно-воспитательного процесса* предполагает всестороннее развитие каждого ребенка, подготовку всех детей к участию в переустройстве общества, к жизни в демократическом правовом государстве

*Принцип комплексного подхода к организации детской деятельности* позволяет строить ее в органических связях с формирующимся у школьников мировоззрением, общественно ценными мотивами поведения, с нравственным отношением к учению, труду, природе, самому себе, другим людям.

*Принцип целостного и гармоничного формирования личности в процессе обучения и воспитания* предполагает одновременное ее развитие как в соответствии с общественными нуждами и требованиями, так и относительно заложенных в ней задатков, физических и духовных особенностей.

*Принцип обучения и воспитания детей в коллективе* предусматривает последовательное сочетание массовых, коллективных, групповых, индивидуальных форм работы с ними.

*Принцип единства требовательности и уважения к детям* предполагает, что активное участие в важных общественных делах и ответственность способствуют самоутверждению, возвышают ребенка в собственных глазах, окрыляют и вдохновляют его.

*Принцип сочетания руководства жизнью детей с развитием их инициативы и творчества в обучении и воспитании* преобразует стихийное социальное формирование личности в целенаправленный педагогический процесс.

*Принцип придания эстетической направленности всей жизни, обучению и воспитанию детей* дает им возможность познать подлинную красоту общественных эстетических идеалов.

*Принцип ведущей роли обучения и воспитания школьников по отношению к их развитию* дает возможность развивать заложенные в ребенке природой задатки в самые разнообразные способности.

*Принцип приведения методов и приемов деятельности детей в соответствие с целями их обучения и воспитания* обеспечивает включение в сложившуюся систему работы новых, новаторских методов и приемы, которые соответствуют и отвечают целям учебно-воспитательной работы.

*Принцип учета возрастных и индивидуальных особенностей детей в процессе учебно-воспитательной работы* обеспечивает формирование у каждого из них неповторимой активной и творческой индивидуальности.

*Принцип последовательности и систематичности в обучении и воспитании* дает возможность четко строить педагогический процесс, повышать его эффективность.

## 11.2. Принципы осуществления педагогического процесса

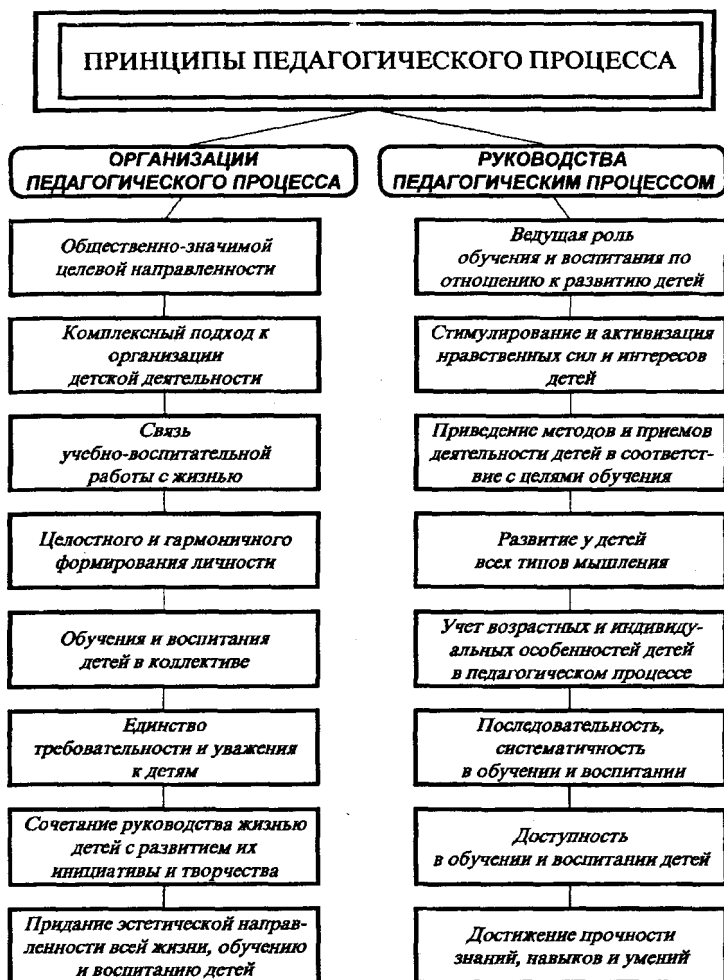

*Принцип доступности* облегчает работу с детьми, делает ее для них более понятной.

*Принцип прочности* позволяет более продуктивно и качественно осуществлять педагогический процесс.

## **Комментарии**

Учебно-воспитательная работа - это непосредственное воплощение целей и задач педагогической деятельности, педагогического процесса.

Субъект учебно-воспитательной работы - педагог, получивший специальное педагогическое образование, осознающий себя ответственным перед обществом за подготовку подрастающих поколений.

Он постоянно развивает свое мировоззрение и вырабатывает нравственно эстетические принципы, непрерывно совершенствует личные способности к активному общению с детьми, организации их жизни и психолого-педагогическому воздействию на них.

Объект учебно-воспитательной работы - ребенок представляющий собой личность, развиваемую и преобразуемую в соответствии с педагогическими целями обучения и воспитания.

Цель учебно-воспитательной работы состоит в том, чтобы на основе использования педагогом различных форм и методов обучения и воспитания добиваться всестороннего развития детей, формирования у них определенных социально-политических и психологических качеств, всестороннего и полного овладения ими комплексом необходимых для жизни и деятельности знаний, навыков и умений.

Содержание и сфера педагогического взаимодействия в системе "педагог-ребенок"-это постоянно воссоздаваемые педагогические ситуации.

Педагогическая ситуация возникает только в результате целенаправленного, содержательного, заинтересованного взаимодействия педагога и детей, детей между собой, ребенка с явлениями окружающего мира.

Педагогическая ситуация приводит к предусмотренным воспитательным изменениям в личности растущего человека: формированию у него мировоззрения, общественно ценных материальных и духовных потребностей, ценностных ориентации, мотивов, стимулов, навыков и привычек поведения, качеств и черт характера.

Педагогическая ситуация всегда представляет собой активное взаимное сочетание и единство проявлений всех основных компонентов педагогического процесса (см. 11.1., 11.2.), действий педагога и ребенка, конкретного исторического содержания жизни в государстве, педагогической и общественной среды.

Средства, формы и методы взаимодействия педагога и ребенка - это средства, формы и методы обучения и воспитания (см. главы двенадцатую и тринадцатую).

Структура педагогического коллектива зависит от целей и задач учебно-воспитательной деятельности, а также от учреждения или организации, в которой она осуществляется. Если это школа, то структуру

### 11.3. Характеристика системы комплексной организации учебно-воспитательной работы

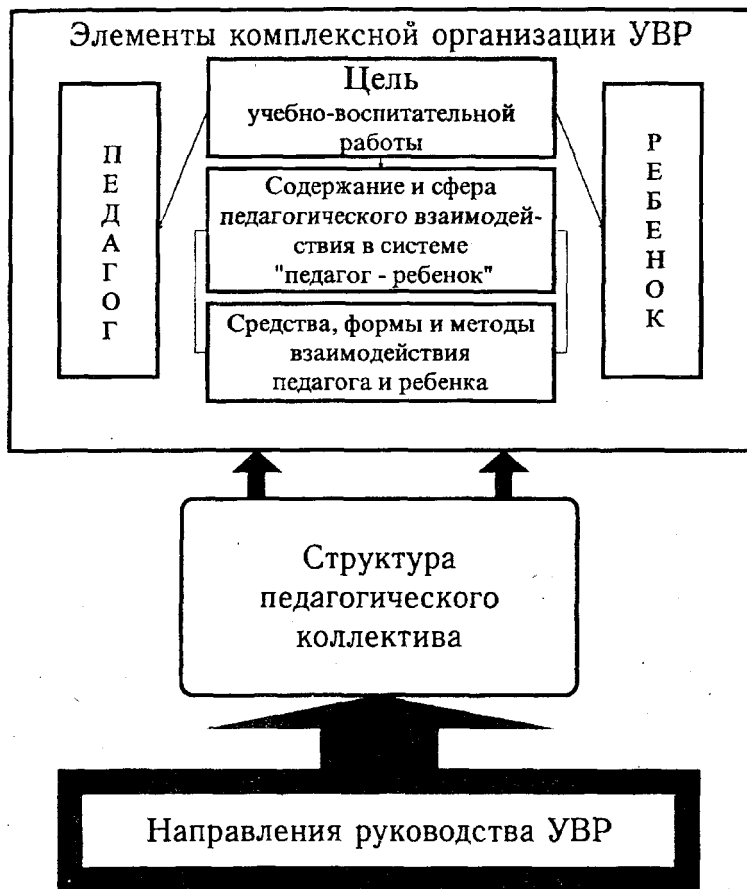

педагогического коллектива составляют учителя и воспитатели, если это детско-юношеская организация - то ее руководители и взрослые члены.

*Направления руководства учебно-воспитательной работой* бывают самыми разнообразными и определяются ее задачами и принципами учебного процесса (см. 11.2.).

## *Комментарии*

Разработка проблем соотношения обучения и развития детей является важным предпосылкой совершенствования содержания педагогического процесса и повышения его эффективности.

Основными направлениями этой деятельности являются:

1. Выявление условий, при которых обучение становится развивающим.

2. Определение конкретных форм обучения, обеспечивающих более высокое умственное развитие детей различного возраста.

Различные ученые нашей страны по разному исследовали и подошли к решению проблемы соотношения обучения и развития детей:

- Д.Б. Эльконин и В.В. Давыдов считали, что решающее значение должно придаваться изменению содержания обучения;

- Н.А. Менчинская, Д.И. Богоявленская, Е.И. Кабанова-Меллер доказывали, что эффективность усвоения знаний, навыков и умений повышается с помощью изменения или совершенствования способов умственной деятельности;

- Б.Г. Ананьев, А.А. Люблинская придавали особое значение изучению повышения действенности разных методов обучения;

- Л.В. Занков пришел к выводу, что развивающий эффект обучения достигается главным образом посредством совершенствования самого процесса обучения;

- П.Я. Гальперин, Н.Ф. Талызина исследовали влияние поэтапного формирования умственных действий на интеллектуальное развитие детей;

- Т.В. Кудрявцев, А.М. Матюшкин доказывали, что развивающий эффект обучения повышается при повышении роли проблемного обучения в содержании педагогической деятельности.

*"Знание того, какими вещи должны быть, характеризуют человека умного; знание того, каковы вещи на самом деле, характеризуют человека опытного; знание того, как их изменить к лучшему, характеризуют человека гениального".*

Д. Дидро



#### 11.4. Основные направления разработки проблемы соотношения обучения и развития детей

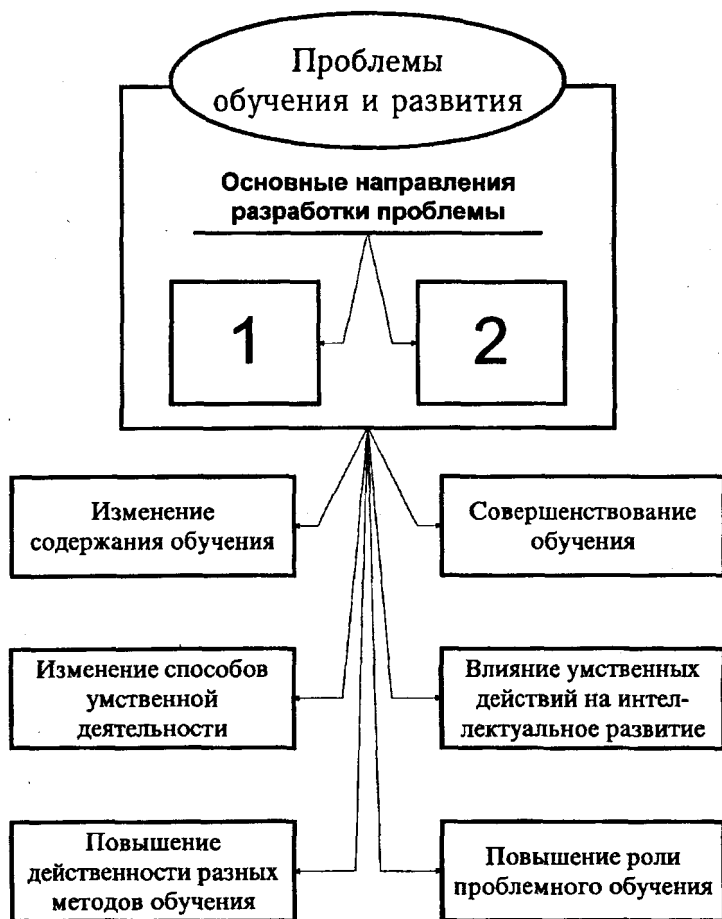

## *Комментарии*

Изучение и обобщение передового педагогического опыта является важнейшей предпосылкой совершенствования содержания и повышения эффективности учебно-воспитательного процесса в школе и других учреждениях образования.

**В процессе обучения и воспитания** школьников в различных регионах нашей страны возникает множество проблем, накапливается опыт их решения, возникают новые и совершенствуются старые формы обучения, появляются учителя-новаторы. Осмысление и обобщение опыта их педагогической деятельности, его распространение по всей системе образования страны позволяет повысить качество учебно-воспитательного процесса в системе образования.

**Организация и руководство учебно-воспитательной работой** в различных учреждениях образования, в различных регионах страны имеет свою специфику, положительные и отрицательные стороны. Их целенаправленное и хорошо продуманное осмысление и обобщение имеют огромную ценность, а распространение передового опыта их осуществления повышает вероятность преодоления подобных трудностей в других учреждениях образования.

**Педагогическая культура** педагога (воспитателя) - это интегративная характеристика его личности, которая отражает способность настойчиво и успешно осуществлять учебно-воспитательную деятельность, сочетая ее с эффективным взаимодействием с обучающимися и воспитанниками.

Она предполагает наличие таких составляющих ее компонентов, как широкий кругозор, психолого-педагогическая эрудиция и компетентность педагога и воспитателя, эффективное проявление совокупности важных в учебно-воспитательной работе их развитых личностных интеллектуальных и организаторских качеств, умение сочетать учебно-воспитательную работу с поиском путей ее совершенствования, педагогическое мастерство педагога и воспитателя. Пропаганда опыта совершенствования учителей и преподавателей, развитие их педагогической культуры - важнейшие условие и предпосылки повышения эффективности учебно-воспитательного процесса в учреждениях образования страны.

*"Считай несчастным тот день и тот час, в которые не усвоил ничего нового и не прибавил к своему образованию".*

Я.А. Каменский

11.5. Основные направления и этапы изучения и обобщения передового педагогического опыта

**1. Основные направления:**

Изучение  
проблем обучения

Изучение  
опыта воспитания

Организация и руководство  
учебно-воспитательным  
процессом

Совершенствование  
педагогической культуры  
воспитателей

**2. Основные этапы:**

Изучение целей и задач  
педагогической практики

Сбор материалов опыта обучения и воспитания

Теоретический анализ собранных материалов и  
выдвижение научно-обоснованных предложений о  
пути оптимизации учебно-воспитательной работы

Теоретическое обобщение эмпирического и  
экспериментального материала и разработка научно  
обоснованных рекомендаций

Внедрение разработанных рекомендаций  
в практику обучения и воспитания людей

## ***Комментарии***

Изучение и обобщение передового педагогического опыта является важнейшей предпосылкой совершенствования содержания и повышения эффективности учебно-воспитательного процесса в школе и других учреждениях образования.

***Методологические требования*** к изучению и обобщению передового педагогического опыта:

- изучать педагогические явления не изолированно от других явлений общественной жизни, а в тесной связи и взаимодействии с ними;
- рассматривать любой педагогический опыт в развитии, движении и изменении, учитывать условия, место и время осуществления педагогических мероприятий;
- проникать во внутреннюю сущность явлений и фактов, выявляя существенные связи и отношения между ними;
- изучать новое, опираясь на систему фактов, а не выхватывая отдельные факты и строя на них обобщения;
- всегда помнить, что педагогическая теория, будучи тесно связанной с практикой, не должна сводиться к практицизму, к готовым и пригодным для всех условий рецептам;
- правильно определять цели, задачи и методику педагогических исследований и осуществлять их целеустремленно.

***Направления*** распространения и внедрения в практику передового опыта учебно-воспитательной работы;

- проведение показательных и инструкторско-методических занятий, открытых уроков, взаимных посещений занятий;
- использование в целях распространения передового педагогического опыта конференций, сборов педагогов и воспитателей, курсов повышения квалификации учителей;
- оказание индивидуальной помощи учителям со стороны работников органов образования;
- систематический контроль за работой по внедрению передового опыта, повышением качества и эффективности этого вида педагогической деятельности;
- организация лекториев, школ передового опыта в системе органов народного образования страны.

## 11.6. Пути и формы внедрения передового опыта в учебно-воспитательную практику



## **Комментарии**

**Активная жизненная позиция человека** – это обусловленная конкретными социальными обстоятельствами устойчивая форма проявления идейно-нравственных установок и отношений, знаний и умений, убеждений и привычек, оказывающая регулирующее воздействие на его поведение и деятельность.

Активная жизненная позиция личности должна формироваться с детства. Она вырабатывается в течение продолжительного времени в процессе обучения и воспитания людей, в результате преодоления повседневных трудностей, овладения ими социальным опытом, профессиональным мастерством.

Стержнем активной жизненной позиции, ее фундаментом является мировоззрение личности, ее нравственные убеждения и отношение к общественному долгу.

Основными структурными компонентами активной жизненной позиции являются:

- **нормативно-оценочный**, включающий в себя устойчивые и всесторонне развитые знания, убеждения, отношения личности;
- **мотивационно-побуждающий**, содержащий социально- и лично значимые ведущие потребности, установки, склонности, идеалы и т.п. характеристики личности;
- **практически-действенный**, отражающий постоянную готовность человека к действиям на благо общества, его устойчивую волевую усилия и высокую эмоциональную выдержанность.

Показателями проявления активной жизненной позиции выступают:

- целеустремленность и сознательность в действиях и поступках человека;
- ответственность и активность в различных видах деятельности независимо от условий, в которых они осуществляются;
- результаты деятельности и общественной активности человека, соответствующие требованиям деятельности и условиям жизни в обществе;
- реальные действия, поступки и образ жизни личности.

*"Настоящий конец образования дает только сама жизнь и сознательная самостоятельность каждого".*

Д.И. Менделеев

11.7. Активная жизненная позиция  
человека



## Комментарии

Важнейшей характеристикой учебно-воспитательной деятельности - является педагогическая культура педагога и воспитателя. Ее главное назначение - способствовать совершенствованию учебно-воспитательного процесса, росту его продуктивности.

Педагогическая культура педагога (воспитателя) - это такая обобщающая характеристика его личности, которая отражает способность настойчиво и успешно осуществлять учебно-воспитательную деятельность в сочетании ее с эффективным взаимодействием с обучающимися и воспитанниками.

Вне такой культуры педагогическая практика оказываются парализованной и малоэффективной. Культура педагога (воспитателя) выполняет ряд функций, включающих: а) передачу знаний, умений и навыков, формирование на этой основе мировоззрения; б) развитие интеллектуальных сил и способностей, эмоционально-волевой и действенно-практической сфер его психики; в) обеспечение сознательного усвоения обучаемыми нравственных принципов и навыков поведения в обществе; г) формирование эстетического отношения к действительности; д) укрепление здоровья детей, развитие их физических сил и способностей.

Педагогическая направленность личности педагога (воспитателя) - это интегративная характеристика его личности, отражающая predisposition к учебно-воспитательной деятельности и способность достигать в ее ходе значимых и высоких результатов.

Широкий кругозор, психолого-педагогическая эрудиция и компетентность педагога (воспитателя) - это такие его профессиональные качества, которые позволяют ему достаточно хорошо и результативно разбираться в учебно-воспитательной деятельности.

Совокупность важных в учебно-воспитательной работе личностных качеств педагога (воспитателя) - это такие его особенности, как любовь к людям, стремление уважать их личное достоинство, добропорядочность в действии и поведении, высокая работоспособность, выдержка. Спокойствие и целеустремленность.

Умение сочетать учебно-воспитательную работу с поиском путей ее совершенствования - это интегративная характеристика его личности, позволяющая ему постоянно совершенствоваться в своей собственной деятельности и улучшать саму учебно-воспитательную работу.



### 11.8. Педагогическая культура педагога и воспитателя



***Гармония развитых интеллектуальных и организаторских качеств*** педагога (воспитателя) - особое сочетание сформировавшихся у него высоких интеллектуально-познавательных особенностей (развитость всех форм и способов мышления, широта воображения и т.д.), организационных качеств (умение побуждать людей к действию, влиять на них, сплотить их и т.д.) и способности проявлять эти характеристики во благо

организации и повышению эффективности учебно-воспитательной деятельности.

*Педагогическое мастерство педагога (воспитателя)* - синтез высоко-развитого педагогического мышления, профессионально-педагогических знаний, навыков, умений и эмоционально-волевых средств выразительности, который во взаимосвязи с высокоразвитыми качествами личности педагога и воспитателя позволяет им эффективно решать учебно-воспитательные задачи.

Педагогическое мастерство является важнейшим и структурообразующим компонентом педагогической культуры. Оно выражается в устойчивых психолого-педагогических знаниях, педагогической требовательности и педагогическом такте педагога и воспитателя.

## СУЩНОСТЬ, СОДЕРЖАНИЕ И СТРУКТУРА ОБУЧЕНИЯ

*"Нельзя воспитывать, не передавая знания, всякое же знание действует воспитательно".*

Л. Н. Толстой

Одной из важнейших составных частей педагогики является дидактика (дидактика - от греческого "дидактикос" - поучающий) - теория обучения. Она раскрывает задачи и содержание обучения детей и взрослых; описывает процесс овладения знаниями, навыками и умениями; характеризует принципы, методы и формы организации обучения. Как теория обучения дидактика служит основой преподавания всех учебных дисциплин (предметов), имеет тесную связь с частными методиками (т.е. методиками преподавания конкретных дисциплин). Эта взаимосвязь проявляется в том, что первая, изучая общие вопросы обучения, выступает общетеоретической основой частных методик, вторые же, изучая особенности преподавания отдельных предметов, обогащают дидактику конкретными данными.

Содержание обучения во всех учебных заведениях определяется учебными планами и программами.

По своей структуре процесс обучения представляет собой взаимосвязанную деятельность двух сторон: обучающего (учителя, преподавателя), который различными средствами педагогического воздействия оказывает влияние на психику детей, и обучаемых, которые, отражая в своем сознании учебный материал, быстро реагируют на воздействия преподавателя, овладевая при этом определенными знаниями, навыками и умениями. Таким образом, обе стороны процесса предполагают активное отношение друг к другу.

Ведущей стороной процесса обучения является деятельность обучающего, называемая преподаванием, так как она призвана побудить к инициативной деятельности (учению) обучаемых и организовать ее.

*"Учитель должен быть свободным творцом, а не рабом чужой указки".*

Л.Н. Толстой

## **Комментарии**

Как общественное явление **обучение** - особая коллективная социальная деятельность по организации усвоения молодым поколением накопленного обществом опыта, воплощенного в соответствии с социальным заказом в содержании образования.

**Принципы обучения** - это основополагающие положения, которые определяют систему требований к содержанию, организации и методике обучения (см. подробнее об этом 12.4.).

**Методы обучения** - это способы совместной работы обучающего и обучаемых, организации познавательной деятельности ребенка, ведущие последнего от незнания к знанию, от неумения к умению и позволяющие ему усвоить конкретное содержание образования (см. подробнее об этом 12.5.).

**Формы обучения** - четко организованные, содержательно-насыщенные и методически оснащенные системы познавательного и воспитательного общения, взаимодействия, отношений учителя и учащихся (см. подробнее об этом 12.11.).

**Средства обучения** - все объекты и процессы (материальные и материализованные), которые служат источником учебной информации и инструментами (собственно средствами) для усвоения содержания учебного материала, развития и воспитания учащихся (см. 12.6 - 12.12.).

**Знания** - это совокупность усвоенных учеником сведений, понятий и представлений о предметах и явлениях объективной действительности.

**Навыки** - это усвоенные автоматизированные двигательные, сенсорные и умственные действия, выполняемые точно, легко и быстро при незначительном напряжении сознания и обеспечивающие эффективность деятельности человека.

**Умения** - это достигнутая в процессе обучения возможность человека творчески применять знания и навыки и достигать желаемого результата в непрерывно меняющихся условия практической деятельности.

**Обучающий** - учитель (преподаватель), который различными средствами педагогического воздействия оказывает влияние на психику детей, развивая ее, формируя у них определенные знания, навыки и умения.

**Обучаемые** - дети и взрослые люди, которые, отражая в своем сознании учебный материал, активно реагируют на воздействия преподавателя, овладевая при этом определенными знаниями, навыками и умениями.

**Учение** - это деятельность ученика по овладению знаниями, навыками и умениями с учетом требований современной жизни.

## 12.1. Содержание и особенности процесса обучения



*Преподавание* - деятельность учителя (преподавателя) по организации, осуществлению и управлению процессом формирования у обучающихся определенных знаний, навыков и умений, развитию их психики и научного мировоззрения.

## **Комментарии**

**Дидактика** (от греческого "дидактикос" - поучающий) - *составная часть педагогики, раскрывающая задачи и содержание обучения детей и взрослых; описывающая процесс овладения знаниями, навыками и умениями; характеризующая принципы, методы и формы организации обучения.*

Процесс обучения детерминируется социально-экономическими и политическими условиями развития нашего общества, потребностями жизни и деятельности людей, достижениями современного научно-технического прогресса, все более возрастающими требованиями к качествам личности обучаемых. В результате перед дидактикой встают все новые и новые проблемы, разрешение которых требует прежде максимально аффективного использования достижений других наук, с которыми она устанавливает и поддерживает тесные связи.

**Философия и социология** как науки о наиболее общих законах развития окружающей действительности и общества позволяет дидактике учитывать социальные и другие особенности жизни и деятельности людей и принимать во внимание их влияние на обучение людей.

**ПОЛИТОЛОГИЯ** раскрывает для дидактики проблемы, связанные с влиянием политических явлений и процессов на обучение людей.

**ЭТНОЛОГИЯ** позволяет дидактике правильно учитывать национальные особенности людей, которые всегда являются представителями определенных этнических общностей и которые, кроме того, имеют свой специфический национальный опыт обучения.

**Педагогическая психология** дает возможность учитывать в процессе обучения психологические закономерности и принципы процесса овладения знаниями, навыками и умениями.

**Физиология человека** позволяет дидактике учитывать особенности строения тела и закономерности работы нервной системы человека, показывать их роль, значение и особенности функционирования в процессе обучения.

**Частные методики**, ориентированные на преподавание отдельных ^ предметов, обогащают дидактику конкретными данными о ходе и своеобразии учебного процесса при применении различных форм и средств обучения.

## 12. 2. Связь дидактики с другими науками



## *Комментарии*

По своей сущности процесс обучения - это закономерно развивающийся процесс, в котором специфически проявляются законы и закономерности разного порядка и уровня. На него оказывают влияние общие законы и закономерности общественного развития, закономерности формирования личности, законы и закономерности частных наук, а также закономерности самого педагогического процесса, к которым относятся:

- **Соответствие воздействий обучающего устремлениям обучаемых к знаниям.** Эта закономерность обеспечивает реализацию тяги детей к познанию окружающей действительности, предполагает активное стремление учителя дать детям те знания, которые их более всего интересуют и которые им могут больше всего пригодиться в практической жизни.

- **Соответствие воздействий обучающего индивидуальной и коллективной деятельности обучаемых.** Эта закономерность ориентирует учителя на понимание того, что каждый вид деятельности, в которую вовлечены дети в процессе обучения, требует и одновременно развивает определенные их качества. Вне активной индивидуальной и групповой деятельности, вне активного решения практических задач невозможно правильно воспитать человека, дать ему соответствующие знания, навыки и умения.

- **Соответствие воздействий обучающего познавательным, интеллектуальным и другим возможностям обучаемых.** Эта закономерность обучения требует от преподавателя учитывать качественный контингент обучающихся, их индивидуальные и социально-психологические особенности, познавательные возможности, интересы и характер деятельности в учебное и внеучебное время, обеспечивать соответствие учебно-воспитательных воздействий индивидуальным и групповым особенностям детей, их индивидуальной и коллективной деятельности.

- **Соответствие деятельности обучающего и обучаемых возможностям технических средств обучения.** Современное обучение предполагает широкое использование технических средств обучения. Однако сегодня они достаточно многочисленны и многообразны. Для того, чтобы они повышали эффективность обучения, необходимо их применять в строгом соответствии с целями и задачами конкретных занятий. Кроме того, они должны использоваться продуманно, чтобы не превышать возможностей обучающихся.

- **Моделирование (воссоздание) деятельности обучаемого и обучаемых применительно к требованиям современных условий жизни и деятельности.** Эта закономерность требует, чтобы весь процесс обучения в школе соответствовал требованиям реальной жизни детей, особенностям развития современного общества. Поэтому вся их учеба должна насыщаться жизненными игровыми ситуациями и примерами, проводиться в обстановке максимальной их заинтересованности и дополняться трудовой деятельностью, в ходе которой они могли применять полученные знания, умения и навыки на практике.



### 12.3. Специфические закономерности обучения



## **Комментарии**

**Принципы обучения** – это основополагающие положения, которые определяют систему требований к содержанию, организации и методике обучения.

**Принцип сознательности, активности и самостоятельности в обучении** предполагает: осознание обучаемыми ответственности за цели и задачи занятия, его практическое значение; стимулирует познавательную активность обучаемых с помощью эффективных методов, приемов, технических и других средств наглядности, современных методик и особенно приемов обучения; способствует проявлению инициативы, творчества в процессе изучения учебного материала и применения его на практике.

**Принцип наглядности обучения** ориентирует на то, что наглядность должна отвечать цели и содержанию занятий, иметь ярко выраженное содержание, быть понятной и доступной, отвечать соответствовать требованиям педагогической психологии, применяться творчески и методически правильно.

**Принцип систематичности, последовательности и комплексности в обучении** требует: давать стройную систему знаний учебной дисциплины; связывать новые знания с ранее изученными; обеспечивать систематический и действенный контроль за организацией и результатами процесса обучения; осуществлять четкое планирование учебных занятий; соблюдать строгую логическую связь и расположение учебного материала.

**Принцип обучения на высоком уровне трудностей** ориентирует на: постоянный учет умственных и физических возможностей обучаемых; посильность для них изучаемого материала, темпа его изложения; изучение учебного материала постепенно, переходя от простого к сложному, опираясь на исходный уровень подготовленности обучаемых; додочливое раскрытие сложных положений, не допуская излишней детализации, сообщения избыточной информации; воспитание у обучаемых сознательного отношения к преодолению реальных трудностей учебной деятельности.

**Принцип прочности овладения знаниями, навыками и умениями** требует: разъяснения обучаемым значения изучаемого материала для их практической деятельности; выработки установки на прочное и длительное запоминание изучаемого материала и прежде всего его основных положений; систематически организованного повторения ранее изученного учебного материала; применения изученного учебного материала в практической деятельности обучаемых; стимулирования самостоятельной работы обучаемых, обучения их эффективным приемам и способам такой деятельности; ведения систематического контроля за усвоением изучаемого материала.

#### 12.4. Принципы обучения



**Принцип группового и индивидуального подхода в обучении** предполагает: обучение детей согласованным слаженным совместным действиям; формирование в группе обучения положительного психологического климата (хорошего настроения, дружеских отношений, положительных традиций).

## **Комментарии**

**Методы обучения** - это способы совместной работы обучающего и обучаемых, организации познавательной деятельности ребенка, ведущие последнего от незнания к знанию, от неумения к умению и позволяющие ему усвоить конкретное содержание образования.

Применяя различные методы, преподаватель сообщает обучаемым материал для познавательной деятельности и руководит ею.

Методы обучения реализуются в единстве целенаправленной познавательной деятельности педагога и детей, их активном движении к моменту педагогической истины, уяснению учащимися знаний.

Методы обучения неразрывно связаны с формами и способами мышления, которые в процессе организации обучающего взаимодействия учителей и учащихся обеспечивают возможность проникнуть в истину, в сущность явлений и процессов объективной действительности. Среди них индукция и дедукция, восхождение от конкретного к абстрактному и от абстрактного к конкретному, анализ и синтез, сравнение и сопоставление, дифференциация и интеграция.

Методы обучения имеют общественную природу. Объективной основой для их научного обоснования и описания являются формы познания людьми реальной действительности, а также способы обмена информацией, их общение в процессе познавательной деятельности.

Взрослые люди, побуждаемые стремлением к истине и удовлетворению потребностей общественного бытия, приобретают необходимую им информацию путем обыденного, эмпирического познания объективной реальности и с помощью теоретических экспериментальных, научных, специально разработанных методов. Особенное в педагогических методах обучения состоит в том, что они синтезируют, включают в себя в обобщенном виде все способы познания взрослых людей.

Такие их естественные методы, как наблюдение, жизненно значимым результатом которого являются приметы, пословицы, поговорки, на которых зиждется народная мудрость, повседневный непосредственный опыт, метод проб и ошибок, интуитивное предсказание, позволяющее прогнозировать развитие событий, - все они подсказывают направления в создании методов научного познания.

Вместе с тем методы обыденного эмпирического познания действительности близки детям. В своем непосредственном восприятии жизни ребята пользуются ими для удовлетворения потребностей и познавательных интересов. Школьники разных возрастов с увлечением наблюдают за явлениями природы, в опыте проверяют истинность своих наблюдений, учатся на собственных ошибках, приходят к обобщениям и выводам, перерастающим в убеждения, пытаются предугадывать ход событий в личной жизни.

Необходимость приобретения жизненного опыта делает детей по

## 12.5. Основные методы обучения

### МЕТОДЫ ОБУЧЕНИЯ



### Классификация методов обучения на основе дидактических задач

<b>Дидактические задачи:</b>	<b>Методы обучения:</b>
<i>1. Сообщение и разъяснение учебного материала с целью его восприятия и запоминания</i>	<i>- устное изложение - показ - самостоятельная работа</i>
<i>2. Закрепление полученных знаний</i>	<i>- обсуждение изучаемого материала - самостоятельная работа</i>
<i>3. Закрепление навыков и умений</i>	<i>- показ - упражнения (игры) - самостоятельная работа</i>
<i>4. Применение знаний, навыков и умений на практике</i>	<i>- метод практических работ - самостоятельная работа</i>

природе исследователями, естественно подводит их к активному познавательному взаимодействию между собой и со взрослыми.

В результате сформировалась система способов обучающего взаимодействия педагогов и детей, собственно педагогических методов обучения.

## **Комментарии**

**Устное изложение учебного материала** - метод обучения, предполагающий монологическое одностороннее воздействие на учащихся.

**Рассказ** - вид устного изложения учебного материала педагогом или учащимися, при использовании которого акцентируется внимание на конкретных фактах, их взаимосвязи и взаимообусловленности, что мобилизует слуховое восприятие, представления и воображение школьника. В процессе рассказа происходит не только усвоение детьми фактов, но и обучение их умению последовательно излагать материал

Эффективность рассказа как метода изложения материала предполагает мобилизацию интереса учащихся, возбуждение их внимания. Развивающий смысл рассказа в том, что он приводит в состояние активности психические процессы представления, памяти, мышления, воображения, эмоциональных переживаний. Рассказ может быть использован в работе с детьми любого возраста. Но наибольший эффект наблюдается в обучении младших школьников.

**Объяснение** учителя или учащихся - вид устного изложения материала, обеспечивающий выявление сущности изучаемого события или явления, его места в системе связей и взаимозависимостей с другими событиями, явлениями. Его функция заключается в раскрытии с помощью логических приемов, убедительной аргументации и доказательств научной сути законов, правил, истины. В процессе объяснения происходит обучение учащихся формально-логическому и диалектическому мышлению, умению аргументировать и доказывать защищаемые положения.

Результат объяснения проявляется в глубоком и ясном понимании учеником сути явления, его закономерных связей и зависимостей. Воспитательное значение метода заключается в развитии у ребят стремления докопаться до истины, выявлять в изучаемом материале главное и отделить его от несущественного, второстепенного. Объяснение как метод обучения широко используется в работе с детьми всех возрастных групп. Однако в среднем и старшем школьном возрасте в связи с усложнением учебного материала и возрастающими интеллектуальными возможностями необходимость в объяснении становится все более настоятельной.

**Инструктирование** - вид устного изложения материала, предполагающий постановку и четкое достижение задач в ходе обучения, используемый для организации деятельности учащихся в процессе занятия. Оно используется тогда, когда преподавателю необходимо направить учебную деятельность школьников в определенное русло.

**Лекция** - вид устного изложения учебного материала и обучающего взаимодействия педагога с учащимися. Она предполагает использова-

## 12.6. Особенности устного изложения учебного материала



ние в разнообразных пропорциях и изложения фактов, и краткого вспомогательный диалога, обеспечивающего диагностику получаемой преподавателем обратной информации о качестве восприятия и усвоения материала слушателями.

Лекция активизирует познавательную деятельность обучающихся, будит их мысль, приводит к размышлениям над проблемами изучаемой дисциплины, к поискам ответов на возникшие вопросы.

## Комментарии

Обсуждение изучаемого материала - *метод обучения, предполагающий активное взаимодействие и влияние преподавателя и учащегося друг на друга.*

*Беседа педагога с детьми* - важный вид обсуждения учебного материала. Она предполагает наличие у детей определенного запаса эмпирических знаний, необходимых и достаточных для компетентного участия в обсуждении вопроса, для обобщений, выводов, движения к истине.

Участие школьников в обучающей беседе может быть пассивным, ограничиваться лишь изложением фактов в целях обобщения их учителем А может быть, когда позволяет уровень готовности детей, и активным, вовлекающим их в творческий процесс.

Педагогическая функция беседы состоит в том, чтобы использовать знания и личный опыт учащихся в целях активизации их познавательной деятельности, вовлечения их в активный мыслительный поиск, в разрешение противоречий, самостоятельное формирование выводов и обобщений.

Беседа требует продуманности и четкости в постановке вопросов, гибкости в их уточнении и развитии. С помощью диалога в ней осуществляется и проблемное обучение, т.е. постановка задачи, уточнение понимания ее сути, и обсуждение различных вопросов, важных для понимания проблемы, и подведение учащихся к самостоятельным выводам.

Познавательный результат беседы обнаруживается в прочном усвоении знаний школьниками, в активизации их жизненного опыта. Развивающий эффект беседы проявляется в формировании у ребят умения четко и быстро мыслить, анализировать и обобщать, ставить точные вопросы, кратко говорить и ясно выражать свою мысль. Воспитательное влияние беседы состоит в том, что она пробуждает в ребенке самостоятельность, помогает обретению уверенности в собственных силах.

Беседа как метод обучающего взаимодействия учителя с детьми не имеет возрастных ограничений. Дело лишь в различии содержания и глубине обсуждения проблем.

*Классно-групповое занятие* - вид обсуждения изучаемого материала, осуществляемого в составе группы, когда все учащиеся принимают в нем непосредственное участие. Примером может служить, в частности, дискуссия.

Наиболее сложным видом обсуждения учебного материала является *семинар*. В период подготовки семинарского занятия преподаватели проводят консультации. Цель их состоит в том, чтобы лучше организовать самостоятельную работу учеников, поэтому особое внимание обращается на определение литературы, необходимой для изучения, выделение основных проблем, в которых надо глубоко разобраться, выявление степени подготовленности школьников и их возможностей.



## 12.7. Характеристика метода обсуждения изучаемого материала



### ТРЕБОВАНИЯ к обсуждению изучаемого материала:

<ul style="list-style-type: none"><li>- проблемная постановка вопросов;</li><li>- постоянное управление ходом занятия;</li><li>- работа вокруг основных проблем обсуждения;</li><li>- полемический характер;</li></ul>	<ul style="list-style-type: none"><li>- стимулирование творчества;</li><li>- объективная оценка каждого выступления;</li><li>- ориентирование обучаемых на дальнейшую работу</li></ul>
--	--

Перед проведением семинара преподаватель продумывает вступительную, основную и заключительную части занятия, а также дополнительные вопросы, средства наглядности, практические задания ученикам. Наиболее сложная задача преподавателя - организовать на семинаре творческое обсуждение проблемы.

## **Комментарии**

**Демонстрация** - метод обучения, строящийся на основе показа обучающимся в целостности и деталях реальных событий жизни, явлений природы, научных и производственных процессов, действия приборов и аппаратов в целях их аналитического рассмотрения и обсуждения связанных с ними различных проблем.

Сущность этого метода состоит в том, чтобы с помощью различных действий и средств создать у обучаемых наглядный образ изучаемого предмета или явления, сформировать конкретные представления о его сути и содержании.

Демонстрация как метод обучения обеспечивает эффективное восприятие и осмысление учащимися сложных явлений действительности в их динамике, во времени и в пространстве. С ее помощью расширяется кругозор ребенка, психологически облегчается процесс усвоения знаний, создается чувственно эмпирическая основа познания при изучении всех предметов учебного плана. Обеспечение основательного, глубокого первичного восприятия учебного материала достигается демонстрацией учебных и художественных фильмов, их фрагментов, научных экспериментов, реальных процессов в природе и обществе.

Обучающий результат демонстрации состоит в обогащении детей знаниями в их образно-понятийной целостности и эмоциональной окрашенности. Развивающее значение демонстрации заключается в расширении общего кругозора, в активизации всех психических процессов школьника, в возбуждении у него живого интереса к предмету познания.

Воспитательный эффект демонстрации - в огромном эмоциональном воздействии демонстрируемых явлений, углубляющем усвоение сути изучаемого материала.

Демонстрация применима в работе с детьми любого возраста. Она включает в свою структуру обязательное собеседование с учащимися по поводу воспринятого, что помогает учителю диагностировать процесс усвоения знаний школьниками

Обычно различают: **личную демонстрацию обучающим определенных действий и поведения; показ чего-то с помощью специально подготовленных учеников; демонстрацию изобразительных средств наглядности; демонстрацию диапозитивов, кинофильмов, телепередач, воспроизведение звукозаписи.**

Каждый из этих видов демонстрации имеет специфичную методику применения в различных формах учебной работы, но есть и общие требования для метода в целом, которые представлены на схеме.

## 12. 8. Особенности демонстрации (показа) как метода обучения

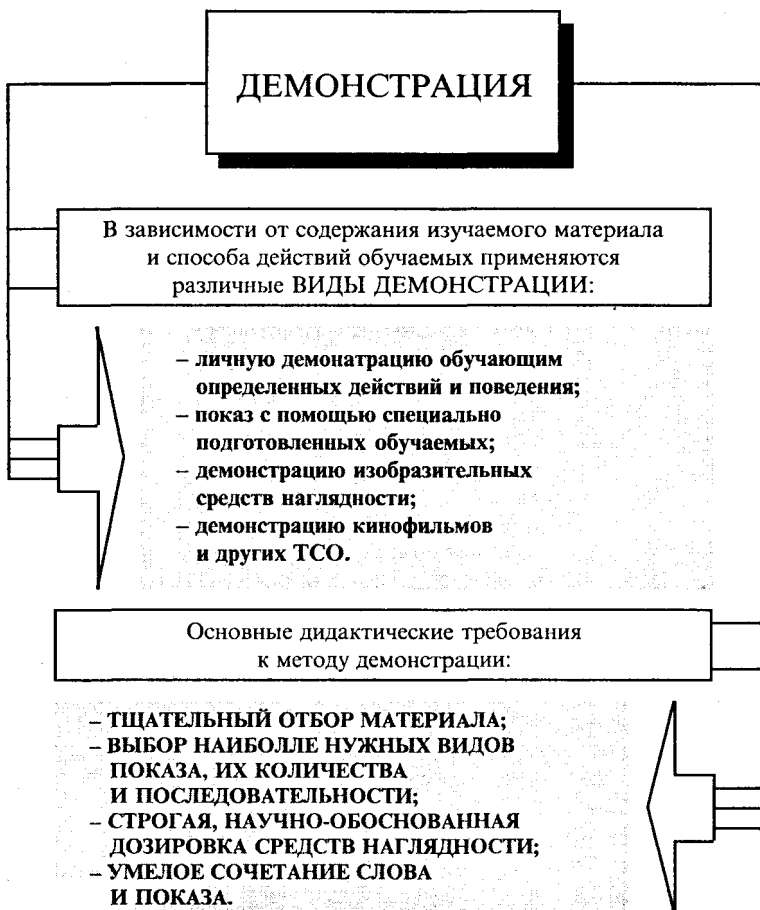

Демонстрация предполагает подготовку учеников к восприятию показываемого, формирование у них установки на целенаправленное восприятие учебного материала, т.к. средства наглядности часто одновременно несут в себе огромный объем информации.

## Комментарии

**Упражнение** – метод обучения, предполагающий многократное, сознательное повторение умственных и практических действий с целью формирования, закрепления и совершенствования необходимых навыков и умений.

Функция метода упражнения заключается в том чтобы трансформировать часть знаний учащегося в навыки и умения, сформировать у него готовность к умелым практическим действиям, воспроизводящей и творческой активности в различных условиях. Диагностическое значение упражнения заключается в том, что только глубокое понимание ребенком приобретенных знаний обеспечивает возможность овладения прочными умениями и навыками.

Упражнения являются обязательной частью любого изучаемого детьми предмета, будь то чтение, арифметика, язык, труд, требующие умения читать, считать, писать, говорить, решать задачи, совершать трудовые операции.

Выполнению упражнений всегда предшествует прочное усвоение теоретического материала учащимися и тщательный инструктаж учителя. Это позволяет учащимся осуществлять систематическое пооперационное воспроизведение действий, необходимых для образования навыков мыслительных операций, с постепенным их усложнением, повышением уровня трудности, добавлением элементов индивидуально личностного творчества. Учитель показывает образцы творческого подхода к делу, после чего ребенок включается в целостное исполнение упражнения. В заключительной стадии работы учитель и учащиеся обсуждают и анализируют успехи, корректируют свою деятельность, вносят поправки.

Обучающий результат упражнений проявляется в вооружении системой приемов, способов практического действия в интеллектуальной и физкультурной сферах. Развивающий эффект этого метода выражается в расширении возможностей творческого самовыражения детской личности и формировании ее разнообразных способностей.

Систематическое выполнение упражнений укрепляет волю учащихся, воспитывает настойчивость, упорство, прилежание, самообладание. Упражнение в высшей степени всесторонне и объективно позволяет диагностировать состояние прочности знаний, глубины их понимания учащимися, поскольку от этого прямо зависит качество формируемых умений и навыков, возможность их творческого применения.

Упражнения разнообразны. В зависимости от преподаваемых предметов могут проводиться *физические, специальные, комплексные* упражнения. В зависимости от характера и степени влияния на формирование навыка (умения) упражнения делятся на подготовительные или

## 12.9. Специфика метода упражнения в обучении



*вводные* (при первоначальной отработке навыка или его элементов), *основные* (отработка действия в целом), *тренировки* (устанавливающие уровень подготовки школьника и поддерживающие, совершенствующие этот уровень). Упражнения также могут быть коллективными и индивидуальными.

## ***Комментарии***

**Самостоятельная работа** - *важный метод обучения, предполагающий индивидуальную активность самих обучаемых при закреплении полученных знаний, навыков, умений и при подготовке к занятиям.*

**Работа с печатными источниками** обычно охватывает большое количество времени школьников. Методика работы над учебником сложна, но вполне посильна каждому обучающемуся.

Содержание ее включает в себя следующее. Во-первых, ознакомительное чтение учебника или его раздела в сравнительно быстром темпе с целью получить общее представление о их содержании; выделение материала, непосредственно относящегося к интересующему вопросу и требующего особо внимательного изучения. Во-вторых, повторное, сравнительно медленное чтение с расчленением текста на смысловые части, выделением основных положений, аргументации автора, изучением схем, таблиц, чертежей. Выполнением этого этапа работы осуществляется анализ основных понятий, положений, идей работы, их обобщение и выводы, позволяющие дать правильный отчет, чему научил учебник или его раздел. В-третьих, конспектирование изучаемого текста с тем, чтобы зафиксировать основные положения, более глубоко и прочно их уяснить и закрепить в памяти.

Текст книги можно считать изученным, если обучаемый может воспроизвести основные ее положения и найти им практическое применение.

**Самостоятельный поиск** представляет собой вид самостоятельной работы, который позволяет учителю, опираясь на имеющийся у детей багаж знаний, умений и навыков, на их индивидуальные способности, ставить перед ними творческую поисковую задачу, консультировать их деятельность, оценивать и использовать в учебном процессе ее результаты.

Педагогическая функция поисковых заданий и проектов - в индивидуализации обучения, расширении объема знаний в условиях дифференциации и профильного обучения по продвинутым программам. Такие задания вводят школьников в проблемы рационализации труда, исследовательских творческих методов познания. Они применяются в процессе изучения любого предмета, особенно по профильным дисциплинам, на факультативных и кружковых занятиях. Учащиеся составляют отчеты о длительных наблюдениях за развитием растений, жизнью животных, природными явлениями; пишут обзоры научно-популярной литературы, сочинения на свободную тему, доклады по новому осмыслению исторических событий или литературно-критическим источникам; разрабатывают схемы действия приборов, станков, машин, внося предложения по совершенствованию технологических процессов.

## 12.10. Своеобразие самостоятельной работы в процессе обучения



Обучающий результат самостоятельного поиска проявляется в приращении новых знаний, расширяющих общий и профильный кругозор школьников, в овладении ими первичными исследовательскими навыками.

*Самостоятельный просмотр и прослушивание* учащимися теле- (радио) передач также весьма эффективны, если учитель организует и контролирует этот процесс.

## Комментарии

**Формы обучения** - целенаправленная, четко организованная, содержательно насыщенная и методически оснащенная система познавательного и воспитательного общения, взаимодействия, отношений учителя и учащихся.

Форма обучения реализуется как единство целенаправленной организации содержания, обучающих средств и методов. **Учебно-плановые формы обучения** (урок, лекция, семинар, домашняя работа, экзамен и другие) имеют обучающее и воспитательное значение, способствуют формированию мировоззрения, обеспечивают усвоение детьми конкретных учебных дисциплин, выработку определенных навыков и умений. Система **внеплановых форм обучения** (*бртацю-лаборачоркыс* занятия, консультации, конференции, кружки, экскурсии, занятия по продвинутым и вспомогательным программам) позволяют совершенствовать знания школьников, расширять их кругозор. **Вспомогательные формы обучения** (групповые и индивидуальные занятия, группы выравнивания, репетиторство) обеспечивают дифференциацию и индивидуализацию учебного процесса, способствуют как преодолению отставания отдельных учащихся и их групп от требований единого уровня общего образования, так и ускоренному продвижению успешно осваивающих учебную программу школьников.

Функции форм обучения сложны и многообразны. **Обучающе-образовательная** функция позволяет создать наилучшие условия для передачи детям знаний, умений, навыков, формирования их мировоззрения, развития дарований, практических способностей, активного участия в производстве и общественной жизни. **Воспитательная** функция способствует активному проявлению всех духовных сил ребенка. **Организационная** функция требует от учителя четкой организационно-методической подачи материала. **Психологическая** функция форм обучения состоит в выработке у учащихся определенного биоритма активности, привычки к работе в одно и то же время. Содержательная форма учебных занятий в совокупности с активными методами обучения выполняет **развивающую** функцию. Многообразие и разнообразие форм обучения порождает богатство условий для умственной, трудовой и игровой деятельности, что позволяет включать в работу весь комплекс психических процессов ученика.

Формы организации учебного процесса обеспечивают коллективную и индивидуальную деятельность детей, выполняя **интегрирующе-дифференцирующую функцию**, реализация которой позволяет детям обмениваться информацией в практических делах, учиться взаимопониманию и взаимопомощи. **Систематизирующая и структурирующая** функции состоят в том, что организация обучения требуют разбивки всего



## 12.11. Формы обучения



учебного материала по частям и темам, его обобщения в целом. По отношению друг к другу формы обучения способны выполнять *комплексирующую* и *координирующую* функции. Наконец, стимулирующая функция проявляется с наибольшей силой тогда, когда обучение соответствует особенностям возраста детей, специфике развития их психики и организма.

## Комментарии

**Проверка знаний, навыков и умений** является составной частью процесса обучения и осуществляется в виде постоянного и непрерывного контроля за ходом их формирования, функционирования и совершенствования.

Проверку знаний, навыков и умений учитель может выполнить лишь в том случае, если она осуществляется в соответствии с принципами обучения (см. 12.4.) и обусловленными ими более **конкретными требованиями к проверке:**

- систематичности, предполагающей ее постоянное и непрерывное осуществление;
- всесторонности, ориентирующей преподавателя на контроль как за всем процессом формирования знаний, навыков и умений, так и всеми знаниями, навыками и умениями;
- объективности, требующей качественного контроля за формируемыми знаниями, навыками и умениями;

щих учителя на оценку знаний, навыков и умений не только отдельных школьников, но и всего их коллектива;

- познавательности, предполагающей важность и необходимость проверки как показателя эффективности процесса формирования знаний, навыков и умений;
- дифференцированности, ориентирующей, во-первых, на использование конкретных методов проверки для повышения качества формирования определенных знаний, навыков и умений, и, во-вторых, на их комплексное применение в интересах совершенствования всего процесса обучения.
- выявляющей лодизны, требующей совершенствования форм и методов проверки знаний, навыков и умений с целью повышения эффективности самой проверки.

Проверка может быть:

- хекущей, когда она осуществляется периодически в ходе всего процесса обучения;
- контрольной, когда ее проводят для того, чтобы определить степень сформированное™ знаний, навыков и умений;
- итоговой, если ее целью является оценка конечных результатов обучения по конкретному периоду всего процесса обучения;
- инспекторской, если ее осуществляют представители вышестоящих органов образования.

В качестве методов проверки обычно используются:

- устный опрос, представляющий собой устную беседу преподавателя с обучающимися;

## 12.12. Проверка знаний, навыков и умений

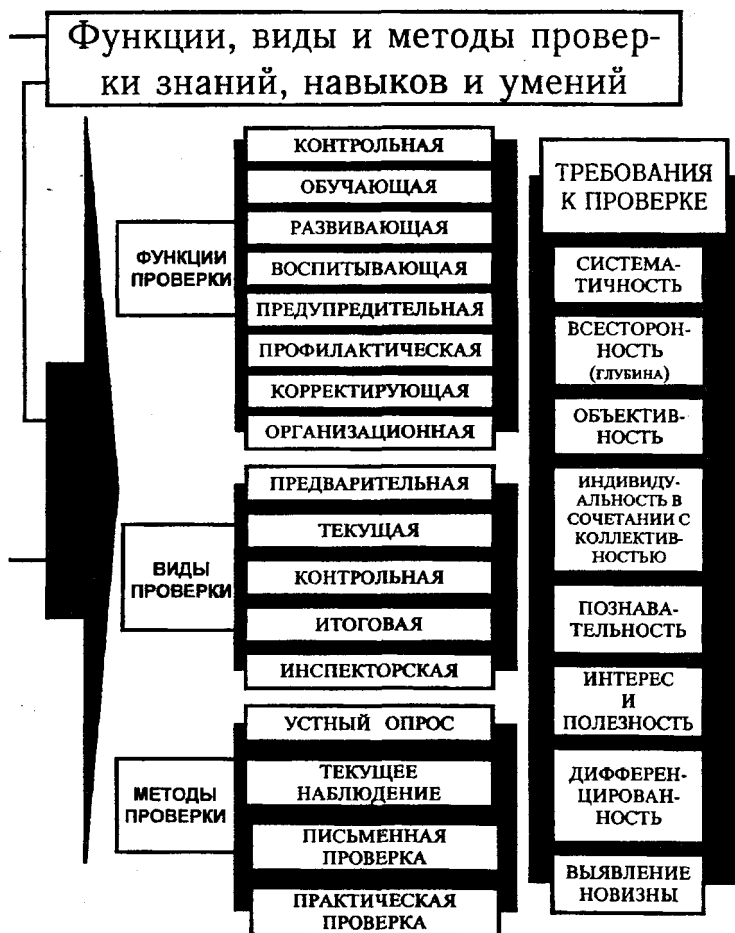

- текущее наблюдение, когда преподаватель постоянно следит за ходом и результатами процесса обучения;
- письменная проверка, осуществляемая в форме письменного опроса;
- практическая проверка, когда знания, навыки и умение оцениваются в ходе практической деятельности.

## *Комментарии*

**Оценка** - это определение степени усвоения обучаемыми знаний, навыков и умений в соответствии с требованиями программ обучения и руководящих документов образования.

Проверяя знания, навыки и умения обучаемых, преподаватель (учитель) все время оценивает их.

При этом оценка может быть выражена в следующих **формах**:

- форме эмоционального отношения;
- в форме оценочного суждения (словесного поощрения или порицания);
- в форме отметки ("отлично", "хорошо", "удовлетворительно", "неудовлетворительно"), которая фиксируется в документах.

**Педагогические критерии по индивидуальной оценке знаний:**

**"ОТЛИЧНО"** - ставится в том случае, если обучаемый глубоко изучил учебный материал и литературу по проблеме, последовательно и исчерпывающе отвечает на поставленные вопросы, а при выполнении практических работ - если задание выполнено правильно и в установленное нормативом время (при отсутствии нормативов - уверенно и быстро).

**"Хорошо"** - ставится тогда, когда обучаемый твердо знает материал и отвечает без наводящих вопросов, разбирается в литературе по проблеме, а при выполнении практических работ - если задание выполнено правильно.

**"Удовлетворительно"** - ставится при условии, если обучаемый знает лишь основной материал, путается в литературе по проблеме, а на заданные вопросы отвечает недостаточно четко и полно, а при выполнении практических работ - если задание выполнено, но допускались ошибки, не отразившиеся на качестве выполненной работы (например, несоблюдение правил пользования инструментом и оборудованием, нарушение последовательности выполнения определенных операций с последующей переделкой и т.д.).

**"Неудовлетворительно"** - ставится в том случае, когда обучаемый не смог достаточно полно и правильно ответить на поставленные вопросы, не знает литературы по проблеме, а при выполнении практических работ - если задание не сделано или допущены ошибки, влияющие на качество выполненной работы.

*"Чем более размышляете, читая, тем яснее видите, что знаете еще очень мало".*

Ф. Вольтер

### 12.13. Подход к оценке знаний, навыков и умений



## ***Комментарии***

**Методическая система обучения** - это упорядоченная совокупность взаимосвязанных и взаимообусловленных методов, форм и средств планирования и проведения, контроля, анализа, корректирования учебного процесса, направленных на повышение эффективности обучения школьников.

Характерные черты современной методической системы обучения:

- научно обоснованное планирование процесса обучения;
- единство и взаимопроникновение теоретической и практической подготовки школьников;
- высокий уровень трудностей и быстрый темп изучения учебного материала;
- максимальная активность и достаточная самостоятельность обучения;
- сочетание индивидуальной и коллективной работы школьников;
- насыщенность учебного процесса техническими средствами обучения;
- комплексирование различных предметов обучения.

**Цели обучения** - определяются преподавателями по каждому учебному предмету и учебному занятию.

**Содержание обучения** - определяется программами обучения по каждому учебному предмету и корректируется учителями в зависимости от целей учебных занятий.

**Планирование учебного процесса** - сложная совокупность действий органов образования и преподавателей, предполагающая расстановку занятий школьников по предметам, времени и месту проведения.

**Контроль, анализ и корректировка учебного процесса** - деятельность представителей органов образования и учителей по управлению, регулированию и повышению эффективности учебных занятий.

*"Как никто не может дать другому того, что не имеет сам, так и не может развить, образовывать и воспитывать других тот, кто не является сам развитым, воспитанным и образованным. Он лишь до тех пор способен на самом деле воспитывать, пока сам работает над собственным воспитанием".*

А. Дистерверг

## 12.14. Методическая система обучения



## ***Комментарии***

**Принципы организации учебного процесса** – это основополагающие положения, определяющие закономерности развития учебного коллектива и процессов управления учебной деятельностью учителя и учеников, особенности педагогического взаимодействия между ними.

Они являются результатом правильности соблюдения принципов обучения, эффективности применения методов и форм обучения.

**Принцип самоорганизации** определяет закономерности формирования и совершенствования организации учебной деятельности и учебного коллектива как самостоятельно функционирующих систем, имеющих свою специфику и конкретные задачи, достижение которых зависит от самих учителей и учеников.

**Принцип развития** предполагает постоянную изменчивость учебного процесса, непрерывное совершенствование его от начально организационных форм до вершин эффективного и продуктивного взаимодействия между учителем и учениками.

**Принцип самостоятельности** ориентирует учителя и учеников на проявление инициативы и творчества как в организации педагогического процесса, так и в формировании и совершенствовании знаний, навыков и умений, достижении максимального понимания, единства и сплоченности в совместном дидактическом взаимодействии.

*"Повсюду ценность школы равняется ценности ее учителя".*

А. Дистерверг

**Принцип ролевого участия** требует от учителя и учеников выполнения определенных функций, возложенных на них государством, обществом, органами образования. Учитель (педагог) выполняет роль организатора и руководителя деятельности учеников, ответственного за эффективность их развития и продуктивность овладения ими знаниями, навыками и умениями. Ученики, в свою очередь, выполняют роли, которые диктуют им необходимость довериться учителю, опереться на его опыт и педагогическое мастерство.



## 12.15. Принципы организации учебного процесса

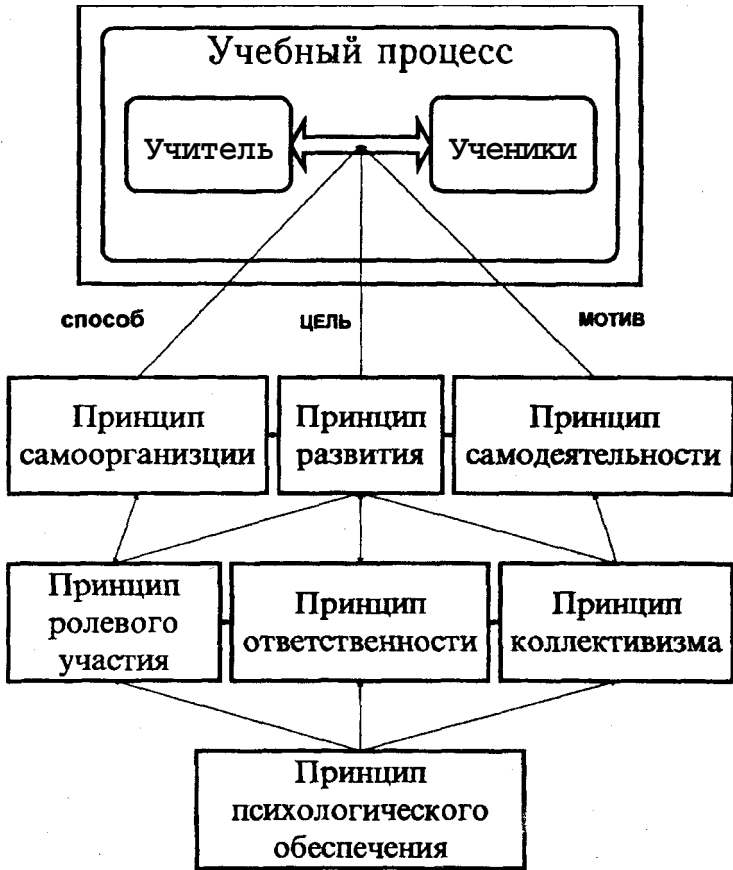

*Принцип ответственности* требует от всех участников учебного процесса не только выполнения возложенных на них обязанностей, но и постоянного контроля за своими действиями, поступками, результатами деятельности, но и отчетности за даваемые или получаемые знания, формируемые навыки и умения.

*Принцип коллективизма* предполагает, что преподаватели и ученики функционируют как хорошо отлаженный, во всех случаях эффективный организм, все члены которого стремятся помогать друг другу, готовы совместно преодолеть любые встречающиеся трудности, проявляют взаимную выдержку и терпение в интересах достижения поставленных учебных целей.

*Принцип психологического обеспечения* означает, что учебная деятельность только тогда может быть продуктивной, когда для этого созданы и эффективно проявляются психологические предпосылки и высокий морально-нравственный климат, способствующие совместной деятельности и качественному формированию знаний, навыков и умений.

Все перечисленные принципы организации учебного процесса дополняют друг друга, в совокупности своих проявлений выступают гарантией достижения социально значимых целей учебной деятельности.

## *Глава тринадцатая*

### СУЩНОСТЬ, СОДЕРЖАНИЕ И СТРУКТУРА ВОСПИТАНИЯ

*"Воспитание - великое дело: им решается участь человека".*

В. Г. Белинский

Воспитание как общественное явление - сложный и противоречивый социально-исторический процесс вхождения, включения подрастающих поколений в жизнь общества, в быт, общественно-производственную деятельность, творчество, духовность; становление их людьми, развитыми личностями, важнейшим элементом производительных сил общества, созидателями собственного счастья.

Воспитание возникло из практической потребности приспособления, приобщения молодых людей к условиям общественной жизни и производства, замены ими стареющих и выбывающих из жизни поколений. В результате дети, становясь взрослыми, обеспечивают собственную жизнь и жизнь утрачивающих способность к труду старших.

Воспитание - категория вечная и необходимая. Появляется оно вместе с возникновением человеческого общества и существует пока живет само общество. Воспитание необходимо потому, что является одним из важнейших средств обеспечения существования и преемственности общества, подготовки его производительных сил и развития человека.

Воспитание на каждом этапе общественно-исторического развития по своему назначению, содержанию и формам носит конкретно-исторический характер. Оно обусловлено характером и реализацией жизни общества и потому отражает общественные противоречия своего времени.

Воспитание подрастающих поколений осуществляется за счет освоения ими основных элементов социального опыта, в процессе и результате вовлечения их старшим поколением в общественные отношения, систему общения и общественно-необходимую деятельность. Общественные отношения и взаимоотношения, воздействия и взаимодействия, в которые вступают между собой взрослые и дети, всегда являются воспитательными или воспитывающими, независимо от степени их осознания как взрослыми, так и детьми.

## Комментарии

**Воспитание** - это целенаправленный процесс формирования у детей высоких гражданско-политических, морально-нравственных, психологических и физических качеств, привычек поведения и действий в соответствии с предъявляемыми обществом социальными и педагогическими требованиями.

**Воспитание в локальном значении** - это решение какой либо конкретной воспитательной задачи.

**Воспитание в узком смысле** - целенаправленная воспитательная деятельность, призванная формировать у детей систему определенных социально-значимых качеств личности, развитых взглядов и убеждений.

**Воспитание в широком смысле** - целенаправленное создание условий (материальных, духовных, организационных) для всестороннего развития человека.

**Формирование отношений личности к миру и к самой себе** предполагает такое воспитание человека, при котором он четко представляет себе характер своих отношений с окружающим миром, обществом и другими людьми, правильно осознает свои индивидуальные, интеллектуально-познавательные, эмоционально-волевые и коммуникативно-поведенческие особенности, занимает положенное ему место в обществе.

**Воспитание всесторонне и гармонично развитой личности** - это воспитание человека, сочетающего в себе духовное богатство, моральную чистоту и физическое совершенство, рационально проявляющего свои нравственные и психологические качества, способного решать любые проблемы и преодолевать разнообразные трудности, встречающие на его пути.

**Воспитание социально-компетентной личности** - это воспитание человека, не только правильно понимающего и адекватно оценивающего свои связи и характер взаимодействия с другими людьми, но и умеющего строить с ними добрососедские и бесконфликтные взаимоотношения, предотвращать проявления напряженности и непонимания в обществе.

**Приобщение человека к культуре** - это воспитание его эстетически и духовно совершенным, развитие у него творческой индивидуальности.

**Воспитание гражданской личности** - это формирование у человека высоких патриотических чувств и социально значимых качеств, развитие его как настоящего патриота своего народа и своей страны, превращение его в борца с социальной несправедливостью и неравенством.

**Воспитание автономно развитой личности** предполагает формирование у человека способностей к позитивному самоизменению и самосовершенствованию в окружающей действительности.

**Развитие самосознания личности, помощи ей в самоопределении, самореализации, самоутверждении** - это такое воспитание человека, кото-

### 13.1. Цели воспитания



рое предполагает, во-первых, осознание им настоящей необходимости в непрерывном совершенствовании своих индивидуально- и социально-психологических качеств; во-вторых, стремление не останавливаться на достигнутом, находить формы и способы дальнейшего саморазвития.

## ***Комментарии***

Воспитание неразрывно связано с обучением и вместе с тем имеет относительную самостоятельность и специфические особенности по задачам, принципам, формам и методам.

Воспитание, как и обучение, двусторонний процесс, который осуществляется в активном взаимодействии и взаимовлиянии воспитателей и воспитанников. При этом воспитатель выступает организатором и руководителем процесса воспитания.

***Функции воспитания***, побуждения к самовоспитанию, профилактическая; формирующе-развивающая; мобилизации на выполнение конкретных задач; перевоспитания.

***Содержание воспитания*** - совокупность действий и взаимовлияний учителя и ученика в процессе воспитания, опосредуемых его целями, задачами и мотивами.

***Воздействие воспитателя*** - это совокупность приложенных им усилий, необходимых для достижения целей и задач воспитания.

***Личность воспитанника*** - это объект воспитательного воздействия, который претерпевает определенные изменения в результате воспитательных воздействий воспитателя.

***Отношение воспитанника к воздействию воспитателя***- это его реакции на воспитательные воздействия.

***Качества, формируемые личности*** - это знания, убеждения, умения и другие особенности личности, которые являются результатом воспитания.

***Мотивы***- побудительные силы личности, сформированные в результате воспитания.

***Поведение*** - особенности действий и поступков, совершаемых личностью в ходе и в результате воспитания.

*"Воспитание является искусством, а не ремеслом - в этом корень учительского дела".*

Л.Н. Толстой

### 13.2. Модель процесса воспитания

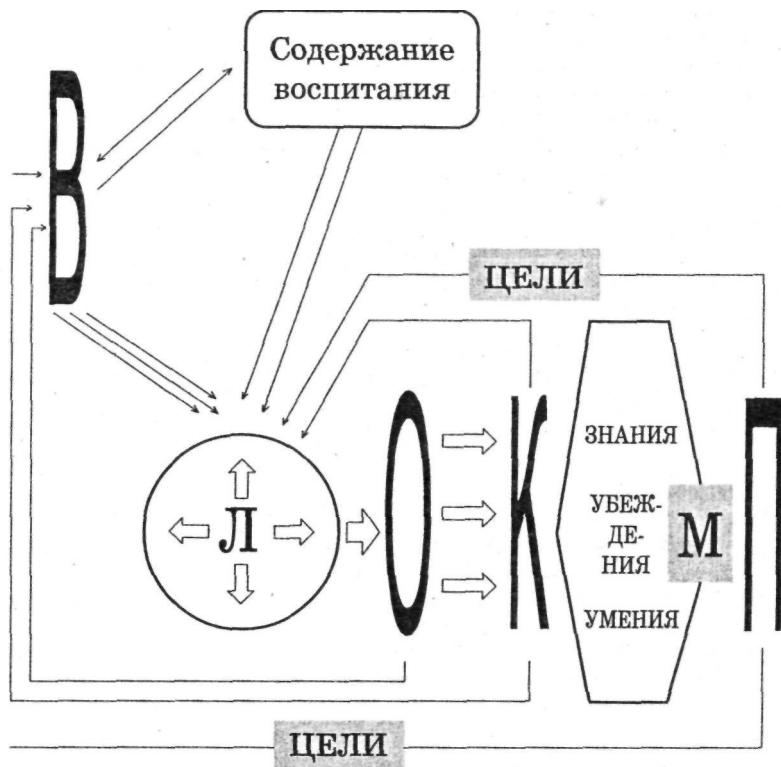

**В** – воздействие воспитателя;

**Л** – личность воспитуемого;

**О** – отношение воспитуемого к воздействию на него;

**К** – качества, формируемые у личности;

**М** – мотив;

**П** – поведение воспитуемого.

## **Комментарии**

**Конфессиональное (религиозное) воспитание** - это воспитание детей в духе веры в сверхъестественный мир и Бога, приобщения их к религиозным традициям и практике, выражающимся в богослужениях и проповедях, богопослушном поведении, соблюдении религиозной морали и заповедей, церковных праздников.

**Авторитарное воспитание** - это воспитание людей в духе преданности одному лицу, осуществляющему управление государством, беспрекословного исполнения его воли и наставлений.

**Демократическое воспитание** - это воспитание в духе демократии, равенства людей перед законами государства.

**Идейно-политическое воспитание** - это формирование идейных убеждений и мировоззренческих позиций человека, позволяющих ему эффективно преодолевать трудности жизни и деятельности в обществе.

**Нравственное воспитание** - это формирование нравственно цельной личности, в единстве ее сознания, нравственных чувств, совести, нравственной воли, навыков и привычек общественно ценного поведения.

**Эстетическое воспитание** - целенаправленный процесс формирования творчески активной личности, способной воспринимать, чувствовать, оценивать прекрасное, трагическое, комическое, безобразное в жизни и искусстве, жить и творить "по законам красоты".

**Экономическое воспитание** - это организованная педагогическая деятельность, специально продуманная система работы, направленная на формирование экономического сознания учащихся.

**Гражданское воспитание** - это формирование молодого человека как гражданина своей Родины, как человека, способного бороться за обеспечение морально-политического единства и дружбы народов нашей страны, осознающего перспективы сильной политики своего государства.

**Интернациональное воспитание** - целенаправленная деятельность по формированию у детей всех народов России чувства свободы, равенства и братства, культуры межнационального общения, нетерпимости к проявлению национальной ограниченности и чванства.

**Патриотическое воспитание** - это процесс формирования политически сознательного молодого человека, любящего свою Родину, землю, где он родился и вырос, гордящегося историческими свершениями своего народа.

**Правовое воспитание** - это деятельность по формированию у подрастающего поколения уважения к закону, культуре, демократизму, активного и сознательного соблюдения им норм нравственности и морали, высокой гражданской ответственности и активности, развития у него правовой грамотности и культуры, нравственно-правовых чувств.

**Экологическое воспитание** - это формирование у детей экологичес-



### 13.3. Виды воспитания



кого сознания как совокупности знаний, мышления, чувств, воли и готовности к активной природоохранительной деятельности, помогающего понимать окружающую действительность как среду обитания и как эстетическое совершенство и ориентирующего на бережное к ней отношение, позволяющего заранее предусматривать и предотвращать отрицательные последствия промышленного освоения природных богатств.

## ***Комментарии***

Воспитание детерминируется социально-экономическими и политическими условиями развития общества, потребностями жизни идеальности людей, достижениями современного научно-технического прогресса, все более возрастающими требованиями к качествам личности воспитанников. Все это непрерывно выдвигает перед процессом воспитания все новые и новые проблемы, разрешение которых требует прежде всего максимально аффективного использования достижений других наук, которые позволяют повышать эффективность самого воспитания.

***Философия и социология*** как науки о наиболее общих законах развития окружающей действительности и общества позволяет учитывать в воспитании социальные особенности жизни и деятельности людей и правильно оценивать их влияние на формирование различных качеств человека.

***Политология***, раскрывая проблемы, связанные с влиянием политических явлений и процессов на жизнь и деятельность людей, дает возможность принимать во внимание в процессе воспитания молодого поколения психологические механизмы формирования их политической сознательности, специфику развития их социальной и политической активности.

***Этнология*** позволяет правильно учитывать в воспитании национальные особенности людей, которые всегда являются представителями определенных этнических общностей и которые, кроме того, имеют свой специфический национальный опыт и традиции воспитания.

***Физиология человека*** позволяет правильно понять и использовать особенности строения тела и закономерности работы нервной системы человека в интересах воспитания, показывать их роль, значение в его процессе.

***Экономические науки***, изучая закономерности развития производственных отношений, дают возможность правильно представлять и учитывать влияние экономических процессов в обществе на воспитание людей.

***Исторические науки*** показывают историческое своеобразие формирования человека и общества, а также проблем воспитания в различных исторических условиях.

***Психология*** дает возможность учитывать в процессе воспитания психологические закономерности и принципы воздействия на сознание человека.

13.4. Связь теории воспитания  
с другими науками

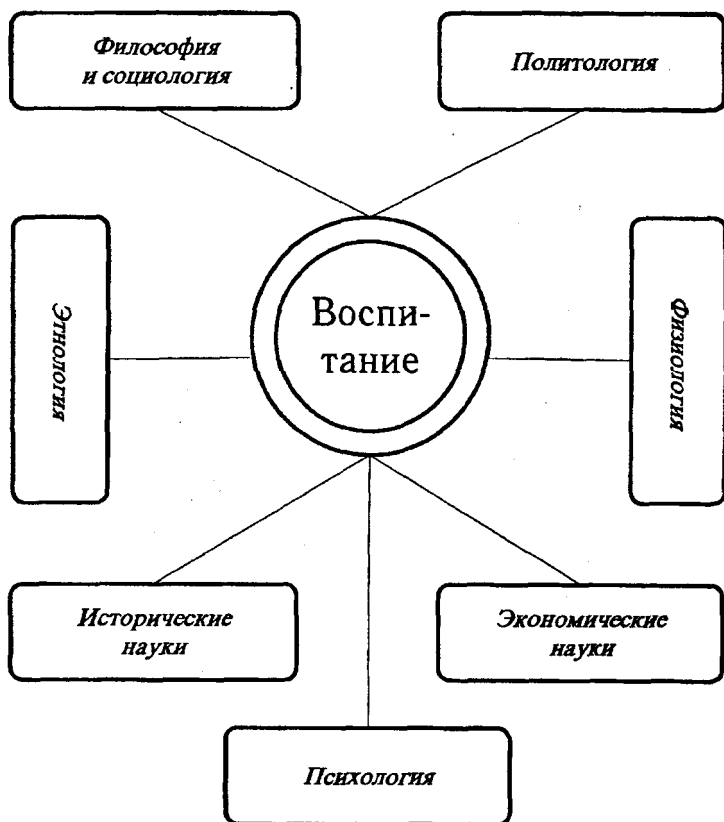

## **Комментарии**

**Влияние в воспитании** -форма осуществления функций педагога, деятельность воспитателя в едином процессе социального взаимодействия, приводящая к изменению каких-либо особенностей индивидуальности воспитанника, его поведения и сознания.

*"При общении вы прежде всего ищете в человеке душу, его внутренний мир".*

К.С. Станиславский

**Индивидуально-специфическое влияние** воспитателя (учителя) заключается в передаче детям еще не освоенных ими образцов личностной активности, в которых выражаются его индивидуально-психологические характеристики (доброта, общительность и т.д.)

**Функционально-ролевое влияние** воспитателя (учителя) - форма осуществления его функций и взаимодействия с учениками, связанных с задаваемыми его ролью способами возможного поведения, в результате чего дети учатся у учителя социальным ценностям и поступкам.

**Направленное воздействие**- это воздействие учителя, ориентированное на определенных детей или конкретные их личностные качества, поступки.

**Ненаправленное воздействие** - воздействие, не нацеленное на определенный объект.

**Прямое воздействие** - это непосредственное проявление педагогом своей позиции и связанных с ней требований к ученику.

**Косвенное воздействие** - воздействие, направленное не непосредственно на объект влияния, а на окружающую его среду.

*"Нет столь дурного человека, которого бы хорошее воспитание не сделало лучшим".*

В.Г. Белинский

13.5. Виды влияния в воспитании



### *Комментарии*

*Убеждение - это логически аргументированное воздействие учителя на рациональную сферу сознания учеников в процессе воспитания.*

Целью убеждения является создание, усиление или изменение взглядов, мнений, оценок, установок у объекта воздействия с тем, чтобы последний принял точку зрения убеждающего и следовал ей в своей деятельности и поведении.

Важной особенностью убеждения является то, что степень убеждающего воздействия в значительной мере зависит от степени заинтересованности в этом ученика, на которого направлено данное воздействие. Иными словами, убедить людей в чем-либо можно лишь в том случае, если они стремятся понять и осознать адресуемую им информацию, взвесить и оценить соответствие аргументов выводам, а выводов - своему жизненному опыту, и при достаточном или очевидном их соответствии согласиться с ними.

*Внушение - это механизм воздействия воспитателя на сознание ученика, связанный со снижением сознательности и критичности при восприятии и реализации внушаемого содержания, с отсутствием целенаправленного активного его понимания.*

Аргументация здесь часто заменяется констатацией того, что внушается, чем, в частности, внушение отличается от убеждения. В процессе восприятия внушения деятельность мышления ослабляется и работает только на восприятие и запоминание.

Важнейшей особенностью внушения в отличие от убеждения является его направленность не на логику и разум воспитанника, не на его способность мыслить и рассуждать, а на готовность получить распоряжение, инструкцию к действию. Естественно поэтому внушение не нуждается в системе логических взаимосвязанных доказательств и глубоко осознании смысла сообщаемой информации..

*Заражение - это общественно-психологический механизм воспитания, выражающий бессознательную подверженность воспитанников (особенно в составе группы) эмоциональному воздействию воспитателя в условиях непосредственного контакта.*

Заражение осуществляется через передачу психологического настроения, через накал чувств и страстей. Эффект заразительности внешнего

### 13.6. Механизмы воздействия в воспитании

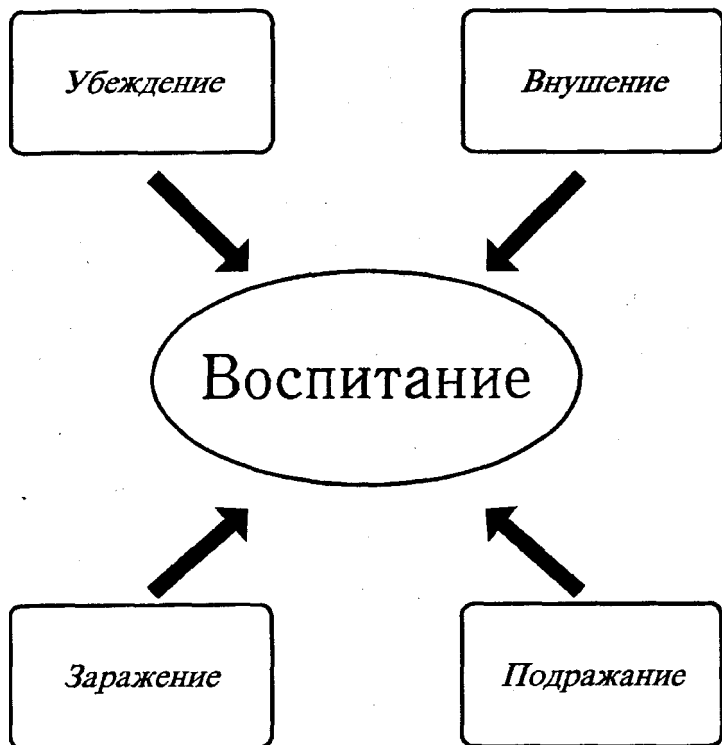

воздействия воспитателя на школьников определяется не только силой его эмоционального заряда, но и самим фактом непосредственного контакта между общающимися.

**Подражание** - способ усвоения традиций общества, механизм сознательного или бессознательного воспроизведения учениками опыта учителя, в частности, его движений, манер, действий, поведения и т.д..

Оно направлено на воспроизведение воспитанниками определенных внешних черт и образцов поведения воспитателя.

## Комментарии

**Индивидуальный и дифференцированный подход в воспитании** предполагает: глубокое и всестороннее знание и учет индивидуально-психологических особенностей воспитанников; определение конкретным воспитанникам задач в соответствии с их личностными характеристиками; постоянный анализ итогов воспитательной работы; своевременно внесение корректив в методику воспитания с учетом особенностей каждого конкретного ученика.

Принцип **воспитания в группе и через коллектив** требует: определять перспективы развития группы, объединяющие мысли и действия всех воспитанников; формировать у них гордость за свой коллектив, подчинение личных интересов общим; обеспечивать единство и сплоченность актива класса; поддерживать все перспективное, распространять его на всю группу и закреплять в виде традиций; умело поддерживать силу группового мнения в борьбе с негативными явлениями.

**Воспитание в процессе деятельности ориентирует** на: поощрение разумной инициативы и активности учеников; чередование их деятельности с культурным, содержательным отдыхом; требовательное отношение к недостаткам деятельности воспитанников.

Принцип воспитания **сочетание высокой требовательности к воспитанникам с уважением их личного достоинства и заботой о них** предполагает: принципиальное и последовательное предъявление к школьникам требований, отражающих интересы общества и деятельности; добиваться осознания ими необходимости выполнения требований общества; не допускать в работе с детьми элементов формализма, попустительства и мелочной опеки; проявлять уважение к каждому из них, заботу об удовлетворении их запросов.

**Опора на положительное в личности и группе** ориентирует на: изучение и знание лучших положительных индивидуально- и социально-психологических качеств воспитанников; подход к ним с оптимизмом и глубокой верой в силу воспитания; умелое использование силы положительного примера; побуждение детей к настойчивому и целенаправленному самоизучению и самовоспитанию; терпеливое их вовлечение в такие виды деятельности, которые позволяют им проявить себя с лучшей стороны и вызовут уверенность в своих силах и возможностях.

Принцип **единства, согласованности, преемственности в воспитании** требует: наличия единства взглядов всех воспитателей на задачи воспи-



### 13.7. Принципы воспитания



тания; достижения единства стиля в работе и одинаковой требовательности всех воспитателей ко всем школьникам; совместных усилий общественности в воспитании; использования учителями достижений науки; согласованной линии воспитателей по отношению к отдельным ученикам; обобщения опыта по достижению согласованности и преемственности в воспитании.

## **Комментарии**

Методы **воспитания** - научно обоснованные способы педагогически целесообразного взаимодействия с детьми, организации и самоорганизации их жизни, психолого-педагогического воздействия на их сознание и поведение, стимулирования их деятельности и самовоспитания.

Методы воспитания в своем разнообразии могут охватывать целесообразным влиянием всю жизнь детей и педагогов. Наряду с педагогическим воздействием и взаимодействием в жизни существ и содействие детей педагогам, и противодействие, и сопротивление им, и непротравление авторитетам, и отчуждение от них.

Сознание ребенка формируется постепенно в процессе жизни и прежде всего средствами самой жизни. Поэтому педагогу, чтобы добиваться позитивного результата в воспитании, нужны не только методы прямого воздействия, но и косвенного, опосредованного, долгосрочного влияния на сознание и привычное поведение детей путем целенаправленного и духовного насыщения всех областей их жизни.

Методы воспитательно эффективны, когда педагогом учитывается содействие самих детей его усилиям, когда воспитанники преодолевают в себе сопротивление и сознательное противодействие воспитательным мерам, стремятся к активному освоению и присвоению духовных ценностей.

Действенность методов и приемов воспитания обусловлена постоянной практической опорой на психологию ребенка. Школьник реагирует на воспитательные воздействия как цельная личность, в единстве проявления его сознания, воли, ценностных ориентации, потребностей, интересов, чувств.

Метод воспитания как педагогическая категория характеризуется рядом признаков. *Во-первых*, каждый отдельный метод есть особым образом организованная педагогическая деятельность, направленная на решение специфических задач.

*Во-вторых*, метод обусловлен объективными социальными и природными свойствами человека, его психики (мозга, интеллекта, чувств, воли, привычек, потребностей, интересов и т.д.).

*В-третьих*, методу присуща специфическая педагогическая функция, связанная с его объективными возможностями, позволяющими решать лишь определенную часть воспитательных задач. В соответствии с функцией метода и теми свойствами человека, которые обусловили данный метод, подбираются средства и приемы воспитательного воздействия.

*В-четвертых*, каждый из методов воспитания, оказывая влияние на формирование личности в целом, играет доминирующую роль в преимущественном развитии, изменении, устранении лишь определенных

### 13.8. Методы воспитания



качеств. Иначе говоря, ни один из методов воспитания не является универсальным и не решает всех задач.

Воспитание обеспечивается совокупностью применения методов: *убеждения, упражнения, примера, соревнования, поощрения, принуждения.*

Метод убеждения - *основной метод воспитания, представляющий собой воздействие учителя на рациональную сферу сознания учеников.*

Он обеспечивает решение главной задачи воспитания школьников - формирования их мировоззрения, высоких гражданских и политических качеств, сознательной убежденности. Особое значение убеждения приобретает в условиях преобразований всех сфер жизни нашего общества.

Метод убеждения апеллирует к уму, логике, опыту и чувствам молодого человека, обеспечивая добровольное принятие им идей, их самостоятельное осмысливание и превращение в мотивы поведения. Поэтому он наиболее предпочтителен в психолого-педагогическом плане. Важно, чтобы в результате убеждения у детей формировались твердая уверенность в истинности усвоенных идей, способность защищать свои убеждения, активно проводить их в жизнь, бороться с ошибочными, сомнительными взглядами.

Метод убеждения предполагает оперативную систематическую объективную информацию, *разъяснение* и гласность по важнейшим вопросам из всех сфер общественной жизни, показ места человеческого фактора в совершенствовании нашего общества. Одним из условий такой работы является правдивость, искренность воспитателя.

Убеждение не ограничивается информацией и разъяснением, требует *доказательства* их правильности, логического обоснования, чтобы в сознании школьников не оставалось никаких неясностей, сомнений. Это лучше всего достигается в условиях дискуссии, свободного обсуждения проблемы, когда дети обмениваются мнениями, полемизируют, совместными усилиями устанавливают истину.

Большой силой убедительности, доказательности обладают *факты, цифры*. Факт как часть живой действительности, объективно поданной учителем, обладает рядом свойств действенного педагогического средства: конкретностью, наглядностью, смысловым и эмоциональным содержанием. Для убеждения важно правильно подобрать и подать факты. Их можно приводить и произвольно, но на основе этого обычно делаются совершенно неправильные, необъективные выводы.

Существенное значение в убеждении и переубеждении имеет практика, опыт, показательный пример. Убеждение делом, работой, "поведень действием" особенно нужны тогда, когда требуется доказать необходимость воплощения идей в практику, побудить школьников к овладению новыми приемами и формами деятельности. В этих условиях больше, чем словесное разъяснение и убеждение, действует живой, *практический пример*.

Убеждение на практическом опыте, делом, работой может осущес-

### 13.9. Характеристика метода убеждения в воспитании

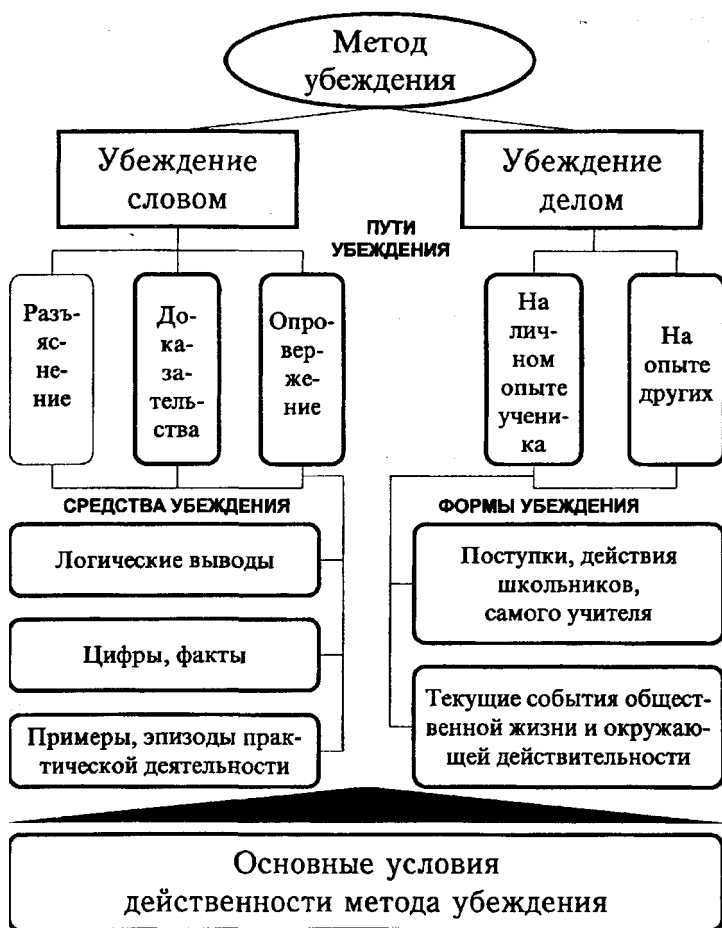

ствляться или путем *личного показа*, или посредством организации совместной деятельности, или *показом опыта других*. В процессе убеждения опытом, практической деятельностью происходит слияние личного опыта с опытом других, воспринятые идеи проверяются практикой, являющейся критерием истины.

## Комментарии

Под методом упражнения в воспитании *обычно понимают такую систему организации повседневной жизни, процесса обучения, деятельности, которая позволяет школьникам накапливать опыт правильного поведения, самостоятельности в решении задач, развивать их индивидуальные качества, чувства и волю, формировать положительные привычки, обеспечивать единство между знаниями, убеждениями и поведением, словом и делом.*

Упражнение в воспитании - это не механическая тренировка. Оно осуществляется в процессе сознательного преодоления трудностей при решении жизненно необходимых и дидактических задач, предусмотренных учебными предметами и программами, изучаемыми в школе. А. С. Макаренко подчеркивал, что в процессе воспитания нужно "создать такую цепь упражнений, цепь трудностей, которые надо преодолевать и благодаря которым выходит хороший человек".

Упражнение как метод воспитания обеспечивает вовлечение детей в систематическую, специально организованную общественно полезную деятельность, способствующую выработке навыков, привычек, умений культурного поведения, общения в коллективе, качеств прилежания, усидчивости в учебе и труде.

Упражнения организуются как активные, ритмично повторяющиеся действия, приемы, способы или как система отрегулированного поведения детей в типичных ситуациях, соответствующего их привычному нравственному сознанию, действиям и поступкам. Упражнения упорядочивают систему деловых отношений, формируют психологию устойчивого, размеренного образа жизни и трудовой деятельности, укрепляют положительные черты характера и волю. Формальная отработка умений и навыков, особенно в области спортивной борьбы, без соединения с духовными ценностями ведет к возникновению двойной морали, безнравственному использованию приобретенного опыта. Вовлечение детей в поведенческие упражнения раскрывает степень их воспитанности, умения включаться в процесс самовоспитания.

Учителя должны обращать особое внимание на развитие у школьников способности ориентироваться в сложившейся учебной обстановке, проявлять самостоятельность, быстро принимать обоснованные решения, брать на себя ответственность, добиваться поставленных целей. Большинство детей любят занятия, насыщенные ситуациями, требующими самостоятельности, напряженной мыслительной и физической работы. И не следует опекать обучаемых, спешить с подсказкой, навязывая им свои решения.

Выполнению упражнений всегда предшествует прочное усвоение теоретического материала учащимися и тщательный инструктаж учи-

### 13.10. Характеристика метода упражнения в воспитании



теля. Это позволяет учащимся осуществлять систематическое пооперационное воспроизведение действий, необходимых для формирования определенных качеств, с постепенным их усложнением, повышением уровня трудности, добавлением элемента индивидуально личностного творчества.

## **Комментарии**

*Метод примера представляет собой целеустремленное и планомерное воздействие на сознание и поведение школьников системой положительных примеров, призванных служить им образцом для подражания, основой для формирования идеала коммуникативного поведения, стимулом и средством самовоспитания.*

Воспитательное значение примера определяется его общественной ценностью. В примере закреплён социальный опыт, результаты деятельности и поведения других людей. Каждый пример имеет определенное содержание, социальную значимость. Это значит, что положительный пример - понятие конкретно историческое. Позитивный пример в нашем понимании - это такие образцовые действия, поступки (вся жизнь человека), качества людей, приемы и способы достижения целей деятельности, которые соответствуют нашему идеалу. В воспитательном отношении особенно ценны те положительные примеры, которые богаты идейным содержанием, высокой степенью развития качеств личности (коллектива) и могут служить достойным образцом для подражания.

Пример перерастает в самовоздействие в результате усвоения ребенком нравственно и эстетически привлекательного идеала, образца. Детям свойственно отождествлять себя с популярной личностью, героем произведения искусства, подражать их поступкам, поведению и образу жизни.

Среди детей можно встретить и отрицательное отношение к подражанию. Основано оно на обыденном понимании подражания как механического, слепого копирования внешних сторон в поведении других людей. Поэтому призыв к подражанию они нередко рассматривают как принижение их самостоятельности.

Пример оказывает как стабильное длительное действие, так и вызывает сиюминутное, координирующее поведение детей в конкретной жизненной ситуации. С его помощью внимание детей сосредоточивается на нравственно и эстетически привлекательных образах, их моральное сознание обеспечивается внутренней уверенностью и устойчивостью. Отношение школьников к «примеру» выявляет степень развития у них стремления к осознанному идеалу или свидетельствует об увлечении сомнительными образцами в бездумном подражании.

По типу воздействия на сознание воспитанников примеры можно разделить на две большие группы: 1) примеры непосредственного влияния и 2) примеры опосредованного влияния.

К первой группе обычно относят **ЛИЧНЫЙ пример воспитателей**, при-



### 13.11. Характеристика метода примера в воспитании



мер товарищей, положительный пример людей, с которыми дети находятся в постоянном контакте.

Ко второй - *примеры жизни и деятельности выдающихся людей; примеры из истории своего государства, трудового героизма, примеры из литературы и искусства.*

## **Комментарии**

**Поощрение** - метод внешнего активного стимулирования, побуждения ребенка к положительной, инициативной, творческой деятельности.

Оно осуществляется с помощью общественного признания успехов ребят, награждения, поочередного удовлетворения их духовных и материальных потребностей.

Используя поощрения в учебной, трудовой, игровой, общественной, бытовой деятельности школьников, педагог добивается повышения эффективности и качества их труда, способствует их самоутверждению.

Поощрение возбуждает положительные эмоции, порождает оптимистические настроения и здоровый социально-психологический климат, развивает внутренние творческие силы ребят, их позитивную жизненную позицию. Поощрение, особенно незаслуженное, особо подпитывает чрезмерное честолюбие некоторых школьников, их стремление добиться успеха только ради награды и любыми средствами.

Система поощрения, по мере Нравственного созревания учащихся, развивается от преимущественно материальных стимулов к преимущественно моральным. Реакция на поощрение дает педагогу информацию относительно состояния самолюбия и честолюбия детей, их отношения к делу, к наградам, а также о подлинных мотивах деятельности и направленности личности.

От учителя во многом зависит действенность поощрения школьников. Он оценивает результаты их учебы и поведения, одобряет или осуждает те или иные поступки, действия.

Выражение удовлетворения работой отдельных детей или всего класса, похвала, призыв следовать примеру лучших - все это различные *приемы поощрения*, которыми пользуется учитель. Все они требуют от воспитателя наличия умений владеть методикой поощрения, активно применять ее в своей деятельности.

Поощрение воспитывает, если оно педагогически обоснованно, то есть объявляется за реально достигнутый значительный результат прежде всего в учебе, если оно направлено на повышение качества последней. Очень важно обеспечить гласность в поощрении, чтобы привлечь внимание остальных детей к деятельности отличившегося, вызвать у них желание следовать хорошему примеру.

Однако нельзя захваливать людей, так как это снижает воспитательную эффективность поощрения. Оно должно сопровождаться повышением требований к школьникам, постановкой перед ними более сложных задач.

*"Решающую роль в работе играет не всегда материал, но всегда мастер".*

М. Горький

13.12. Характеристика метода поощрения  
в воспитании



## Комментарии

**Принуждение** - это применение таких мер к воспитанникам, которые побуждают их выполнять свои обязанности вопреки нежеланию осознать вину и исправлять свое поведение.

Принуждение применяется педагогически правильно тогда, когда оно опирается на убеждение и другие методы воспитания. Надо разумно пользоваться принуждением, не увлекаться и не злоупотреблять им.

Прежде всего надо убедить, а потом принудить. **Категорические требования**, которые учитель предъявляет к ученикам в случае их непонимания должны быть обязательно разъяснены и аргументированы. Он обязан проследить за их выполнением и принять меры к тем обучаемым, которые уклоняются от этого. Безнаказанность, неисполнительность рождает безответственность. Однако во всяком факте послаблений преподаватель обязан разобраться.

Отрицательно воспринимают ученики необоснованные угрозы применить репрессивные меры, а также частые жалобы руководству школы по поводу их недостаточного рвения в учебе. Учитель прежде всего сам должен найти средства личного воздействия на тех, кто проявляет недобросовестность: усилить контроль за обучением, установить срок исполнения конкретных заданий, провести беседу в присутствии других школьников, организовать **осуждение провинившегося в коллективе**.

Разумеется, это не исключает возможности принятия к нерадивым строгих принудительных мер. В таких случаях необходимо создавать перспективу исправления, вовремя отмечать успехи, старание учеников, стремление реабилитировать себя.

**Наказание** представляет собой способ конфликтного торможения, приостановления сознательно совершаемой детьми вредной, безнравственной, противоречащей интересам коллектива и отдельной личности деятельности.

Оно не преследует цели причинения провинившемуся физического или нравственного страдания, но сосредоточивает сознание на переживании вины.

Наказание используется в форме осуждения нарушителя норм поведения общественным мнением, выражением ему недоверия, недовольства, возмущения, отказа в уважении. Наказание не только восстанавливает порядок, авторитет нравственных норм и правил поведения, но и развивает у детей самоторможение, внутренний самоконтроль, осознание недозволённости попрания интересов личности и общества.

Злоупотребление наказаниями, использование антипедагогических средств морально подавляет ребенка, лишает его уверенности в себе, рождает переживание чувства неполноценности, комплекс озлобления и активного сопротивления воспитанию.

### 13.13. Характеристика метода принуждения в воспитании

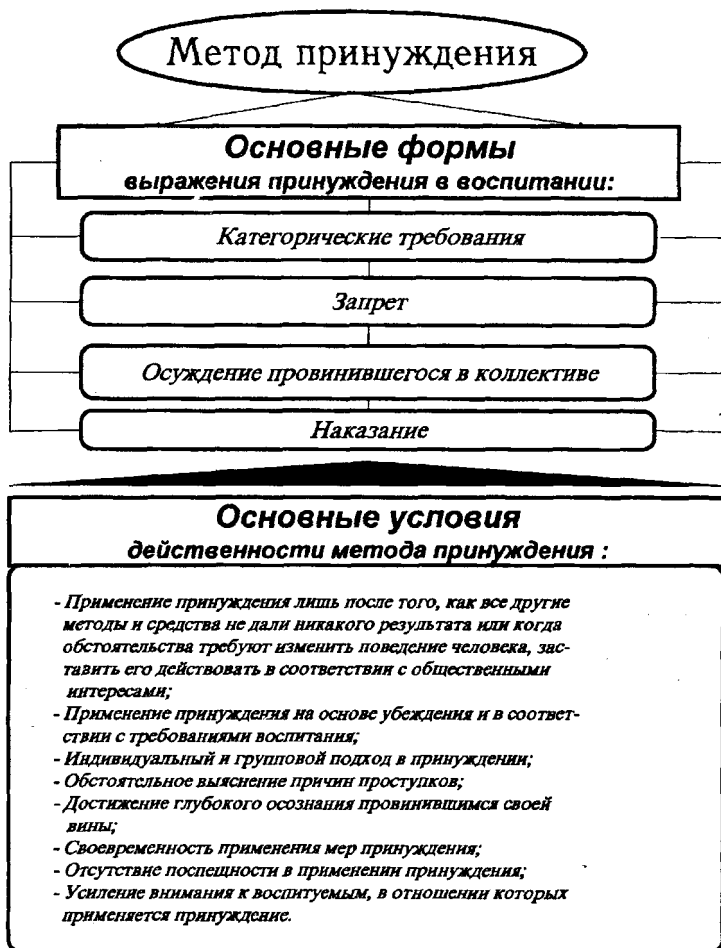

Реакция на наказание обнаруживает черты характера ребенка, особенности его поведения, что помогает педагогу в выборе средств взаимодействия с детьми.

## **Комментарии**

**Воспитывающее обучение** - это такое обучение, при котором достигается органическая связь между приобретенными учащимися знаниями, навыками, умениями, усвоением опыта творческой деятельности и формированием эмоционально-ценностного отношения к миру, друг к другу, к усваиваемому учебному материалу.

И. Ф. Герbart, основатель теории "воспитывающего обучения", подчеркивал, что обучение является главным и основным средством воспитания.

**Дидактический аспект** воспитывающего обучения достигается общностью целей развития ребенка и реализацией *взаимосвязи обучающей, развивающей и воспитательной функций педагогического процесса*.

**Развивающий аспект обучения** - расширение объема усваиваемого воспитанниками содержания учебного материала.

**Организационный аспект обучения** - увеличение числа и усложнение характера связей, устанавливаемых в сознании учащегося между элементами содержания учебного материала.

*"1. На начальном этапе образования необходимо создавать у детей такие представления, которые помогут им усвоить последний учебный материал.*

*2. Перед объяснением нового следует вызвать в умах учеников те представления, которые важны для усвоения этого материала.*

*3. В преподавании следует широко пользоваться наглядностью.*

*4. Обучение не должно быть слишком трудным, но и излишняя легкость только вредит делу".*

И.Ф. Герbart

**Воспитывающий аспект обучения** - целенаправленное формирование личностного отношения ученика, к содержанию приподносимого ему материала и к действительности в целом.

**Содержание образования** должно выступать в качестве педагогической модели социального заказа школе.

**Методы обучения** должны являться нормативной моделью деятельности обучения.

**Реализация воспитательной функции обучения состоит в:**

- том, что каждый учебный предмет выполняет свою специфическую функцию в формировании мировоззрения учащегося;

### 13.14. Воспитывающее обучение



- соединении учебной и других видов деятельности учащихся;
- активизации познавательной и практической деятельности учащихся, усилении роли практических работ, способствующих сознательному усвоению знаний и создающих условия для их творческого применения.

## ЗАКЛЮЧЕНИЕ

Овладение системообразующими понятиями и категориями общей психологии и педагогики обеспечивает возможность правильного понимания многих психологических и педагогических явлений и процессов. Однако этого недостаточно, необходимо познавать их еще глубже.

Дальше можно идти таким же путем: усложняя обобщающие образы уже изученного и усвоенного материала по психологии и педагогике, наделяя его новыми связями и отношениями, выявляя и продуцируя все новые закономерности. Только в этом случае человек, интересующийся психолого-педагогическими знаниями, начинает разбираться в сложных проявлениях психики, поступков и поведения других людей, особенностях педагогического взаимодействия с ними, а специалист-профессионал (психолог или педагог) становится мастером в своем деле. Полученный же при этом опыт в окончательном итоге, с одной стороны, приучает аналитически, систематизированно мыслить, а с другой - постепенно превращаются в надежное подспорье в деятельности.

Между тем становится совершенно очевидным, что схематизация и обобщение в систематизированном виде имеющихся знаний облегчает процесс овладения ими, раздвигает границы возможностей сохранения в памяти большего объема информации.



## СЛОВАРЬ ПСИХОЛОГО-ПЕДАГОГИЧЕСКИХ ПОНЯТИЙ

**Авторитетность** - способность человека иметь определенный вес среди людей, пользоваться их признанием и уважением.

**Агрессивность** (враждебность) - поведение человека в отношении других людей, которое отличается стремлением причинить им неприятности, вред.

**Адаптация социально-психологическая** - результат взаимодействия личности и социальной среды, который приводит к оптимальному соотношению целей и ценностей личности и группы.

**Активность социальная** - поведение социальных субъектов (общества, классов, групп, личностей), воспроизводящее или изменяющее условия их жизнедеятельности и развивающее их собственную организационную структуру и психику.

**Активный досуг** - необходимый элемент здорового образа жизни наряду с трудом, общественно-политической деятельностью и бытом.

**Альтруизм** - черта характера, побуждающая человека бескорыстно приходить на помощь другим людям.

**Ассоциация** - соединение, связь психических явлений друг с другом.

**Атрибуция** - приписывание человеком причин и мотивов поведения, личностных качеств и характеристик другим людям на основе обыденного, житейского анализа их действий и поступков.

**Аттракция** - процесс взаимного тяготения людей друг к другу, формирование привлекательности одного человека для других, механизм формирования привязанностей, дружеских чувств, симпатий и любви.

**Аффилиация** - потребность в общении, в эмоциональных контактах.

**Барьер психологический** - внутреннее препятствие психологической природы (заикание, боязнь неуверенность и т.п.), мешающее человеку успешно выполнять некоторые действия.

**Бессознательное** - совокупность психических явлений, не осознаваемых человеком.

**Валидность теста** - адекватность и действенность теста, важнейший критерий его доброкачественности, характеризующий точность измерения исследуемого психологического свойства или явления, а также насколько тест отражает то, что он должен оценивать, насколько отдельные составляющие его пробы адекватны исследуемой проблеме.

**Вербальный** (словесный) - термин, применяемый в психологии для обозначения форм знакового материала, а также процесса оперирования с этим материалом.

**Взаимоотношения межличностные** - субъективные связи и отношения, существующие между людьми в обществе.

**Влечение** - желание или потребность что-либо сделать, побуждающее человека к соответствующим действиям.

**Внутригрупповой фаворитизм**-стремление каким-либо образом благоприятствовать членам собственной группы в противовес членам другой группы.

**Воздействие педагогическое** - влияние педагога на сознание, волю, эмоции воспитанника, на организацию его деятельности и общения в интересах формирования знаний, умений, навыков, определенных качеств личности.

**Восприятие человека человеком** - процесс психологического познания людьми друг друга в условиях непосредственного общения.

**Государственная политика в сфере образования** - политика, в основе которой лежит принцип приоритетности вопросов образования, недопущение создания и деятельности политических организаций и религиозных движений в государственных и муниципальных образовательных учреждениях, органах управления.

**Государственное право** - совокупность правовых норм, регламентирующих основы государственного и общественного устройства страны, систему и принципы формирования и деятельности органов государственной власти и управления, избирательную систему, права и обязанности граждан.

**Государственные образовательные учреждения** - учреждения, осуществляющие образовательный процесс на субсидии государства.

**Групповая динамика** - область социально-психологических исследований, изучающая закономерности поведения, общения и взаимодействия людей друг на друга в малых группах.

**Групповая оценка личности** - социально-психологический метод, основанный на оценках разнообразных качеств и поведения конкретных людей, даваемых лицами, достаточно близко с ними знакомыми.

**Групповая поляризация**-социально-психологический феномен, проявляющийся в том, что в некоторых случаях в ходе групповой дискуссии противоположные мнения, имевшиеся у различных группировок людей внутри группы, еще сильнее обнажаются.

**Гуманизм** - мировоззрение, основанное на признании ценности человека как личности, его права на свободное развитие и проявление своих способностей, утверждение блага человека как критерия оценки общественных отношений.

**Гуманистическое образование** - образование, основанное на принципах приоритета общечеловеческих ценностей, жизни и здоровья человека, свободного развития личности.

**Гуманитарное образование** - приоритетное развитие общекультурных компонентов в содержании образования, установление связей

между предметами через общечеловеческую составляющую школьных дисциплин, формирование личностной зрелости обучаемых.

**Действенная групповая эмоциональная идентификация** - один из специфических социально-психологических феноменов межличностных отношений, свойственных развитому коллективу.

**Демократизация образования** - один из основных принципов государственной политики в области образования, пронизывающий все стороны школьной жизни, предполагающий: ликвидацию монополии государства на образование и переход к общественно-государственной системе, в которой личность, общество и государство являются полноправными партнерами; четкое разграничение полномочий между центральными, региональными и местными органами управления, с максимальной передачей на места управленческих функций; муниципализация образования, т.е. участие местной власти и местной общественности как в управлении образованием через соответствующие муниципальные органы, так и непосредственно в деятельности образовательных учреждений.

Депрессия - состояние душевного расстройства подавленности, характеризующееся упадком сил и снижением активности.

**Дефектология** - наука о психофизиологических особенностях развития детей с физическими и психическими недостатками, о проблемах и методах их воспитания, образования и обучения.

**Деятельность групповая** - возникает при объединении людей для достижения общих целей.

**Диагностика социально-психологическая** - теория и практика выявления социально-психологических характеристик групп людей.

**Диспозиционная концепция** - концепция, характеризующая социальное поведение личности в зависимости от состояния ее готовности к определенному способу действий.

**Диспозиция** - готовность, предрасположенность субъекта к поведенческому акту, действию, поступку, их последовательности.

**Дистресс** - отрицательное влияние стрессовой ситуации на деятельность человека вплоть до ее разрушения.

**Достижения мотив** - внутренне относительно устойчивое стремление человека к успехам в различных видах деятельности.

**Жест** - движение рук человека, выражающее его внутреннее состояние и указывающее на какой-либо объект во внешнем мире.

**Житейское понятие** - донаучное понятие, образующееся вне специального обучения при усвоении значений слов на бытовом уровне.

**Импульсивность** - особенность поведения человека, заключающаяся в склонности действовать по первому побуждению, под влиянием внешних обстоятельств или эмоций.

**Индивидуальность** - своеобразное сочетание индивидуальных свойств человека, отличающее его от других людей.

**Индивидуальный стиль деятельности** - устойчивое сочетание особенностей выполнения разных видов деятельности одним и тем же человеком.

**Инстинкт** - врожденная малоизменяемая форма поведения, обеспечивающая приспособление организма к типичным условиям его жизни.

**Интеграция групповая** - согласованность, упорядоченность и стабильность системы внутригрупповых процессов

**Интеллектуальные тесты** - стандартный метод оценки способности индивидуума усваивать новый материал, решать задачи с элементами абстракции и ориентироваться в новой ситуации.

**Интеллектуальный коэффициент** - показатель уровня умственного развития по отношению к возрасту, выводится путем деления умственного возраста (определяемого с помощью тестов на общее интеллектуальное развитие) на хронологический возраст и умножения на 100.

**Интенция** - способность быстро находить верное решение задачи и ориентироваться в сложных жизненных ситуациях, а также предвидеть ход события.

**Интерес** - избирательное, эмоционально окрашенное отношение человека к действительности, одна из характеристик личности.

**Интерференция** - нарушение нормального хода одного процесса вмешательством другого.

**Интроверсия** - обращенность сознания человека к самому себе, его поглощенность собственными проблемами и переживаниями, сопровождаемая ослаблением внимания к тому, что происходит вокруг.

**Инфантилизм** - проявление детских черт в поведении взрослого человека.

**Каналы коммуникации** (в группе) - понятие, относящееся к структуре социальной группы, характеризует систему деловых и межличностных контактов людей в процессе совместной деятельности.

**Катарсис** - очищение, душевное облегчение наступающее у человека после стресса.

**Качества процесса обучения** - свойства, признаки этого процесса, при которых может быть обеспечена эффективность обучения, соответствующая общественным потребностям времени.

**Класс (классы) компенсирующего обучения** - классы, которые создаются в общеобразовательных учреждениях для детей, испытывающих затруднения в освоении общеобразовательных программ.

**Климат социально-психологический** - психологический настрой в группе или коллективе.

**Коммуникация** - в социальной психологии передача информации, сообщений, сведений между людьми, может иметь как двусторонний, так и односторонний характер

**Компенсация** - способность человека избавляться от переживаний

по поводу собственных недостатков за счет усиленной работы над собой и развития других позитивных качеств.

**Комплекс неполноценности** - сложное состояние человека, связанное с недостатком каких-либо качеств (способностей, знаний, умений и навыков) и сопровождаемое глубокими **негативными** эмоциональными переживаниями

**Конфликт внутриличностный** - состояние неудовлетворенности человека какими-либо обстоятельствами его жизни, связанное с наличием противоречащих друг другу интересов, стремлений и потребностей.

**Конформность** - психологическая характеристика позиции индивида относительно позиции группы, мера «подчинения» индивида групповому давлению, некритическое принятие человеком чужого неправильного мнения, сопровождаемое неискренним отказом от собственного мнения, в правильности которого человек внутренне не сомневается.

**Кризис** - состояние душевного расстройств, вызванное длительной неудовлетворенностью человека собой и своими взаимоотношениями с окружающим миром.

**Культура поведения** - поступки и формы общения людей, основанные на-принципах нравственности, эстетической вкуса и соблюдении норм и правил человеческого общежития.

**Лицей** - вид государственного среднего общеобразовательного учебного учреждения, ориентированного на обучение и воспитание высоконравственной интеллектуальной личности и обеспечивающего непрерывность среднего и высшего образования.

**Локус контроля** - устойчивое свойство личности, сформированное в процессе ее социализации; характеризует склонность человека приписывать ответственность за результаты своей деятельности либо внешним силам, либо собственным способностям и усилиям.

**Межгрупповые отношения** - субъективное отношение многообразных связей, возникающих между социальными группами, а также обусловленный им способ взаимодействия групп.

**Межличностные отношения** - субъективно переживаемая связь между людьми.

**Межнациональное общение** (на межличностном уровне) - интересующее взаимодействие, в котором отдельные личности выступают как представители больших социальных групп - этнических общностей.

**Мимика** - совокупность движений частей лица человека, выражающих его состояние или отношение к тому, **что** он воспринимает (представляет, обдумывает, напоминает и т. п.

**Мировоззрение личности** - система взглядов на природу, общество, других людей и самого себя, которая сложилась у человека и определяет его линию поведения, жизнедеятельность.

**Моделирование** - построение понятийной, знаковой или процессу-

альной конструкции, внутренние связи которой отражают наиболее важные свойства изучаемого объекта.

**Намерение** - сознательное желание, готовность что-либо сделать.

**Национальная определенность личности** - это органический сплав объективно существующих связей личности с данной общностью и субъективного, личностного к ним отношения, отражение во внутриличностной структуре национальных связей.

**Национальное самосознание** - осознание людьми своей принадлежности к определенной социально-этнической общности, осознание положения своей нации в системе общественных отношений, понимание национальных интересов, взаимоотношений своей нации с другими социально-этническими общностями, проявляющееся в идеях, чувствах, стремлениях.

Национальное сознание - одна из форм группового сознания, система взглядов, идей, представлений этнической группы, возникающих на основе взаимодействия с другими этническими группами и отражающих отношение к ним, а также состояние и формы самоосознания роли и места своей этнической группы.

**Национальный характер** - совокупность специфических психологических черт, ставших в большей или меньшей степени свойственными той или иной социально-этнической общности в конкретных историко-эко-номических, культурных и природных условиях ее развития.

**Нормы групповые** - принятые в данной общности стандарты поведения, регламентирующие отношения людей.

**Нормы социальные** - совокупность кодифицированных и неформальных требований, предъявляемых той или иной социальной группой к своим членам.

**Образ жизни** - система разновидностей материальной и духовной жизнедеятельности в единстве с объективными условиями, характерная для того или иного общества, класса, социальной группы, коллектива, личности

**Образовательные учреждения дополнительного образования** - тип образовательного учреждения, реализующего дополнительные учебные программы различной направленности, выходящие за пределы основных образовательных программ, в целях всестороннего удовлетворения потребностей граждан, общества, государства.

**Образовательные учреждения элитарного типа** - образовательные учреждения для детей, подростков и молодых людей, проявивших выдающиеся способности и прошедших специальный отбор в эти учреждения.

Образовательный ценз - определенный уровень образования, достижение которого удостоверяется соответствующим документом.

**Общественная психология** - совокупность групповых, коллективных, массовидных психических явлений, состояний и процессов, происходя-

щих в обществе, образующих сложное единство и находящих свое выражение в целостном представлении об определенной взаимосвязи социально-психологических феноменов.

**Основные стороны культуры личности** - совокупность компонентов познавательной, коммуникативной, нравственной, эстетической, трудовой и физической культуры личности, на которую ориентировано содержание образования.

**Педагогический диагноз** - определение характера и объема трудностей в учебе, а также способностей учащихся на основе данных об освоении школьных программ.

**Педагогический консилиум** - совещание, консультация учителей с целью более глубокого изучения успеваемости и поведения школьников и выработки правильного пути дальнейшей работы с ними по устранению обнаруженных недостатков в их обучении, развитии и воспитании.

**Переживание** - ощущение, сопровождаемое эмоциями.

**Подростки с девиантным (общественно опасным) поведением** - дети, достигшие 11-летнего возраста, нуждающиеся в особых условиях воспитания, обучения и педагогическом подходе в специальных учреждениях, обеспечивающих их медико-социальную реабилитацию, образовательную и профессиональную подготовку (дети направляются туда по решению суда).

**Политика в области образования** - принципы деятельности органов государственной власти и управления в области образования, отражающие общественно-экономическую структуру государства и опирающиеся на федеральную программу развития образования.

**Понимание** - психологическое состояние, выражающее собой правильность принятого решения и сопровождаемое чувством уверенности в точности восприятия или интерпретации какого-либо события, явления, факта.

**Поступок** - сознательно совершенное человеком управляемое волей действие, исходящее из определенных убеждений

**Принципы государственной политики в области образования** - основные положения, на которых базируется государственная политика в области образования, его идеалы и цели: гуманистический характер; единство федерального, культурного и образовательного пространства; общедоступность; светский характер государственных, муниципальных образовательных учреждений; свобода и плюрализм; демократический, государственно-общественный характер управления образованием; автономность образовательных учреждений.

**Прогнозирование развития образования** - научно обоснованное суждение о возможных состояниях образования в будущем и сроках достижения этих состояний.

**Профессиональная культура** - высокий уровень знаний, умений и навыков в определенной области трудовой деятельности.

**Психологическая совместимость людей** - способность людей находить взаимопонимание, налаживать деловые и личные контакты, сотрудничать друг с другом.

**Релаксация** - расслабление.

**Рефлексия** - способность сознания человека сосредоточиться на самом себе.

**Решительность** - готовность перейти к практическим действиям, сформировавшееся намерение совершить определенный поступок.

**Ригидность** - заторможенность мышления, проявляющаяся в трудности отказа человека от однажды принятого способа мышления и действий.

**Самообладание** - способность человека сохранять внутреннее спокойствие, действовать разумно и взвешенно в сложных жизненных ситуациях.

**Самоопределение личности** - осознание человеком своего места в жизни, в обществе.

**Самоопределение личности** - самостоятельный выбор человеком своего жизненного пути, целей, ценностей, нравственных норм, будущей профессии и условий жизни.

**Самооценка** - оценка человеком собственных качеств, достоинств и недостатков.

**Самореализация личности** - наиболее полное выявление личностью своих индивидуальных и профессиональных возможностей.

**Саморегуляция** - процесс управления человеком собственными психологическими и физиологическими состояниями, а также поступками.

**Свободное выражение учащимися** собственных взглядов и убеждений - право обучающихся высказывать свои взгляды и убеждения, принимать решения без опасения преследований и санкций.

сильных эмоциональных переживаний типа аффекта или стресса.

**Симпатия** - чувство эмоциональной предрасположенности к человеку, повышенный интерес и влечение к нему.

**Система образования** - совокупность преемственных образовательных программ и государственных образовательных стандартов различных уровней, государственных требований; сети реализующих их образовательных учреждений различных организационно-правовых форм, типов и видов; системы органов управления образованием и подведомственных им учреждений, предприятий и организаций.

**Склонность** - любое положительное, внутренне мотивированное отношение (влечение, интерес и др.) к какому-либо занятию.

**Совместимость** - способность людей работать вместе успешно ре-



шать задачи, требующие от них согласованности действий и хорошего взаимопонимания.

**Совместимость групповая** - один из компонентов групповой сплоченности.

Согласие групповое - общность картины мира у людей, объединенных в социальную группу.

Сопереживание - испытание человеком тех же самых чувств и эмоций, которые характерны для находящихся рядом с ним людей.

Соперничество - стремление человека к соревнованию с другими людьми, желание одержать верх над ними, победить, превзойти.

Социальное окружение - макро- и микросреда, с которой прямо или опосредованно взаимодействует индивид.

**Социально-психологические отношения** - различные формы взаимосвязи людей, возникающие в процессе их совместной жизнедеятельности.

**Социально-психологический тренинг** - теория и практика специального психотерапевтического воздействия на людей, рассчитанная на улучшение их общения и приспособление к условиям жизни.

Социальный педагог - педагогический работник, в задачи которого входит организация воспитательной работы в классе, группе, общности, на курсе, потоке, направленной на формирование общей культуры личности, адаптацию личности к жизни в обществе, воспитание гражданственности и любви к Отчизне, уважения к ее истории, бережного отношения к природе.

Социальный стереотип - упрощенное, схематизированное, характерное для сферы обыденного сознания представление о каком-либо социальном объекте.

**Социограмма** - специальный график, рисунок, диаграмма, изображающие целостную картину взаимоотношений, взаимных и односторонних выборов и отклонений, ожидаемых выборов и отклонений, сделанных в ходе исследования, проведенного при помощи социометрической методики.

**Социометрическая методика** - способ исследования эмоционально-непосредственных отношений внутри малой группы.

**Специальная психология** - раздел психологии, изучающий психологические особенности аномальных детей и подростков, дефект развития которых обусловлен диффузным поражением коры головного мозга или нарушением речевой системы.

**Сплоченность групповая** - характеристика степени связанности, единения членов группы.

Статус - понятие, обозначающее положение человека в системе межличностных отношений и меру его психологического влияния на членов группы.

**Стиль общения** - индивидуальная стабильная форма коммуникативного поведения человека, проявляющаяся в любых условиях взаимодействия - в деловых и личных отношениях, в стиле руководства и т. д.

**Стремление** - желание и готовность действовать определенным образом.

**Стресс** - состояние душевного (эмоционального) и поведенческого расстройства, связанное с неспособностью человека целесообразно и разумно действовать в сложившейся ситуации.

**Сугестия** - внушение.

**Схема мышления** - система понятий или логика рассуждений, привычно применяемых человеком при встрече с незнакомым объектом или новой задачей.

**Текущий контроль успеваемости**-проверка усвоения текущего учебного материала.

**Теория деятельностного опосредования межличностных отношений** - концепция, согласно которой, в любой реальной развитой группе межличностные отношения опосредуются содержанием, целями и задачами социально значимой деятельности этой группы.

**Тревожность** - свойство человека приходить в состояние повышенного беспокойства, испытывать страх и тревогу в специфических социальных ситуациях.

**Трудности общения** - коммуникативные и психологические барьеры, возникающие в процессе различных видов общения.

**Убежденность** - уверенность человека в своей правоте, подтверждаемая соответствующими аргументами и фактами.

**Уровень притязаний личности** - стремление к достижению целей той степени сложности, на которую человек считает себя способным.

**Установка социальная** - социально-психологическое понятие, обозначающее готовность индивида или группы определенным образом реагировать на те или иные явления социальной действительности.

**Утомление** - состояние усталости, сопровождаемое пониженной работоспособностью.

**Фанатизм** - чрезмерная увлеченность человека чем-либо, сопровождаемая снижением контроля за своим поведением, не критичностью в суждениях об объекте своей увлеченности.

**Фрустрация** - тяжелое переживание человеком своей неудачи, сопровождающееся чувством безысходности, крушения надежд в достижении определенной желаемой цели.

**Ценности социальные** - общественная значимость материальных объектов, социально-политических и духовных образований для человека, коллектива, социальной группы, общества в целом.

**Ценностные ориентации** - субъективное, индивидуальное отражение

в психике и сознании человека социальных ценностей общества и природы на данном историческом этапе.

**Черта личности** - устойчивая характеристика личности, определяющая характерное для нее поведение и мышление.

**Честолюбие** - стремление человека к успехам, рассчитанное на повышение его авторитета и признание со стороны окружающих.

**Школоведение** - часть педагогики, занимающаяся вопросами управления школьным делом.

**Школьная реформа** - комплекс законодательных и административных мер, направленных на изменение школьной системы.

**Эгоцентризм** - сосредоточенность сознания и внимания человека исключительно на самом себе, сопровождающаяся игнорированием того, что происходит вокруг.

**Эйфория** - состояние чрезмерной веселости, обычно не вызванное какими-либо объективными обстоятельствами.

**Экстраверсия** - обращенность сознания и внимания человека в основном на то, что происходит вокруг него (противоположна интроверсии).

**Эмоциональность** - характеристика личности, проявляющаяся в частоте возникновения разнообразных эмоций и чувств.

**Эмпатия** - способность человека к сопереживанию и сочувствию другим людям, к пониманию их внутренних состояний.

**Этикет** - формализованный и установленный предписаниями образец или ритуал поведения.

**Этническая психология** - отрасль социальной психологии, изучающая национальные особенности психики людей, национальный характер, закономерности формирования и функции национального самосознания, этнических стереотипов и т.д.

**Язык (языки) обучения и воспитания** - родной язык обучающихся (воспитанников) или иной язык в рамках возможностей, предоставляемых

## ЛИТЕРАТУРА

- Айсмонтас Б.* Психология и педагогика: альбом схем. - М., 1996.
- Берулава М.Н.* Интеграция содержания образования. - М., 1993.
- Гамезо М.В., Домашенко И. А.* Атлас по психологии. - М., 1986.
- Генецинский В.И.* Основы теоретической педагогики. - СПб, 1992.
- Гиппенрейтер Ю.Б.* Введение в общую психологию: Курс лекций. - М., 1996.
- Горбатенко А. С.* Системная концепция психики и общей психологии. - Ростов, 1994.
- Давыдов В.П., Киселев И.П., Чумичев Н.Г.* Альбом схем и основных положений военной педагогики. - М., 1985.
- Журавлев В.И.* Педагогика в системе наук о человеке. - М., 1990.
- Крысько В. Г.* Военная психология в схемах и комментариях к ним. - М., 1982.
- Крысько В.Г.* Общая психология в схемах и комментариях к ним. - М., 1998.
- Крысько В.Г., Куликов И.Д.* Социальная психология. - М., 1998.
- Латышина Д.И.* История педагогики: Учебное пособие. - М., 1998.
- Леднев В.С.* Содержание образования: Сущность, структура, перспективы. - М., 1991.
- Марютина Т.М., Ермолаев О.Ю.* Введение в психофизиологию. - М., 1997.
- Мудрик А.В.* Введение в социальную педагогику. - М., 1997.
- Немое Р.С.* Психология: в 3-х кн. - М., 1995.
- Обухова Л.Ф.* Детская психология: теории, факты, проблемы. - М., 1995.
- Общая психодиагностика: Учеб. пособие. - М., 1987.
- Общая психология: Курс лекций/ Сост. Е.И. Рогов- М., 1995.
- Общая психология: Учеб. пособие/ Под ред. В.В. Богословского и др. - 3-е изд. - М., 1981.
- Петровский А.В.* Введение в психологию. - М., 1995.
- Полонский В. М.* Словарь понятий и терминов по законодательству Российской Федерации об образовании. - М., 1995.

- Практикум по общей психологии/ Под ред. А.И. Щербакова. - М., 1990.
- Практикум по возрастной и педагогической психологии. - М.,1987.
- Психологический словарь. - 2-е изд. - М., 1996.
- Психология: Словарь. - 2-е изд. - М.,1990.
- Психология от А до Я: Словарь персоналий. - М., 1997.
- Российская педагогическая энциклопедия. - М., 1993.
- Слободчиков В.И., Исаев Е.И.* Психология человека. - М., 1995.
- Словарь практического психолога. - Минск, 1997.
- Смирнов С.Д.* Педагогика и психология высшего образования: от деятельности к личности. - М., 1995.
- Столяренко Л.Д.* Основы психологии. - Ростов, 1995.
- Шадриков В.Д.* Деятельность и способности. - М., 1994.
- Шиянов Е.Н., Котова И.Б.* Введение в педагогику. - Ростов, 1994.

## СОДЕРЖАНИЕ

<b>Предисловие</b> .....	3
<b>Часть I. ПСИХОЛОГИЯ</b> .....	4
<i>Глава первая. Предмет, задачи и особенности психологии как науки</i> .....	5
1.1. Предмет и задачи психологии .....	7
1.2. Связь психологии с другими отраслями знаний .....	9
1.3. Особенности психологии как науки .....	11
1.4. Мир психических явлений .....	13
1.5. Соотношение житейской и научной психологии .....	15
1.6. Этапы развития психологии .....	17
1.7. Методы психологии .....	19
1.8. Содержание и структура психологического исследования .....	21
1.9. Выдающиеся деятели российской психологии, стоявшие у истоков её зарождения .....	23
1.10. Основные направления зарубежной психологии .....	25
1.11. Отрасли психологии .....	27
<i>Глава вторая. Методологические и теоретические основы психологии</i> .....	29
2.1. Понятие о методологии в психологии .....	31
2.2. Методологические и теоретические основы психологии .....	33
2.1. Основные функции психики .....	35
2.2. Взаимосвязь различных форм движения материи .....	37

2.3. Виды и структура отражения.....	39
2.4. Человек во взаимосвязи с окружающим миром и развитием его свойств.....	41
2.7. Историческое развитие психики и сознания.....	43
<b>Глава третья. Естественно-научные основы психологии.....</b>	<b>45</b>
3.1. Естественно-научные основы психологии.....	47
3.2. Основные связи и взаимодействия психологии и физиологии ВНД.....	49
3.3. Связь психологии с естественно-научными дисциплинами.....	51
3.4. Строение нервной системы человека.....	53
3.5. Основные структуры головного мозга.....	55
3.6. Процессы возбуждения и торможения в центральной нервной системе.....	57
3.7. Закономерности процессов возбуждения и торможения ..	59
3.8. Анатомо-физиологический механизм рефлекторной деятельности.....	61
3.9. Закономерности высшей нервной деятельности.....	63
3.10. Особенности безусловных рефлексов.....	65
3.11. Виды безусловных рефлексов.....	67
3.12. Особенности условных рефлексов.....	69
3.13. Классификация условных рефлексов.....	71
3.14. Сущность динамического стереотипа.....	73
3.15. Естественно-научные основы психики в теориях российских ученых.....	75
3.16. Сущность и особенности функциональных систем психики.....	77
<b>Глава четвертая. Психические познавательные процессы.....</b>	<b>79</b>
4.1. Сущность ощущений.....	81
4.2. Свойства ощущений.....	83
4.3. Виды ощущений.....	85
4.4. Сущность восприятий.....	87
4.5. Особенности восприятий.....	89
4.6. Характеристика восприятий пространства.....	91
4.7. Характеристика восприятий времени и движения.....	93
4.8. Сущность представлений.....	95
4.9. Виды представлений.....	97
4.10. Сущность внимания.....	99

4.11. Виды внимания.....	101
4.12. Сущность памяти.....	103
4.13. Характеристика памяти.....	105
4.14. Сущность воображения.....	107
4.15. Виды воображения.....	109
4.16. Особенности мышления.....	111
4.17. Содержание мышления.....	113
4.18. Физиологические основы мышления.....	115
4.19. Виды мышления, выделенные по различным основаниям.....	117
4.20. Психологическая характеристика речи.....	119
4.21. Физиологические основы речи.....	121

**Глава пятая. Эмоциональные и волевые процессы,  
психические состояния и образования.....** 123

5.1. Сущность эмоций и чувств.....	125
5.2. Классификация эмоций и чувств.....	127
5.3. Особенности настроений и аффектов.....	129
5.4. Психологическая характеристика воли.....	131
5.5. Психологическая структура волевого акта.....	133
5.6. Сущность психических состояний.....	135
5.7. Психические образования.....	Л 37
5.8. Сущность навыка.....	139

**Глава шестая. Психология личности.....** 141

6.1. Сущностная характеристика личности.....	143
6.2. Обусловленность особенностей развития личности.....	145
6.3. Движущие силы развития личности.....	147
6.4. Основные направления и тенденции развития личности.....	149
6.5. Классификация базовых понятий индивид, личность, субъект, индивидуальность.....	151
6.6. Подходы к изучению личности в отечественной психологии.....	153
6.7. Основные подходы к изучению личности в зарубежной психологии.....	155
6.8. Психологическая структура личности.....	157
6.9. Направленность личности.....	159
6.10. Структура и особенности потребностей.....	161
6.11. Психологическая характеристика мотивов.....	163



6.12. Психологическая характеристика интересов .....	165
6.13. Психологическая характеристика темперамента .....	167
6.14. Психологические особенности представителей различных темпераментов.....	169
6.15. Сущность характера.....	171
6.16. Сущность способностей.....	173

**Глава седьмая. Психологическая характеристика**

<b>деятельности.....</b>	<b>175</b>
--------------------------	------------

7.1. Сущность деятельности.....	177
7.2. Основные науки о проблемах человека как субъекта деятельности.....	179
7.3. Особенности деятельности человека и животных .....	181
7.4. Психологические особенности действий и деятельности.....	183
7.5. Структура деятельности.....	185
7.6. Структура и функции действия.....	187

**Глава восьмая. Социально-психологические явления.....** 189

8.1. Классификация социальных групп.....	191
8.2. Классификация социально-психологических явлений. . .	193
8.3. Характеристика социального взаимодействия людей. . .	195
8.4. Характеристика социальной перцепции.....	197
8.5. Сущность общения.....	199
8.6. Классификация малых групп.....	201
8.7. Психологическая структура малой группы.....	203
8.8. Структура психологии малой группы.....	205
8.9. Взаимоотношения в малой группе.....	207
8.10. Характеристика групповых устремлений.....	209
8.11. Характеристика группового мнения.....	211
8.12. Особенности групповых настроений.....	213
8.13. Виды традиций.....	215
8.14. Социально-психологические процессы в малой группе.....	217

**Часть П. ПЕДАГОГИКА.....** 218

**Глава девятая. Предмет и задачи педагогики.....** 219

9.1. Предмет педагогики.....	221
------------------------------	-----

9.2. Задачи педагогики.....	223
9.3. Структура педагогической науки.....	225
9.4. Отрасли педагогической науки.....	227
9.5. Взаимосвязь педагогики с другими науками.....	229
9.6. История развития педагогической науки.....	231
9.7. Факторы формирования личности человека.....	233
9.8. Ребенок как субъект развития.....	235
9.9. Периодизация и особенности развития детей различных возрастных групп.....	237
9.10. Содержание образования в РФ.....	239
9.11. Характеристика процесса самообразования.....	241
9.12. Методы самообразования.....	243
9.13. Процесс самовоспитания.....	245
9.14. Характеристика самовоспитания.....	247

**Глава десятая. Методологические основы педагогики.....** 249

10.1. Методологические и теоретические основы педагогической науки.....	251
10.2. Методы педагогики.....	253
10.3. Сущность образования.....	255
10.4. Обучение как общественное явление.....	257
10.5. Воспитание как общественное явление.....	259
10.6. Педагогическая деятельность как общественное явление.....	261
10.7. Факторы социализации личности.....	263
10.8. Механизмы и средства социализации.....	265
10.9. Этнопсихологические основы обучения и воспитания.....	267
10.10. Ассоциативно-рефлекторная теория обучения.....	269
10.11. Теория поэтапного формирования умственных действий.....	271
10.12. Пути совершенствования знаний по психологии и педагогике.....	273
10.13. Ученые, внесшие большой вклад в развитие педагогики в России.....	275

**Глава одиннадцатая. Общие вопросы педагогической науки..** 277

11.1. Сущность педагогического процесса.....	279
11.2. Принципы осуществления педагогического процесса .....	281
11.3. Характеристика системы комплексной организации учебно-воспитательной работы.....	283

11.4. Основные направления разработки проблемы соотношения обучения и развития детей.....	285
11.5. Основные направления и этапы изучения и обобщения передового педагогического опыта.....	287
11.6. Пути и формы внедрения передового опыта в учебно-воспитательную практику.....	289
11.7. Активная жизненная позиция.....	291
11.8. Педагогическая культура педагога и воспитателя.....	293

**Глава двенадцатая. Сущность, содержание и структура обучения.....** 295

12.1. Содержание и особенности процесса обучения.....	297
12.2. Связь дидактики с другими науками.....	299
12.3. Специфические закономерности обучения.....	301
12.4. Принципы обучения.....	303
12.5. Основные методы обучения.....	305
12.6. Особенности устного изложения учебного материала ...	307
12.7. Характеристика метода обсуждения изучаемого материала.....	309
12.8. Особенности демонстрации (показа) как метода обучения.....	311
12.9. Специфика метода упражнения в обучении.....	313
12.10. Своеобразие самостоятельной работы в процессе обучения.....	315
12.11. Формы обучения.....	317
12.12. Проверка знаний, навыков и умений.....	319
12.13. Подход к оценке знаний, навыков и умений.....	321
12.14. Методическая система обучения.....	323
12.15. Принципы организации учебного процесса.....	325

**Глава тринадцатая. Сущность, содержание и структура воспитания.....** 327

13.1. Цели воспитания.....	329
13.2. Модель процесса воспитания.....	331
13.3. Виды воспитания.....	333
13.4. Связь теории воспитания с другими науками.....	335
13.5. Виды влияния в воспитании.....	337
13.6. Механизмы воздействия в воспитании.....	339
13.7. Принципы воспитания.....	341
13.8. Методы воспитания.....	343

13.9. Характеристика метода убеждения в воспитании. ....	345
13.10. Характеристика метода упражнения в воспитании. ....	347
13.11. Характеристика метода примера в воспитании. ....	349
13.12. Характеристика метода поощрения в воспитании. ....	351
13.13. Характеристика метода принуждения в воспитании....	353
13.14. Воспитывающее обучение.....	355
<b>Заключение.....</b>	<b>356</b>
<b>Словарь психолого-педагогических терминов.....</b>	<b>357</b>
<b>Литература.....</b>	<b>368</b>

Издательство «Харвест»  
издает серию книг

**«БИБЛИОТЕКА ПРАКТИЧЕСКОЙ ПСИХОЛОГИИ»**

*Под общей редакцией А.Е. Тараса*

Изданы:

Словарь практического психолога  
Психология человеческих проблем  
Психосексология  
Тайны сознания и бессознательного  
Психология бизнеса  
Психология господства и подчинения  
Психология национальной нетерпимости  
Методы эффективной психокоррекции  
Технологии программирования судьбы (НЛП)  
Психология человеческой агрессивности  
Цветовой личностный тест  
Психология и педагогика в схемах и таблицах

Готовятся к изданию:

Прикладная конфликтология  
Психология художественного творчества  
Алгоритмы творческого технического мышления  
Этапы жизненного пути  
Анатомия психотеррора  
и другие...

*С заказами  
на изданные книги обращайтесь по адресу;*

107140, Москва, а/я 140, АСТ-Книги по почте.